



# MANUALE DI ISTRUZIONI

Leon



## Informazioni sul presente libretto

Nel presente manuale viene descritto l'**allestimento** del veicolo al momento della redazione del testo. Alcune delle dotazioni qui descritte sono state introdotte solo in un secondo tempo o sono disponibili solamente in determinati Paesi.

**Trattandosi del manuale generale della gamma LEON, alcuni dei dispositivi e alcune delle funzioni descritte in questo manuale non sono inclusi in tutti i tipi o le versioni del modello, dato che possono variare o subire modifiche a seconda delle esigenze tecniche del mercato, senza che ciò possa essere inteso, in nessun caso, come pubblicità ingannevole.**

Alcuni dettagli delle **figure** possono essere diversi rispetto alla realtà specifica del singolo veicolo, per cui raccomandiamo di considerare le illustrazioni piuttosto come strumenti per comprendere meglio gli argomenti trattati.

Le **indicazioni di direzione** (sinistra, destra, davanti, dietro) in questo manuale si intendono sempre riferite al senso di marcia del veicolo, a meno che non sia espressamente indicato un diverso punto di riferimento.

Il **materiale audiovisivo** mira unicamente ad aiutare gli utenti a comprendere meglio alcune funzioni dell'automobile. Non sostituisce

il manuale di istruzioni. Utilizzare il manuale di istruzioni per consultare i dati completi e le avvertenze.

★ Le **dotazioni segnate con un asterisco** fanno parte del corredo di serie solo in determinate versioni del modello, sono previste come optional solo in alcune versioni o sono disponibili solo in alcuni Paesi.

® I **marchi registrati** sono segnalati con il simbolo ®. L'eventuale assenza di questo simbolo non significa tuttavia che tali nomi possano essere usati liberamente.

» Indica che il paragrafo continua alla pagina seguente.



Avvertimenti importanti sulla pagina indicata



Contenuti più dettagliati sulla pagina indicata



Informazioni generali sulla pagina indicata

**SOS**

Informazioni di emergenza sulla pagina indicata



**ATTENZIONE**

I testi preceduti da questo simbolo contengono informazioni sulla sicurezza delle persone e suggerimenti su come ridurre il rischio di infortuni e di lesioni.



**ATTENZIONE**

I testi con questo simbolo richiamano l'attenzione su possibili danni al veicolo.



**Per il rispetto dell'ambiente**

I testi preceduti da questo simbolo contengono informazioni sulla protezione dell'ambiente.



**Avvertenza**

I testi preceduti da questo simbolo contengono informazioni aggiuntive.

Il manuale è diviso in sei parti generali:

1. Elementi essenziali
2. Sicurezza
3. Emergenze
4. Guida
5. Consigli
6. Dati tecnici

Alla fine del manuale troverà un indice alfabetico che la aiuterà a cercare in modo rapido le informazioni che desidera.

## Introduzione

Leggere attentamente questo manuale di istruzioni per l'uso e i corrispondenti supplementi per prendere velocemente dimistichezza con il veicolo.

La cura, la manutenzione periodica e l'uso adeguato del veicolo permettono di mantenerne una perfetta efficienza.

**Per ragioni di sicurezza, prestare sempre attenzione alle informazioni relative agli accessori, alle modifiche e ai ricambi.**

In caso di vendita del veicolo, tutta la documentazione di bordo va consegnata al nuovo proprietario, in quanto appartenente al veicolo.

Nel presente manuale, può accedere alle informazioni mediante:

- Indice tematico, con la struttura generale del manuale per capitoli.
- Indice visivo, nel quale le viene indicata graficamente la pagina dove è possibile reperire le informazioni “essenziali”, le quali sono sviluppate nei capitoli corrispondenti.
- Indice alfabetico, con numerosi termini e sinonimi, che facilita la ricerca delle informazioni.

### **ATTENZIONE**

**Tenere in considerazione le importanti avvertenze sulla sicurezza relative all'airbag frontale del passeggero »» pag. 91, Indicazioni importanti sull'airbag frontale del passeggero.**

**La ringraziamo per la fiducia accordataci.**

Ci auguriamo che il veicolo sia di suo gradimento e che faccia sempre un buon viaggio.

**SEAT, S.A.**

## Video correlati



Sicurezza: assistente per ingorghi, sistema di regolazione automatica della velocità con assistente di frenata in città, sensori di parcheggio anteriori e posteriori e videocamera posteriore.

» pag. 214  
» pag. 235  
» pag. 246  
» pag. 252



Tecnologia: sistema Kessy di apertura e avviamento senza chiave con funzione My Beat, sistema di navigazione, Wireless Charger e tecnologia Full Link.

» pag. 126  
» pag. 131  
» pag. 188  
» fascicolo Sistema di navigazione

# Indice

<b>Elementi essenziali</b> .....	5	Avviamento di emergenza .....	68	Sostituzione delle lampadine a incandescenza anteriori .....	105
<b>Vista esterna</b> .....	5	Sostituzione delle spazzole .....	70	Sostituire le lampadine a incandescenza posteriori .....	107
<b>Vista esterna</b> .....	6	<b>Sicurezza</b> .....	72	<b>Comando</b> .....	113
<b>Panoramica del lato guida (volante a sinistra)</b> .....	7	<b>Guida sicura</b> .....	72	<b>Posto di guida</b> .....	113
<b>Panoramica del lato guida (volante a destra)</b> .....	8	La sicurezza è sempre la cosa più importante! .....	72	Panoramica .....	112
<b>Console centrale</b> .....	9	Consigli per la guida .....	72	<b>Strumentazione e spie di controllo</b> .....	115
<b>Panoramica del lato passeggero (volante a sinistra)</b> .....	10	Posizione a sedere corretta dei passeggeri del veicolo .....	73	Strumentazione .....	115
<b>Panoramica del lato passeggero (volante a destra)</b> .....	11	Zona dei pedali .....	77	Spie di controllo .....	120
<b>Vista interna</b> .....	12	<b>Cinture di sicurezza</b> .....	78	<b>Introduzione al sistema Easy Connect*</b> .....	121
<b>Funzionamento</b> .....	13	Perché le cinture di sicurezza? .....	78	Impostazioni sistema (CAR)* .....	121
Apertura e chiusura .....	13	Regolazione corretta delle cinture di sicurezza .....	82	<b>Comunicazione e sistemi multimediali</b> .....	122
Prima di avviare la marcia .....	17	Pretensionatori della cintura .....	83	Comandi sul volante* .....	122
Airbag .....	20	<b>Sistema airbag</b> .....	84	Multimedia .....	126
Seggiolini per bambini .....	23	Breve introduzione .....	84	<b>Apertura e chiusura</b> .....	127
Accensione del veicolo .....	28	Indicazioni di sicurezza sugli airbag .....	87	Chiusura centralizzata .....	127
Per vedere ed essere visti .....	28	Disattivazione degli airbag .....	89	Allarme antifurto* .....	136
Easy Connect .....	31	<b>Trasporto sicuro dei bambini</b> .....	91	Portellone posteriore (bagagliaio) .....	138
Sistema di informazione per il conducente .....	34	Sicurezza dei bambini .....	91	Alzacristalli elettrici .....	139
Indicazione sul display .....	39	Seggiolini per bambini .....	92	Tettuccio panoramico scorrevole* .....	141
Regolatore di velocità .....	44	<b>Registrazione di dati di eventi (Event Data Recorder)</b> .....	94	<b>Per vedere ed essere visti</b> .....	143
Spie luminose .....	45	Descrizione e funzionamento .....	94	Luci .....	143
Leva del cambio .....	48	<b>In casi di emergenza</b> .....	95	Visibilità .....	151
Climatizzazione .....	50	<b>Autoaiuto</b> .....	95	Sistemi tergicristalli e tergilunotto .....	152
Controllo dei livelli .....	56	Attrezzi di bordo, kit per la riparazione degli pneumatici* .....	95	Specchietto retrovisore .....	154
<b>In casi di emergenza</b> .....	61	Riparazione degli pneumatici .....	95	<b>Sedili e poggiatesta</b> .....	156
Fusibili .....	61	Sblocco/blocco d'emergenza .....	97	Regolazione dei sedili e dei poggiatesta .....	156
Lampadine .....	62	Sostituzione delle spazzole .....	98	Sedili .....	157
Procedura in caso di foratura .....	62	Traino ed avviamento del motore per il traino .....	98	<b>Trasporto e attrezzatura pratica</b> .....	161
Sostituzione di una ruota .....	64	<b>Fusibili e lampadine</b> .....	101	Vano portaoggetti .....	161
Catene da neve .....	67	Fusibili .....	101	Trasporto di oggetti .....	164
Traino di emergenza del veicolo .....	67	Sostituzione delle lampadine .....	104	Portapacchi da tetto .....	175
				<b>Climatizzazione</b> .....	178
				Riscaldamento, ventilazione e raffreddamento .....	178

<b>Guida</b> .....	182	<b>Consigli</b> .....	267
Blocchetto d'avviamento .....	182	<b>Cura e manutenzione</b> .....	267
Frenare e stazionare .....	188	Accessori e modifiche tecniche .....	267
Sistemi di frenata e stabilizzazione .....	192	Cura e pulizia .....	268
Cambio manuale .....	196	Cura esterna del veicolo .....	268
Cambio automatico/cambio automatico		Cura delle parti interne del veicolo: .....	272
DSG* .....	197	<b>Tecnologia intelligente</b> .....	276
Rodaggio e guida economica .....	204	Sterzo elettromeccanico .....	276
Gestione del motore e impianto di depurazione dei gas di scarico .....	207	Sterzo progressivo .....	276
Consigli per la guida .....	208	Trazione integrale .....	276
<b>Sistemi di assistenza per il conducente</b> .....	209	Gestione energetica .....	277
Sistema Start/Stop* .....	209	<b>Controlli e rabbocchi periodici</b> .....	279
Funzione Auto Hold* .....	211	Rifornimento di carburante .....	279
Regolatore di velocità (GRA)* .....	213	Carburante .....	281
Adaptive Cruise Control ACC (sistema di regolazione automatica della velocità)* .....	214	Vano motore .....	285
Sistema di osservazione ambientale (Front Assist) inclusa frenata di emergenza City e rilevamento dei pedoni* .....	225	Olio motore .....	287
Dispositivo di assistenza per il mantenimento della corsia (Lane Assist)* .....	232	Impianto di raffreddamento .....	290
Assistente per ingorghi .....	235	Liquido dei freni .....	291
Assistente per emergenze (Emergency Assist) .....	237	Serbatoio tergilicristalli .....	291
Modalità di guida SEAT (SEAT Drive Profile)* ..	238	Batteria .....	292
Sistema di riconoscimento dei segnali stradali* .....	242	<b>Ruote</b> .....	295
Rilevamento stanchezza conducente (si raccomanda una pausa)* .....	245	Ruote e pneumatici .....	295
Assistenza per il parcheggio .....	246	Sistema di controllo degli pneumatici .....	299
Assistente alla retromarcia "Rear View Camera"* .....	252	Ruotino di scorta .....	302
<b>Dispositivo di traino</b> .....	256	Manutenzione invernale .....	303
Dispositivo di traino* .....	256	<b>Dati tecnici</b> .....	306
Guida con rimorchio .....	261	<b>Specifiche tecniche</b> .....	306
		Importante .....	306
		Dati distintivi del veicolo .....	306
		Dati sul consumo di carburante .....	307
		Guida con traino .....	308
		Ruote .....	308
		Dati del motore .....	310
		Dimensioni .....	330
		<b>Indice alfabetico</b> .....	331

## Vista esterna

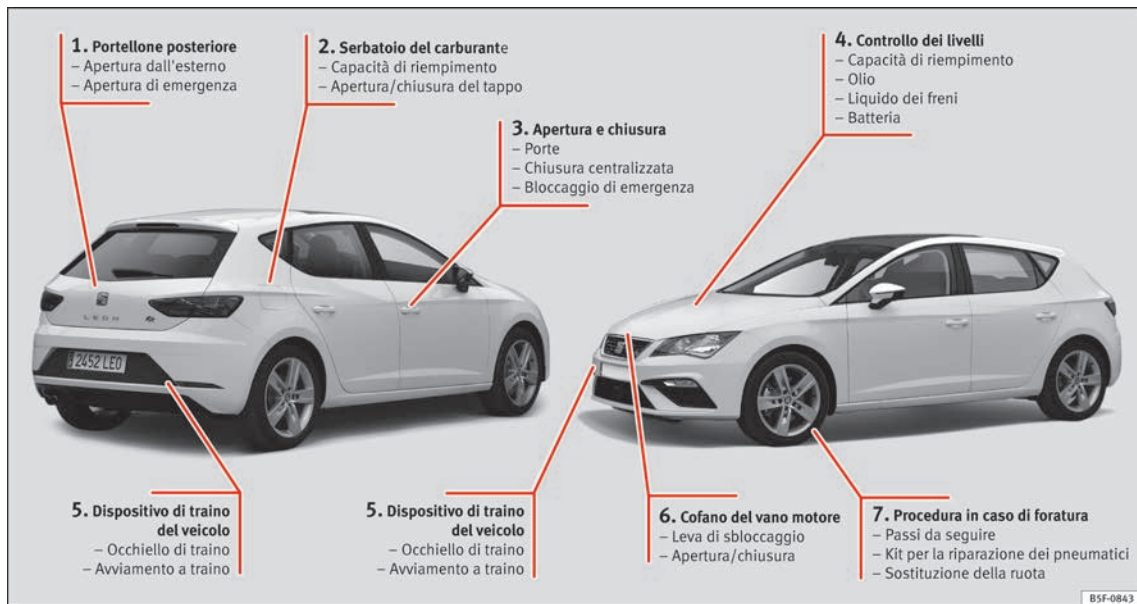

① » pag. 14

② » pag. 56

③ » pag. 13

④ » pag. 56

⑤ » pag. 67

⑥ » pag. 16

⑦ » pag. 62

## Vista esterna

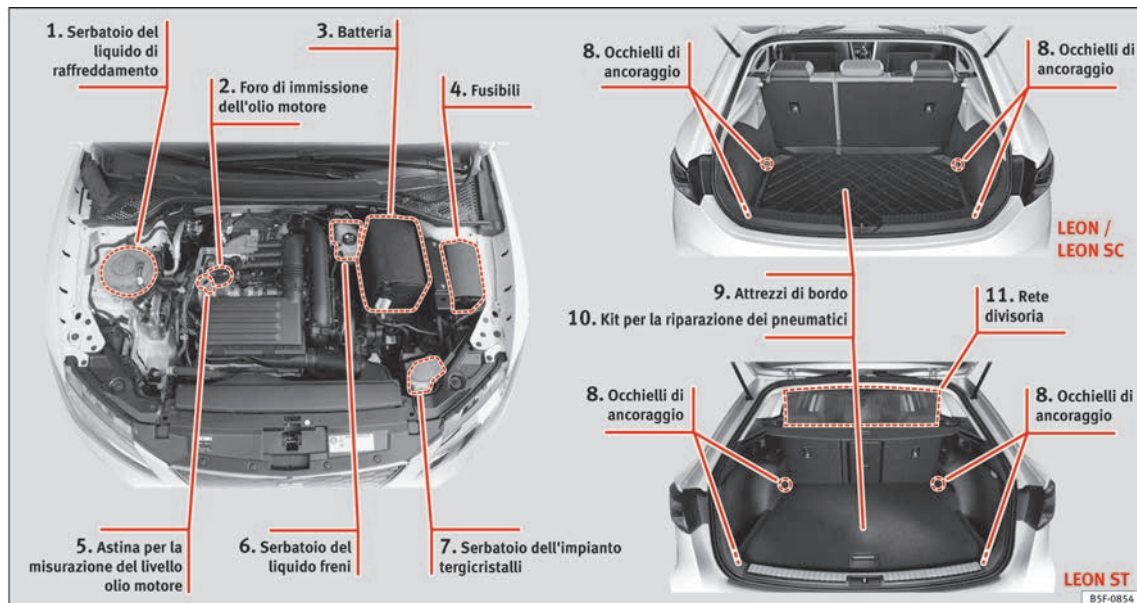

- ① » pag. 58
- ② » pag. 57
- ③ » pag. 60
- ④ » pag. 61

- ⑤ » pag. 57
- ⑥ » pag. 59
- ⑦ » pag. 59
- ⑧ »  pag. 171

- ⑨ » pag. 64
- ⑩ » pag. 63
- ⑪ »  pag. 168



## Panoramica del lato guida (volante a sinistra)

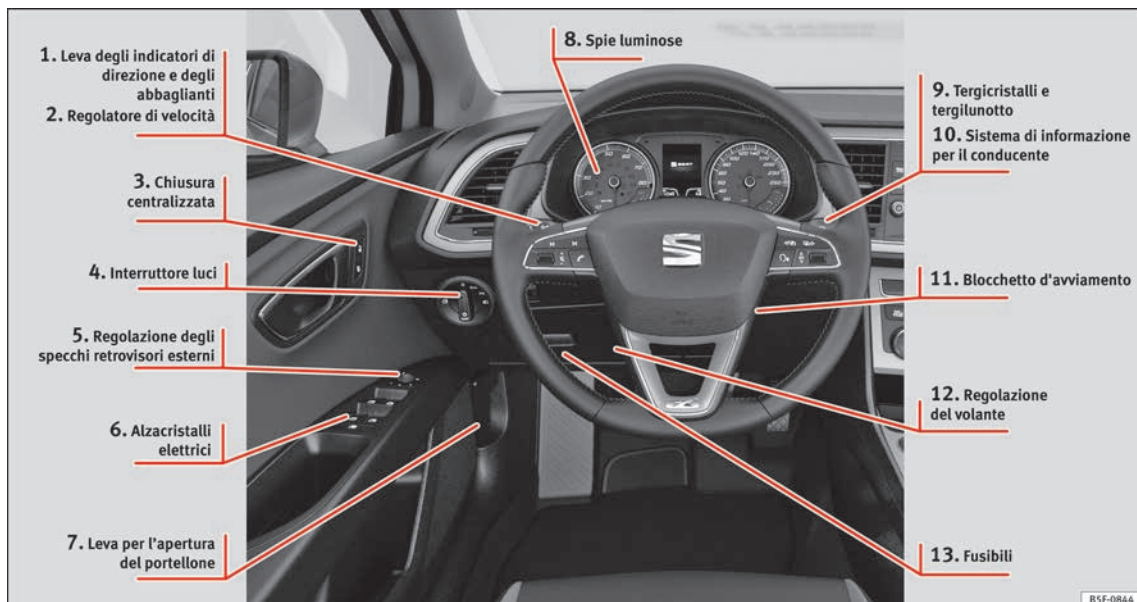

① » pag. 29

② » pag. 44

③ » pag. 13

④ » pag. 28

⑤ » pag. 19

⑥ » pag. 16

⑦ » pag. 16

⑧ » pag. 45

⑨ » pag. 30

⑩ » pag. 34

⑪ » pag. 28

⑫ » pag. 20

⑬ » pag. 61

## Panoramica del lato guida (volante a destra)

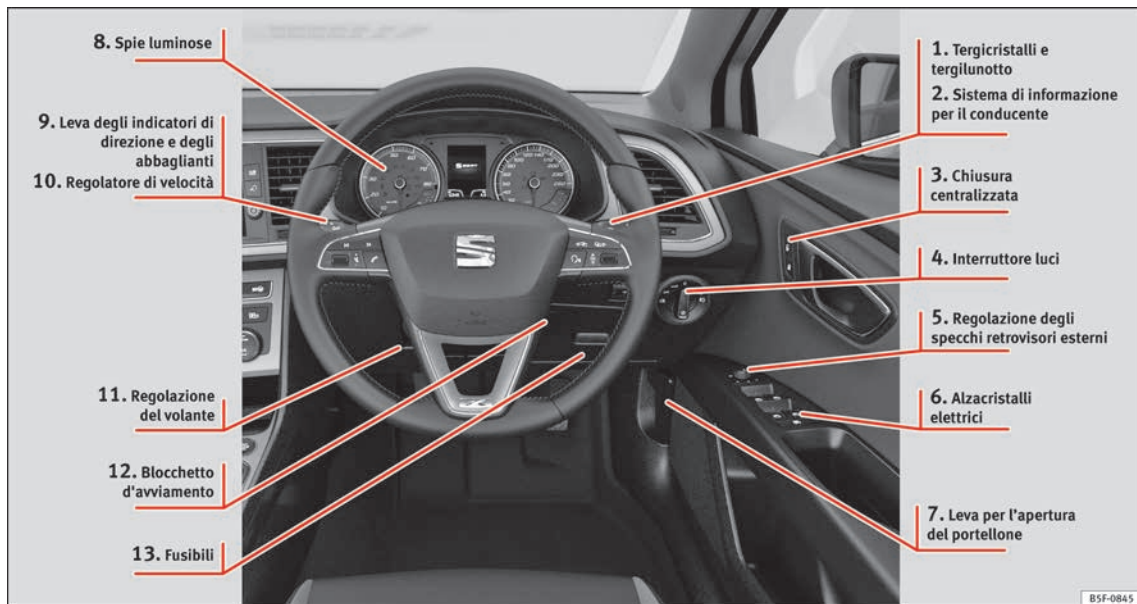

- ① » pag. 30
- ② » pag. 34
- ③ » pag. 13
- ④ » pag. 28

- ⑤ » pag. 19
- ⑥ » pag. 16
- ⑦ » pag. 16

- ⑧ » pag. 45
- ⑨ » pag. 29
- ⑩ » pag. 44

- ⑪ » pag. 20
- ⑫ » pag. 28
- ⑬ » pag. 61

## Consolle centrale

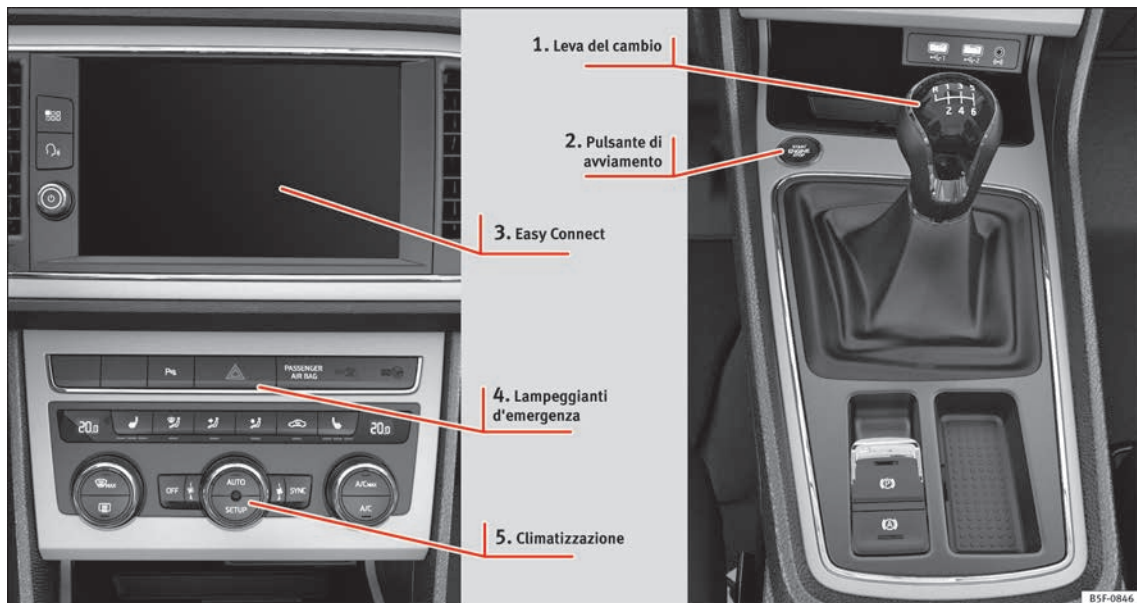

① » pag. 48

② »  pag. 185

③ » pag. 31

④ » pag. 29

⑤ » pag. 50

Nei veicoli con volante a destra, la disposizione è simmetrica.

## Panoramica del lato passeggero (volante a sinistra)



- ① » pag. 20
- ② » pag. 16
- ③ »  pag. 163

## Panoramica del lato passeggero (volante a destra)



- ① » pag. 20
- ② » pag. 16
- ③ »  pag. 163

## Vista interna

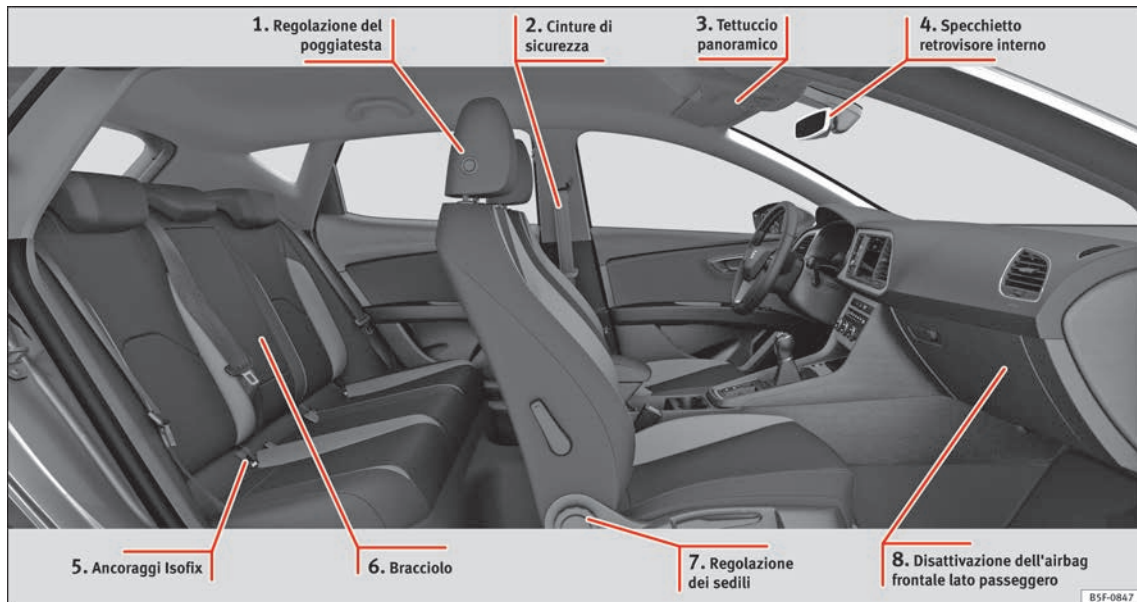

① » pag. 18

② » pag. 19

③ » pag. 17

④ »  pag. 154

⑤ » pag. 25

⑥ »  pag. 170

⑦ » pag. 17

⑧ » pag. 21

## Funzionamento

### Apertura e chiusura

#### Porte







Fig. 1 Chiave con telecomando: tasti.





Fig. 2 Porta del conducente: interruttore della chiusura centralizzata.

#### Blocco e sblocco mediante la chiave

- Blocco: premere il tasto  » fig. 1.
- Blocco del veicolo senza il sistema antifurto: premere nuovamente il tasto  » fig. 1 per i 2 secondi successivi.
- Sblocco: premere il tasto  » fig. 1.
- Sblocco del portellone posteriore: mantenere premuto il tasto  » fig. 1 per almeno 1 secondo.

#### Blocco e sblocco mediante l'interruttore della chiusura centralizzata

- Blocco: premere il tasto  » fig. 2. Nessuna porta si apre dall'esterno. Le porte possono essere aperte dall'interno tirando la leva apriporta.
- Sblocco: premere il tasto  » fig. 2.



»  in Descrizione a pag. 128



» pag. 127

**SOS**

» pag. 13, » pag. 14

#### Sblocco o blocco della porta del conducente

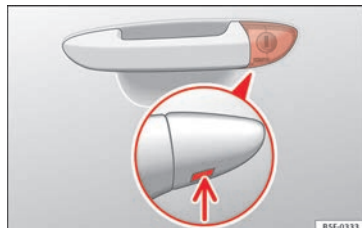



Fig. 3 Maniglia della porta del conducente: serratura di chiusura non visibile.

In caso di guasto della chiusura centralizzata, la porta del conducente può essere bloccata e sbloccata dalla serratura.

Normalmente, bloccando manualmente la porta del conducente tutte le porte si bloccano. Quando si sblocca manualmente, risulterà sbloccata soltanto la porta del conducente. Tenere presenti le istruzioni relative all'allarme antifurto »  pag. 127.

- Estrarre l'ingegno della chiave del veicolo »  pag. 128.
- Introdurre l'ingegno nell'apertura inferiore del coperchio posto sulla maniglia della porta del conducente » fig. 3 (freccia) e sollevare il coperchio dal basso verso l'alto. »

- Introdurre l'ingegno della chiave nella serratura e sbloccare o bloccare il veicolo.

#### Particolarità

- Nei veicoli sbloccati, l'allarme antifurto rimane attivo. Tuttavia, l'allarme non viene azionato »  pag. 127.
- Una volta aperta la porta del conducente si hanno a disposizione 15 secondi per inserire l'accensione. Dopodiché, l'allarme viene azionato.
- Accendere il quadro. L'immobilizer elettronico registra la validità della chiave e disattiva l'impianto antifurto.

#### Avvertenza

**Se il veicolo viene bloccato manualmente con un ingegno, l'allarme antifurto non si attiva**

»  pag. 127.

### Blocco di emergenza delle porte senza cilindro della serratura



Fig. 4 Blocco di emergenza della porta.

In caso di guasto alla chiusura centralizzata, le porte senza serratura devono essere chiuse separatamente.

Sulla parte frontale della porta del passeggero è presente un dispositivo per il bloccaggio di emergenza (visibile solo a porta aperta).

- Rimuovere il cappuccio di protezione.
- Inserire la chiave nella fessura e girarla fino alla battuta: verso destra, per la porta sul lato destro e, verso sinistra, per la porta sul lato sinistro.



Dopo aver chiuso la porta non sarà più possibile aprirla dall'esterno. La porta può essere sbloccata e aperta dall'interno tirando una volta la leva di apertura.

### Portellone posteriore



Fig. 5 Portellone posteriore: apertura dall'esterno.

Il meccanismo di apertura del portellone funziona elettricamente. Si attiva azionando la maniglia a forma di sigla del portellone.

Per cambiare lo stato da bloccato/sbloccato, azionare il pulsante  o il tasto  » **fig. 1** della chiave del telecomando.

Se il portellone posteriore è aperto o chiuso in maniera non corretta, sul display del quadro strumenti appare il segnale di avvertimento corrispondente.\* Se si apre viaggiando a più di 6 km/h (4 mph), viene emesso un segnale acustico di avvertimento\*.

#### Apertura e chiusura

- Aprire il portellone posteriore: tirare la maniglia e sollevarla » **fig. 5**. Si apre automaticamente.



- Chiudere il portellone posteriore: afferrarlo per una delle due maniglie del rivestimento interno e chiuderlo dando una leggera spinta.



» ⚠ in Chiusura automatica serrature del portellone del bagagliaio a pag. 138



» pag. 138

**SOS**

» pag. 15, » pag. 15

### Sblocco di emergenza del portellone posteriore

✓ Riguarda solo il seguente modello: LEON/LEON SC

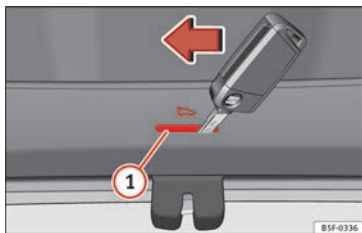

**Fig. 6** Particolare del bagagliaio: accesso al dispositivo di sblocco di emergenza.

In caso di emergenza, il portellone posteriore può essere sbloccato dall'interno.

- Collocare la chiave nell'apertura nel rivestimento del portellone ① e girare la chiave in direzione della freccia finché non si blocca la serratura.

### Sblocco di emergenza del portellone posteriore

✓ Riguarda solo il seguente modello: LEON ST

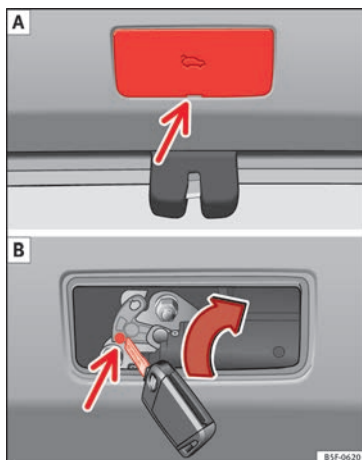
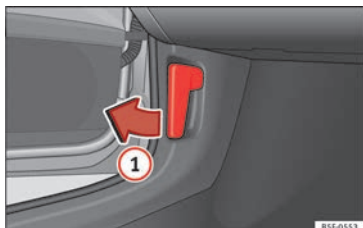

**Fig. 7** Particolare del bagagliaio: accesso al dispositivo di sblocco di emergenza.

In caso di emergenza, il portellone posteriore può essere sbloccato dall'interno.

- Estrarre lo sportellino inserendo un cacciavite nella fessura » **fig. 7 A.**
- Introdurre la chiave nel foro apposito e ruotarla nel senso della freccia fino a liberare il fermo » **fig. 7 B.**

## Cofano del vano motore



**Fig. 8** Leva di sblocco nel vano piedi del lato conducente.



**Fig. 9** Leva sotto il cofano del vano motore.

- Apertura del cofano del vano motore: tirare la leva posta al di sotto del cruscotto » **fig. 8** ①.
- Sollevare il cofano. Tirare verso l'alto la levetta sporgente da sotto il cofano del vano

motore » **fig. 9** ②. Il cofano viene disimpegnato dal gancio che lo trattiene.

- Si può aprire il cofano. Estrarre l'asta di sostegno e inserirla nell'apposito alloggiamento del cofano.



» ⚠ in Lavorare nel vano motore a pag. 285



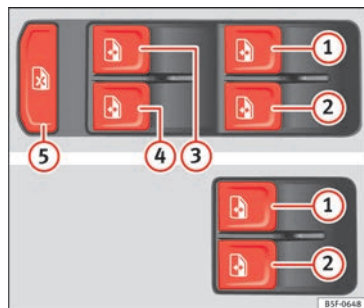

» pag. 285

## Alzacristalli elettrici\*



**Fig. 10** Dettaglio della porta del conducente: comandi per i finestrini.

- Aprire il finestrino: premere il tasto .
- Chiudere il finestrino: premere il tasto .

## Tasti della porta del conducente

- ① Finestrino della porta anteriore sinistra
- ② Finestrino della porta anteriore destra
- ③ Finestrino della porta posteriore sinistra (solo nei veicoli a 5 porte)
- ④ Finestrino della porta posteriore destra (solo nei veicoli a 5 porte)
- ⑤ Interruttore di sicurezza per disattivare i tasti degli alzacristalli delle porte posteriori (solo nei veicoli a 5 porte)



» ⚠ in Apertura e chiusura elettrica dei finestrini\* a pag. 139



» pag. 139

## Tettuccio panoramico\*

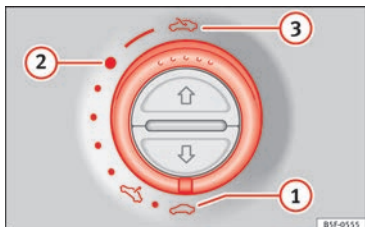

**Fig. 11** Nel rivestimento interno del tetto: girare l'interruttore per aprire e chiudere.

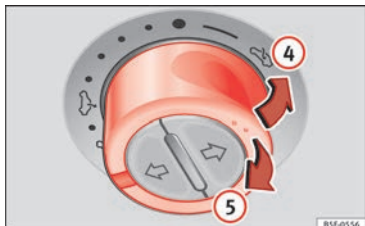

**Fig. 12** Nel rivestimento interno del tetto: premere l'interruttore e tirarlo per alzare e chiudere il tettuccio.

- Apertura: girare la manopola sulla posizione » **fig. 11** (3).
- Posizione comfort: girare la manopola sulla posizione » **fig. 11** (2).

- Chiusura: girare la manopola sulla posizione » **fig. 11** (1).

- Ribaltamento all'indietro: girare la manopola sulla posizione » **fig. 12** (4). Per ottenere una posizione intermedia, mantenere la manopola attiva fino alla posizione desiderata.

- Abbassare: girare la manopola sulla posizione » **fig. 12** (5). Per ottenere una posizione intermedia, mantenere la manopola attiva fino alla posizione desiderata.



» ⚠ in Aprire o chiudere il tettuccio panoramico scorrevole a pag. 141



» pag. 141

## Prima di avviare la marcia

## Regolazione manuale dei sedili anteriori



**Fig. 13** Sedili anteriori: regolazione manuale del sedile.

- (1) Avanti/Dietro: tirare la leva e spostare il sedile.
- (2) Sollevare/Abbassare: tirare/premere la leva.
- (3) Inclinare lo schienale: girare la manopola.
- (4) Supporto lombare: premere il tasto nella posizione corrispondente.



- 5 Ribaltare lo schienale (solo nei veicoli a 3 porte): tirare la leva e spingere lo schienale in avanti.



» ⚠ in Regolazione manuale dei sedili a pag. 156

### Regolazione elettrica del sedile del conducente\*

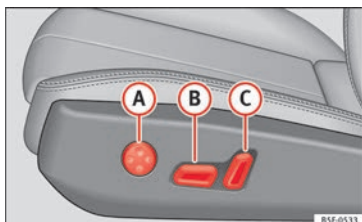

Fig. 14 Sedile del conducente: regolazione elettrica del sedile.

- A Regolazione del supporto lombare: premere il tasto a seconda della posizione desiderata.
- B Sedile verso l'alto/il basso: premere il tasto verso l'alto/il basso. Per regolare la superficie anteriore dell'elemento orizzontale, premere la parte anteriore del tasto sopra/sotto. Per regolare la superficie posteriore dell'elemento orizzontale, pre-

mere la parte posteriore del tasto sopra/sotto.

Sedile in avanti/indietro: premere il tasto in avanti/indietro.

- C Schienale più/meno inclinato: premere il tasto in avanti/indietro.



» ⚠ in Regolazione elettrica del sedile del conducente\* a pag. 156

### Regolazione del poggiatesta

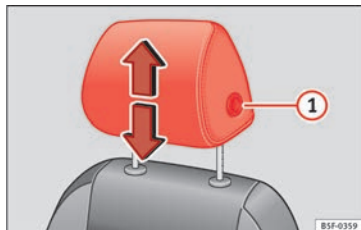

Fig. 15 Sedile anteriore regolazione del poggiatesta.

- Afferrare il poggiatesta ai lati con entrambe le mani e spingerlo verso l'alto fino a fissarlo nella posizione desiderata. Per abbassarlo, agire analogamente, premendo il tasto laterale 1.



» ⚠ in Regolazione corretta dei poggiatesta anteriori a pag. 76



» pag. 76, » pag. 157

## Regolazione delle cinture di sicurezza

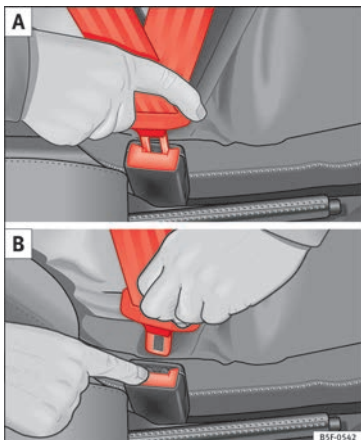

**Fig. 16** Posizionamento e rimozione della chiusura della cintura di sicurezza.

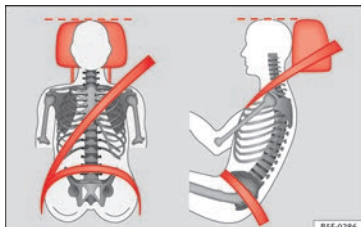

**Fig. 17** Cintura di sicurezza e poggiatesta (visti frontalmente e lateralmente) posizionati correttamente.

Per regolare la cintura di sicurezza nella zona delle spalle, regolare l'altezza dei sedili.

Il tratto diagonale del nastro deve trovarsi in posizione centrale, mai sul collo. La cintura di sicurezza deve rimanere piatta e aderire bene alla parte superiore del corpo

Il tratto addominale del nastro aderisce al bacino, non all'addome. La cintura di sicurezza deve rimanere piatta e aderire bene al bacino.



» pag. 80



» pag. 82

## Pretensionatori della cintura

In caso di incidente, le cinture di sicurezza dei sedili anteriori si tendono automaticamente.

Ciascun pretensionatore può attivarsi una volta soltanto.



» in Manutenzione e smaltimento dei pretensionatori a pag. 84



» pag. 83

## Regolazione degli specchietti retrovisori esterni

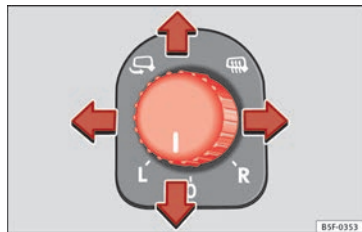

**Fig. 18** Dettaglio della porta del conducente: comando per lo specchio retrovisore esterno.

»

Regolazione degli specchietti retrovisori esterni: girare la manopola verso la posizione corrispondente:

**L/R** Muovendo la manopola nella posizione desiderata, regolare gli specchietti retrovisori del lato del conducente (L, sinistra) e del lato del passeggero (R, destra) nella direzione desiderata.

 A seconda dell'allestimento, gli specchietti dei retrovisori si riscaldano in base alla temperatura esterna.

 Ripiegamento degli specchietti.



»  **Δ** in Regolare gli specchietti retrovisori esterni a pag. 155



» pag. 154

## Regolazione del volante

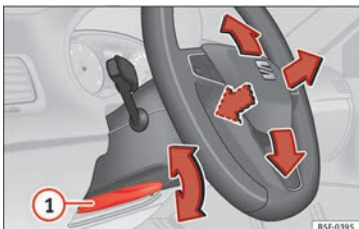

**Fig. 19** Leva nella parte inferiore del lato sinistro del piantone dello sterzo.

• Regolazione della posizione del volante: tirare la leva **» fig. 19** **1** verso il basso, muovere il volante verso la posizione desiderata e risollevare la leva fino al punto di chiusura.



»  **Δ** in Regolazione della posizione del volante a pag. 74

## Airbag

### Airbag frontali

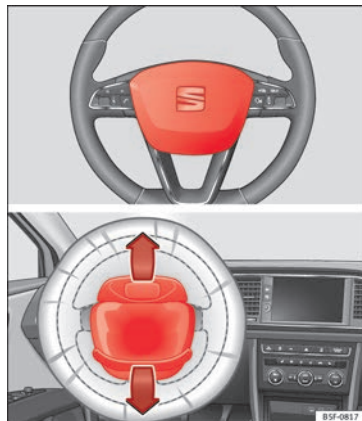

**Fig. 20** Airbag del conducente all'interno del volante.

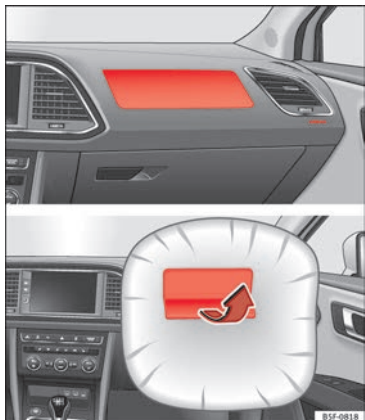



Fig. 21 Airbag del passeggero sul cruscotto.

L'airbag frontale del conducente si trova all'interno del volante » fig. 20, mentre quello del passeggero è ubicato sulla plancia » fig. 21. La presenza degli airbag è segnalata dalla scritta "AIRBAG".

Gli elementi di copertura degli airbag si aprono e rimangono fissi sul volante e sul cruscotto nel momento in cui si attivano gli airbag del conducente e del passeggero » fig. 20 » fig. 21.

Coadiuvando l'azione delle cinture di sicurezza, il sistema degli airbag offre un'ulteriore protezione per la testa e per il torace del con-

ducente e del passeggero in caso di violente collisioni frontali »  in Airbag frontali a pag. 87.

I cuscini d'aria sono realizzati in modo da far uscire poco a poco il gas che contengono quando un corpo vi esercita una pressione, rendendo così più morbido l'impatto della testa e del torace. Dopo un incidente, il cuscino d'aria si sgonfia progressivamente fino a svuotarsi, in modo da restituire al conducente la completa visuale verso la zona anteriore.



» pag. 87

### Disattivazione dell'airbag frontale del passeggero

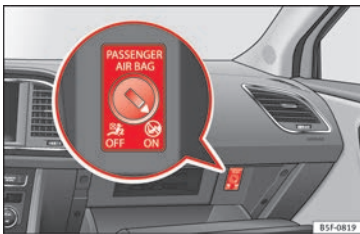



Fig. 22 Commutatore dell'airbag frontale del passeggero.

### Per la disattivazione dell'airbag frontale del passeggero

- Aprire il cassetto portaoggetti, sul lato del passeggero.
- Inserire la chiave nella fessura del commutatore di disattivazione
- La chiave è inserita per circa  $\frac{3}{4}$  della sua lunghezza (al massimo).
- Girare la chiave e cambiarne la posizione a **OFF**. Non esercitare forza. In caso di difficoltà, assicurarsi di aver inserito la chiave fino in fondo.
- Infine, verificare la spia di controllo nel cruscotto, dove indica **PASSENGER AIR BAG OFF** ; deve apparire la dicitura **OFF**.



»  in Commutatore dell'airbag frontale del passeggero a pag. 91



» pag. 90

### Airbag per le ginocchia\*

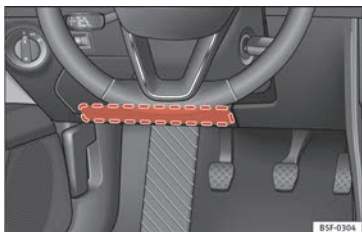

**Fig. 23** Sul lato del conducente: posizione dell'airbag per le ginocchia.

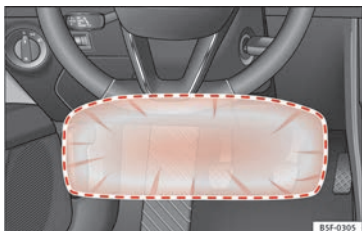

**Fig. 24** Sul lato del conducente: raggio d'azione dell'airbag per le ginocchia.

L'airbag per le ginocchia si trova sul lato del conducente, nella zona inferiore del cruscotto » **fig. 23**. La presenza degli airbag è segnalata dalla scritta "AIRBAG".

La zona segnata in rosso (campo di azione) » **fig. 24** resta coperta dall'airbag quando si attiva. Non collocare o fissare oggetti in questa zona.



» pag. 87

### Airbag laterali\*

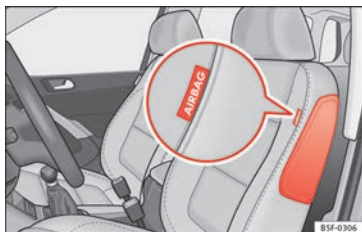

**Fig. 25** Airbag laterale all'interno del sedile del conducente.

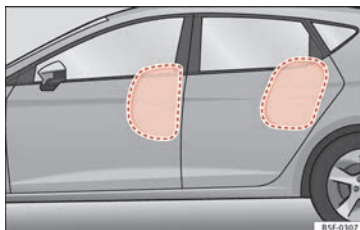

**Fig. 26** Airbag laterali gonfiati completamente nel lato sinistro del veicolo.

Gli airbag laterali sono ubicati all'interno dello schienale del sedile del conducente » **fig. 25**, in quello del passeggero e in quello dei sedili posteriori laterali\*. I punti in cui sono installati gli airbag sono contrassegnati dalla scritta "AIRBAG" posta nella parte superiore degli schienali dei vari sedili.

Integrandosi con le cinture di sicurezza, gli airbag laterali costituiscono un ulteriore fattore protettivo per la parte superiore del corpo in caso di violente collisioni laterali » **⚠** in **Airbag laterali\*** a pag. 87.

In caso di collisioni laterali, gli airbag laterali svolgono un'importante azione protettiva per la parte del corpo rivolta verso il lato in cui avviene l'urto. Oltre alla normale protezione apportata dalle cinture dei sedili anteriori e posteriori laterali, mantengono fermi i passeggeri in caso di urto laterale, permettendo



così di ottenere il massimo effetto protettivo degli airbag.



» pag. 87

### Airbag per la testa\*



Fig. 27 Posizione degli airbag per la testa.

Gli airbag per la testa si trovano su entrambi i lati dell'abitacolo sopra le porte » fig. 27 la loro posizione è contrassegnata dalla scritta "AIRBAG".

Integrandosi con le cinture di sicurezza, gli airbag per la testa costituiscono un ulteriore fattore protettivo per la testa e la parte superiore del corpo dei passeggeri in caso di violente collisioni laterali » **⚠** in **Airbag per la testa\*** a pag. 88.



» **⚠** in **Airbag per la testa\*** a pag. 88

### Seggiolini per bambini

#### Indicazioni importanti sull'airbag frontale del passeggero



Fig. 28 Adesivi dell'airbag - versione 1: sull'aletta parasole lato passeggero **A** e nel telaio posteriore della porta del passeggero **B**.



Fig. 29 Adesivi dell'airbag - versione 2: sull'aletta parasole lato passeggero **A** e nel telaio posteriore della porta del passeggero **B**.

Nell'aletta parasole del passeggero e/o nella parte posteriore della porta del passeggero è presente un adesivo con informazioni importanti sull'airbag del passeggero.



» **⚠** in **Indicazioni importanti sull'airbag frontale del passeggero** a pag. 92



» pag. 91

## Fissaggio dei seggiolini con la cintura di sicurezza

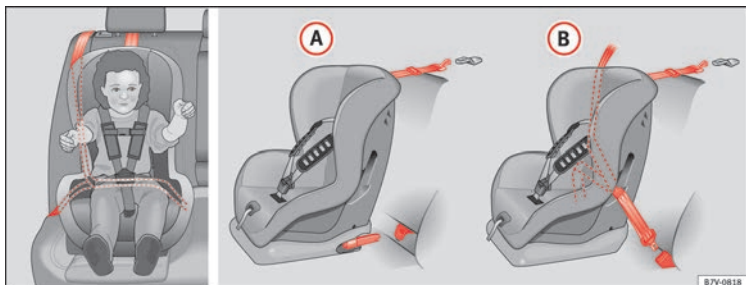

**Fig. 30** Nei sedili posteriori: diverse possibilità di fissaggio del seggiolino per bambini.

La figura » **fig. 30 A** mostra il fissaggio base del sistema di ritenuta dei seggiolini con gli occhielli di fissaggio inferiori e la cintura di sostegno superiore. La figura » **fig. 30 B** mostra il fissaggio del sistema di ritenuta dei seggiolini con la cintura di sicurezza del veicolo.

I seggiolini per bambini di tipo **universale** possono essere fissati con la cintura di sicurezza ai sedili del veicolo contrassegnati nella seguente tabella con una **U**.

Se il sedile anteriore del passeggero non è regolabile in altezza, in questo posto non si potrà collocare un seggiolino per bambini<sup>1)</sup>.

Per l'uso corretto dei seggiolini nei posti posteriori, si devono regolare gli schienali anteriori affinché non tocchino il seggiolino posteriore nel caso in cui viaggi in senso contrario a quello di marcia. Nel caso in cui i sistemi di ritenuta si trovino nella direzione di marcia, occorre regolare lo schienale anteriore affinché non vi sia contatto con i piedi del bambino.

Per adattare il sedile del passeggero al seggiolino per bambini e posizionare il nastro della cintura nella posizione ideale, regolare lo schienale del sedile del passeggero il più possibile in avanti<sup>1)</sup>.

<sup>1)</sup> È necessario rispettare la normativa in vigore nei diversi Paesi e le norme del produttore per l'uso e il montaggio dei seggiolini per bambini.

## Elementi essenziali

Fascia di peso	Sedili		
	Sedile passeggero anteriore <sup>a)</sup>	Sedile posteriore laterale	Sedile posteriore centrale
Gruppo 0 fino a 10 kg	U*	U	U
Gruppo 0+ fino a 13 kg	U*	U	U
Gruppo I da 9 a 18 kg	U*	U	U
Gruppo II da 15 a 25 kg	U*	U	U
Gruppo III da 22 a 36 kg	U*	U	U

a) È necessario rispettare la normativa in vigore nei diversi Paesi e le norme del produttore per l'uso e il montaggio dei seggiolini per bambini.

- U: Conforme ai sistemi universali di ritenuta omologati per l'utilizzo in questa fascia di peso.
- \*: Compatibile esclusivamente con modelli di sedile regolabili in altezza. Collocare il sedile nella posizione più arretrata ed alta possibile.

**I sistemi comprendono il fissaggio del sistema di ritenuta per seggiolini con una cintura di fissaggio superiore (Top Tether) e con punti di ancoraggio inferiori sul sedile.**



» ⚠ in Avvertenze di sicurezza a pag. 92

### Fissaggio del seggiolino per bambini con il sistema "ISOFIX" e Top Tether\*

I seggiolini per bambini si possono fissare con rapidità, praticità e sicurezza ai sedili posteriori laterali mediante il sistema "ISOFIX" e Top Tether\*.

Ognuno dei sedili posteriori laterali possiede due occhielli di fissaggio "ISOFIX". In alcuni veicoli, gli occhielli sono fissati al telaio del

sedile e in altri al piano posteriore. Gli occhielli "ISOFIX" si trovano tra lo schienale e il cuscino del sedile posteriore. Gli occhielli Top Tether\* si trovano nella zona posteriore degli schienali posteriori (dietro lo schienale o nella zona del bagagliaio).

Per conoscere la compatibilità dei sistemi "ISOFIX" nel veicolo, vedere il seguente quadro.

Il peso massimo permesso sul seggiolino o i dati relativi alla dimensione da **A** fino ad **F** vengono indicati nella targhetta dei seggiolini con l'omologazione "**universale**" o "**semiu-niversale**".



## Elementi essenziali

Fascia di peso	Altezza	Dispositivo	Direzione di montaggio	Posizioni Isofix del veicolo
				Sedili posteriori laterali
Ovetto	F	ISO/L1	Indietro	X
	G	ISO/L2	Indietro	X
Gruppo 0 fino a 10 kg	E	ISO/R1	Indietro	IU
Gruppo 0+ fino a 13 kg	E	ISO/R1	Indietro	IU
	D	ISO/R2	Indietro	IU
	C	ISO/R3	Indietro	IU
Gruppo I da 9 a 18 kg	D	ISO/R2	Indietro	IU
	C	ISO/R3	Indietro	IU
	B	ISO/F2	Avanti	IU
	B1	ISO/F2X	Avanti	IU
	A	ISO/F3	Avanti	IU
Gruppo II da 15 a 25 kg	---	---	Avanti	---
Gruppo III da 22 a 36 kg	---	---	Avanti	---

IU: Conforme ai sistemi universali di ritenuta per bambini ISOFIX omologati per l'utilizzo in questa fascia di peso.

X: Posizione ISOFIX non adatta ai sistemi di ritenuta per bambini ISOFIX di questa fascia di peso o altezza.



» » » in Avvertenze di sicurezza a pag. 92

### Fissaggio del seggiolino per bambini con il sistema "ISOFIX"



**Fig. 31** Occhielli di fissaggio del sistema ISOFIX.

È obbligatorio rispettare le istruzioni del fabbricante del seggiolino.

- Estrarre il tappo di protezione degli occhielli "ISOFIX" ponendo un dito nel foro e tirando verso l'alto » **fig. 31**.
- Innestare il seggiolino sugli occhielli di fissaggio "ISOFIX" fino a che non si sente scattare il blocco. Se il seggiolino è dotato del sistema di ancoraggio Top Tether\*, agganciarlo all'occhiello corrispondente » **fig. 32**. Seguire le istruzioni del produttore.
- Tirare da entrambi i lati il seggiolino per assicurarsi che sia fissato correttamente.

Si rivolga ad un Service Center per l'acquisto dei seggiolini "ISOFIX" e Top Tether\*.

### Fissaggio del seggiolino con le cinghie di fissaggio Top Tether\*



**Fig. 32** Posizione degli occhielli Top Tether nella parte posteriore del sedile posteriore.

I seggiolini con sistema Top Tether incorporano una cinghia per il fissaggio al punto di ancoraggio del veicolo, che si trova nella parte posteriore dello schienale del sedile posteriore, e offrono così una maggiore ritenuta.

L'obiettivo di questa cinghia è quello di ridurre il movimento in avanti del seggiolino per bambini in caso di collisione, riducendo così il rischio di lesioni che si potrebbero subire alla testa a causa dell'urto con l'interno del veicolo.

#### Utilizzo del Top Tether nei seggiolini montati in direzione opposta al senso di marcia

Attualmente, non sono molti i seggiolini di sicurezza per bambini che si montano in direzione contraria al senso di marcia che possie-

dono il Top Tether. Si prega di leggere attentamente e di seguire le istruzioni del produttore del seggiolino per conoscere la modalità di installazione corretta della cinghia Top Tether.

### Fissaggio del Top Tether\* nel punto di ancoraggio

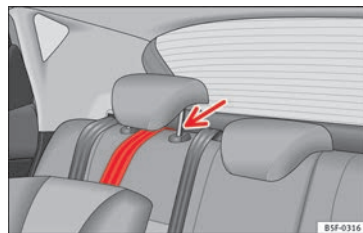

**Fig. 33** Cinghia di fissaggio: regolazione corretta e montaggio.

#### Fissare la cinghia di fissaggio.

- Estrarre la cinghia di fissaggio del Top Tether del seggiolino seguendo le istruzioni del fabbricante.
- Collocare la cinghia al di sotto della poggiatesta del sedile posteriore » **fig. 33** (sollevare il poggiatesta se necessario).
- Far scorrere la cinghia e fissarla correttamente al punto di aggancio della parte posteriore dello schienale » **fig. 32**.

- Tendere la cinghia con forza secondo le istruzioni del fabbricante.

### Rilasciare la cinghia di fissaggio.

- Distendere la cinghia seguendo le istruzioni del fabbricante.
- Premere sul moschettone e rilasciare il supporto per l'aggancio.



» ⚠ in Avvertenze di sicurezza a pag. 92

## Accensione del veicolo

### Blocchetto di avviamento

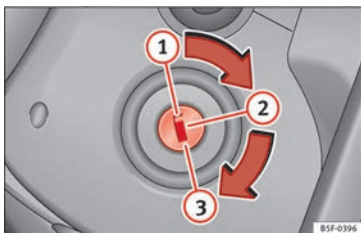

Fig. 34 Posizioni della chiave di accensione.

Accendere il quadro strumenti: inserire la chiave nel contatto e avviare il motore.

### Blocco e sblocco del volante

- Blocco del volante: estrarre la chiave dal contatto e girare il volante fino a bloccarlo. A seconda del Paese, nei veicoli con cambio automatico, per estrarre la chiave occorre porre la leva del cambio in posizione **P**. Se necessario, premere brevemente il tasto di blocco della leva del cambio.
- Sblocco del volante: inserire la chiave nel contatto e girarla contemporaneamente al volante nel senso della freccia. Un'eventuale impossibilità di girare il volante può essere dovuto al fatto che il blocco è attivato.

### Accensione/spengimento del quadro, preincandescenza

- Accendere il quadro strumenti: girare la chiave verso la posizione ②.
- Spegner il quadro: girare la chiave verso la posizione ①.
- Veicoli diesel ⚡: quando si accende il quadro, si produce la preincandescenza.

### Avviamento del motore

- Cambio manuale: premere a fondo il pedale della frizione e posizionare la leva del cambio in posizione di folle.
- Cambio automatico: premere il pedale del freno e posizionare la leva selettoria in posizione **P** o **N**.
- Girare la chiave verso la posizione ③. La chiave ritorna automaticamente sulla posi-

zione ②. Non premere il pedale dell'acceleratore.

### Sistema Start/Stop\*

Arrestando e rilasciando la frizione il sistema Start/Stop\* spegne il motore. Il quadro resta acceso.



» ⚠ in Accendere il quadro e avviare il motore con la chiave a pag. 183



» pag. 182

## Per vedere ed essere visti

### Interruttore delle luci

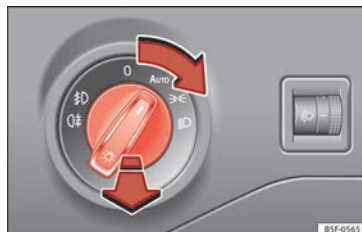

Fig. 35 Plancia portastrumenti: interruttore delle luci.

- Girare l'interruttore verso la posizione desiderata »» **fig. 35.**

Simbolo	Quadro spento	Quadro acceso
0	Fari fendinebbia, anabbaglianti e luci di posizione spenti.	Luci spente o luci di posizione diurne accese.
AUTO	Le luci di orientamento "Coming home" e "Leaving home" possono essere accese.	Controllo automatico degli anabbaglianti e delle luci di posizione.
☞☞☞	Luci di posizione accese.	
☞☞☞	Anabbaglianti accesi	Anabbaglianti accesi.

☞ **Fari fendinebbia:** spostare l'interruttore fino al primo punto, dalle posizioni **AUTO**, ☞☞☞ o ☞☞☞.

☞ **Retronebbia:** spostare l'interruttore completamente dalle posizioni **AUTO**, ☞☞☞ o ☞☞☞.

- Spegnerne i fari fendinebbia: premere l'interruttore o girarlo fino alla posizione 0.



»» ⚠ in Luci di posizione e anabbaglianti a pag. 143



»» pag. 143

## Leva degli indicatori di direzione e degli abbaglianti

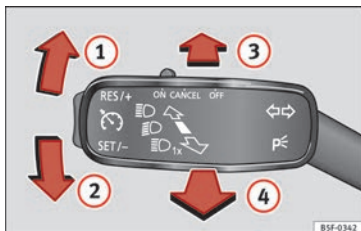

**Fig. 36** Leva degli indicatori di direzione e degli abbaglianti.

Portare la leva nella posizione desiderata:

- 1 Indicatore di direzione destro: luce di parcheggio lato destro (quadro spento).
- 2 Indicatore di direzione sinistro: luce di parcheggio lato sinistro (quadro spento).
- 3 Abbaglianti accesi: spia di controllo ☞☞☞ accesa nel quadro strumenti.
- 4 Lampeggio fari: acceso con la leva premuta. Spia di controllo ☞☞☞ accesa.

Per il disinserimento, portare la leva in posizione base.



»» ⚠ in Leva degli indicatori di direzione e degli abbaglianti a pag. 144



»» pag. 144

## Lampeggio di emergenza

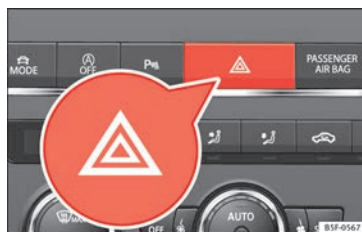

**Fig. 37** Plancia portastrumenti: interruttore lampeggio di emergenza.

Accesi, ad esempio:

- Quando ci si avvicina a un ingorgo
- In una situazione di emergenza
- In caso di veicolo fermo per guasto
- Quando si traina un veicolo o si è trainati



»» ⚠ in Lampeggio di emergenza ⚠ a pag. 148



»» pag. 148

### illuminazione interna

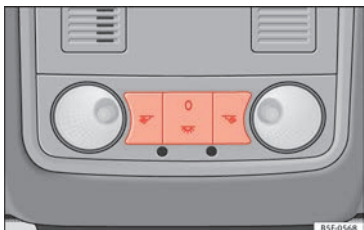

**Fig. 38** Dettaglio del rivestimento del tetto: illuminazione anteriore dell'abitacolo.

Manopola	Funzione
<b>0</b>	Spegnere le luci interne.
	Accendere le luci interne.
Posizione centrale o 	<p><b>Attivazione mediante il contatto della porta.</b> Le luci interne si accendono automaticamente quando il veicolo viene sbloccato, quando si apre una porta o quando si estrae la chiave dal quadro.</p> <p>La luce si spegne alcuni secondi dopo la chiusura di tutte le porte, la chiusura del veicolo o l'accensione del quadro.</p>

Manopola	Funzione
	Accendere o spegnere la luce di lettura.

a) A seconda delle versioni.



» pag. 150

### Tergicristalli e tergilunotto

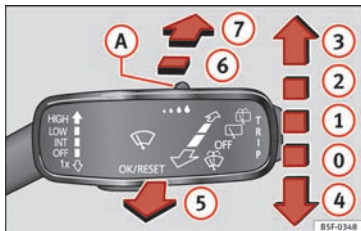

**Fig. 39** Uso del tergicristalli e del tergilunotto.

Portare la leva nella posizione desiderata:	
	<b>OFF</b> Tergicristalli disinseriti.

Portare la leva nella posizione desiderata:	
①	<b>INT</b> Tergitura a intervalli per i tergicristalli. Utilizzando il comando » <b>fig. 39 (A)</b> , regolare la durata dell'intervallo (nel caso di veicoli privi di sensore pioggia) oppure la sensibilità del sensore pioggia.
②	<b>LOW</b> Tergitura lenta.
③	<b>HIGH</b> Tergitura continua.
④	<b>1x</b> Tergitura ad escursione singola. Breve pressione, pulizia corta. Tenere premuta verso il basso la leva per un intervallo di tempo più lungo per una tergitura più rapida.
⑤	Funzione automatica spruzzo-tergitura. Con la leva frontale si attiva la funzione lavacrystalli e contemporaneamente entrano in funzione i tergicristalli.
⑥	Tergitura ad intervalli per il lunotto posteriore. Il tergilunotto opera ad intervalli di circa 6 secondi.
⑦	Premendo la leva frontale si attiva la funzione lavalunotto e contemporaneamente entra in funzione il tergilunotto.



» pag. 152

**SOS**

» pag. 70



## Easy Connect

### Impostazioni del menu CAR

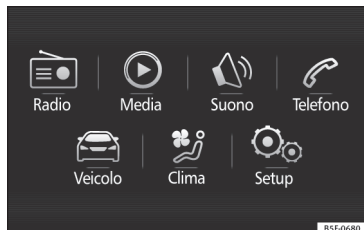

Fig. 40 Easy Connect: Menu principale.

I menu di regolazione possono essere selezionati in due modi, a seconda della versione: premendo il tasto Easy Connect **CAR** e il tasto di funzione **IMPOSTAZIONI**, **OPPURE** premendo il tasto **ESC** e, dunque, **Veicolo** e poi il tasto di funzione **IMPOSTAZIONI**.

Il numero dei menu disponibili e la denominazione delle diverse opzioni variano in base all'elettronica e all'equipaggiamento del veicolo.

- Accendere il quadro.



Fig. 41 Easy Connect: Menu CAR

- Qualora fosse spento, collegare il sistema Infotainment.
- Premere il tasto **MENU** del sistema e, quindi, il tasto di funzione **Veicolo** » **fig. 40** o il tasto **CAR** del sistema per accedere al menu **Veicolo** » **fig. 41**.
- Premere il tasto di funzione **IMPOSTAZIONI** per aprire il menu **Impostazioni del veicolo** » **fig. 41**.
- All'interno del menu, per selezionare la funzione, premere il tasto desiderato.

Premendo il tasto menu, si attiva sempre l'ultimo menu selezionato.

Quando la casella di controllo del tasto di funzione è contrassegnata , la funzione è attiva.

Le modifiche apportate nei menu di regolazione vengono memorizzate automaticamente chiudendo i menu **INDIETRO** **→**.

Menu	Sottomenu	Possibile regolazione	Descrizione
Sistema ESC	-	Attivazione del programma elettronico di stabilità (ESC)	» pag. 192 »

## Elementi essenziali

Menu	Sottomenu	Possibile regolazione	Descrizione
Pneumatici	Controllo della pressione degli pneumatici	Memorizzazione della pressione degli pneumatici (calibrare)	» pag. 299
	Pneumatici invernali	Attivazione e disattivazione dell'avvertimento velocità eccessiva. Regolazione del valore dell'avvertimento velocità eccessiva	» pag. 303
Assistenza alla guida	ACC (sistema di regolazione automatica della velocità)	Attivazione/disattivazione: programma di marce, distanza temporale rispetto al veicolo precedente (livello di distanza)	» pag. 214
	Front Assist (sistema monitoraggio distanza)	Attivazione/disattivazione: sistema di vigilanza, preavvertimento, visualizzazione dell'avvertenza della distanza	» pag. 225
	Funzione di frenata di emergenza City	Attivazione/disattivazione della funzione di frenata di emergenza City	» pag. 230
	Lane Assist (dispositivo di assistenza per il mantenimento della corsia)	Attivazione/disattivazione: assistente di mantenimento corsia, guida corsia adattiva	» pag. 232
	Riconoscimento dei segnali stradali	Possono essere attivate e disattivate le seguenti funzioni: – Visualizzazione sull'indicatore multifunzione dei segnali stradali rilevati – Riconoscimento per traino (visualizzazione dei segnali stradali per veicoli con traino)	» pag. 242
	Riconoscimento della stanchezza del guidatore	Attivazione / disattivazione	» pag. 245
Parcheggio e manovre	ParkPilot	Attivazione automatica, volume anteriore, impostazioni del suono anteriore, volume posteriore, regolazione del volume posteriore, abbassare il volume	» pag. 246
Illuminazione	Luci interne	Illuminazione degli strumenti e dei comandi, luce del vano piedi.	» pag. 150
	Funzione Coming home/Leaving home	Tempo di attivazione della funzione "Coming home", tempo di attivazione della funzione "Leaving home"	» pag. 147 » pag. 147
	Assetto luci autostradale	Attivazione / disattivazione	» pag. 149
	Regolazione altezza fari	Regolare l'altezza e l'assetto dei fari in base al carico del veicolo	» pag. 149

## Elementi essenziali

Menu	Sottomenu	Possibile regolazione	Descrizione
Retrovisori / tergicristalli	Specchietti retrovisori	Regolazione sincrona, abbassare lo specchietto retrovisore inserendo la retromarcia, ripiegare una volta parcheggiato	» pag. 19, » pag. 154
	Tergicristalli	Tergicristalli automatico, tergiture inserendo la retromarcia	» pag. 30
Aprire e chiudere	Telecomando	Apertura comfort	» pag. 140
	Chiusura centralizzata	Sblocco delle porte, chiusura/apertura automatica serrature, conferma acustica	» pag. 127
Display multifunzione	-	Consumo attuale, consumo medio, autonomia, dispositivi comfort, ECOConsigli, durata del viaggio, tragitto percorso, indicatore digitale della velocità, velocità media, avviso di eccessiva velocità, temperatura dell'olio, temperatura del liquido di raffreddamento, azzerare i dati "dalla partenza", ripristinare i dati "calcolo totale"	» pag. 34
Data e ora	-	Sorgente dell'orario, inserire l'ora, regolazione automatica dell'ora legale, selezionare il fuso orario, formato dell'ora, regolazione della data, formato della data	-
Unità di misura	-	Distanza, velocità, temperatura, volume, consumo	-
Service	-	Numero di telaio, data della successiva ispezione SEAT, data del prossimo cambio dell'olio	» pag. 42
Impostazioni standard	-	Possono essere ripristinate tutte le impostazioni, assistenza alla guida, parcheggio e manovre, illuminazione, specchietti e tergicristalli, apertura e chiusura, display multifunzione	-



» ⚠ in Menu CAR a pag. 121



» pag. 121

## Sistema di informazione per il conducente

### Introduzione

Con il quadro acceso, è possibile consultare le diverse funzioni del display navigando tra i menu.

Nei veicoli con volante multifunzione, l'indicatore multifunzione può essere utilizzato solo attraverso i tasti del volante.

A seconda dell'elettronica e dell'allestimento del veicolo varia la quantità di menu visualizzati sul display del quadro strumenti.

In un'officina specializzata è possibile programmare o modificare funzioni aggiuntive a seconda dell'allestimento del veicolo. SEAT raccomanda di rivolgersi a un Centro Service Ufficiale SEAT.

Alcune opzioni del menu possono essere consultate a veicolo fermo.

Quando sul display è visualizzato un avvertimento di priorità 1, non è possibile visualizzare i menu » pag. 40. Alcuni messaggi di avviso possono essere confermati e fatti sparire con il tasto della leva del tergicristalli o con il tasto del volante multifunzione.

Il sistema di informazione fornisce inoltre le seguenti informazioni ed indicazioni (a seconda dell'allestimento del veicolo):

**Dati di viaggio » pag. 36**

- MFA dalla partenza
- MFA dal rifornimento
- MFA calcolo totale

**Sistemi di assistenza » pag. 38**

**Sistema di navigazione » fascicolo Sistema di navigazione**

**Audio » fascicolo Radio o » fascicolo Sistema di navigazione**

**Telefono » fascicolo Radio o » fascicolo Sistema di navigazione**

**Stato del veicolo » pag. 31**

### ATTENZIONE

**Qualsiasi distrazione può provocare un incidente con conseguente rischio di lesioni.**

- Non toccare i comandi del quadro strumenti durante la guida.

## Utilizzo dei menu del quadro strumenti



Fig. 42 Leva dell'impianto tergicristalli con tasti di controllo.



Fig. 43 Lato destro del volante multifunzione: tasti di controllo.

Il sistema di informazioni per il conducente si gestisce con i tasti del volante multifunzione » fig. 43 o con la leva del tergicristalli » fig. 42 (se il veicolo non è dotato di volante multifunzione).

### Visualizzazione del menu principale

- Accendere il quadro.
- Nel caso in cui venga visualizzato un messaggio o il pittogramma del veicolo, premere il tasto »» fig. 42 ① della leva del tergicristalli o il tasto OK del volante multifunzione »» fig. 43.
- Se si usa la leva dell'impianto tergicristalli: per visualizzare il menu principale »» pag. 35 o per tornare al menu principale da un altro menu, mantenere premuto il tasto doppio »» fig. 42 ②.
- Se si usa il volante multifunzione: non compare l'elenco del menu principale. Per scorrere ogni punto del menu principale, premere il tasto <> o >> diverse volte »» fig. 43.

### Selezione di un sottomenu

- Premere il tasto doppio »» fig. 42 ② della leva del tergicristalli verso l'alto o verso il basso o ruotare la manopola del volante multifunzione »» fig. 43 fino a che non viene evidenziata l'opzione del menu desiderata.
- L'opzione selezionata sarà visualizzata fra due righe orizzontali. Inoltre, a destra apparirà un triangolo: ◀
- Per consultare l'opzione del sottomenu, premere il tasto »» fig. 42 ① della leva del tergicristalli o il tasto OK del volante multifunzione »» fig. 43.

### Effettuare regolazioni a seconda del menu

- Effettuare le modifiche desiderate con il tasto doppio della leva del tergicristalli o con la manopola del volante multifunzione. Per aumentare o diminuire più rapidamente i valori, ruotare più velocemente la manopola.
- Evidenziare o confermare la scelta con il tasto »» fig. 42 ① della leva del tergicristalli o con il tasto OK del volante multifunzione »» fig. 43.

### Tasti per i sistemi di assistenza alla guida\*

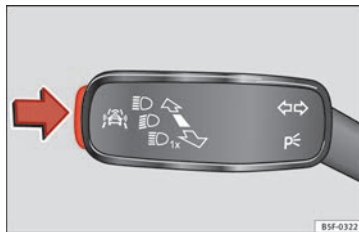

Fig. 44 Sulla leva degli indicatori di direzione e degli abbaglianti: tasti per i sistemi di assistenza alla guida.

Attraverso i tasti sulla leva degli indicatori di direzione e degli abbaglianti è possibile attivare o disattivare i sistemi di assistenza alla

guida illustrati nel menu **Assistenti** »» pag. 209.

### Attivare o disattivare un sistema di assistenza alla guida

- Premere brevemente il tasto »» fig. 44 nella direzione indicata dalla freccia per aprire il menu **Assistenti**.
- Selezionare il sistema di assistenza alla guida e attivarlo o disattivarlo »» pag. 34. Una tacca indica che il sistema di assistenza alla guida è attivo.

### Menu di selezione

Menu	Funzione
Dati di viaggio	Informazioni e possibili configurazioni dell'indicatore multifunzione (MFA) »» pag. 36, »» pag. 121.
Sistemi di assistenza	Informazioni e possibili configurazioni dei sistemi di assistenza alla guida »» pag. 38.

Menu	Funzione
<b>Navigazione</b>	Assistente del sistema di navigazione attivato: con una funzione di guida di navigazione a destinazione attivata è possibile visualizzare frecce che indicano le svolte e barre di avvicinamento. La visualizzazione è simile a quella del sistema Easy Connect. Quando la navigazione a destinazione non è attivata, sul display si vedono indicate la direzione di marcia del veicolo (bussola) e la denominazione della strada che si sta percorrendo » fascicolo Sistema di navigazione.
<b>Audio</b>	Indicazione dell'emittente nella radio. Titolo della traccia nel CD. Titolo della traccia nella modalità Media » fascicolo Radio o » fascicolo Sistema di navigazione.
<b>Telefono</b>	Informazioni e possibili configurazioni della predisposizione del telefono cellulare » fascicolo Radio o » fascicolo Sistema di navigazione.
<b>Cronometro</b>	Su un circuito di gara, misurazione e memorizzazione dei tempi di giro del veicolo e confronto con i migliori tempi misurati precedentemente » pag. 38.
<b>Stato del veicolo</b>	Indicazione dei messaggi di avviso attuali o informazioni e altri componenti del sistema in funzione » pag. 121.

## Dati di viaggio

Il MFA (indicatore multifunzione) indica i diversi valori del tragitto e del consumo.

### Cambiare modalità di visualizzazione del MFA

- *Nei veicoli senza volante multifunzione:* premere il tasto doppio **TRIP** della leva dell'impianto tergicristalli » **fig. 42**.
- *Nei veicoli con volante multifunzione:* girare la manopola » **fig. 43**.

### Memoria dell'indicatore multifunzione

L'indicatore multifunzione è fornito di tre memorie che operano automaticamente: MFA dalla partenza, MFA dal rifornimento e MFA calcolo totale. Attraverso l'indicatore nel display si possono leggere i valori della memoria attualmente visualizzata.

- Cambiare memoria con il quadro acceso e la memoria visualizzata: premere il tasto **OK/RESET** della leva del tergicristalli o il tasto **OK** del volante multifunzione.

Menu	Funzione
<b>MFA dalla partenza</b>	Indicazione memorizzazione dei valori del tragitto percorso e del consumo dall'inserimento dell'accensione allo spegnimento. Se si prosegue il tragitto entro le 2 ore dallo spegnimento dell'accensione, i nuovi dati verranno aggiunti a quelli già memorizzati. Se si interrompe la marcia per più di 2 ore, la memoria si cancellerà automaticamente.
<b>MFA dal rifornimento</b>	Indicazione e memorizzazione dei valori del tragitto percorso e del consumo. Dopo il rifornimento, la memoria si cancella automaticamente.
<b>MFA calcolo totale</b>	Nella memoria vengono registrati i valori corrispondenti a un determinato numero di percorsi parziali, fino a un massimo di 19 ore e 59 minuti o 99 ore e 59 minuti, oppure 1.999,9 km o 9.999 km, in base al modello del quadro strumenti. Al raggiungimento di una di queste due quote <sup>a)</sup> , la memoria si cancella automaticamente e riparte da 0.

a) Varia in base alla versione del quadro strumenti.

### Cancellare manualmente una memoria

- Selezionare la memoria che si desidera cancellare.
- Mantenere premuto il tasto **OK/RESET** della leva del tergicristalli o il tasto **OK** del volante multifunzione per 2 secondi.

### Personalizzazione delle indicazioni

Nel sistema Easy Connect è possibile scegliere quale delle indicazioni del sistema MFA si può visualizzare nel display del quadro strumenti con il tasto **(CAR)** e il tasto di funzione **(IMPOSTAZIONI)** »  pag. 121.

### Riepilogo dei dati

Menu	Funzione
<b>Consumo momentaneo di carburante</b>	Si tratta del consumo attuale espresso in l/100 km del veicolo mentre sta viaggiando ovvero del consumo espresso in litri all'ora (l/h) del veicolo fermo a motore acceso.
<b>Consumo medio di carburante<sup>a)</sup></b>	Il consumo medio di carburante in l/100 inizia ad essere segnalato già dopo circa 100 metri dalla partenza. Fino ad allora, sono visualizzati dei trattini. Il valore visualizzato si aggiorna ogni 5 secondi circa. <b>ACT*:</b> In base all'allestimento, numero di cilindri attivi.
<b>Autonomia<sup>a)</sup></b>	Distanza approssimativa in km che si può ancora percorrere con il carburante che resta nel serbatoio, sempre che si mantenga lo stesso stile di guida. Si calcola, tra altri elementi, considerando il consumo momentaneo di carburante.
<b>Durata del viaggio</b>	Indica le ore (h) e i minuti (min) trascorsi da quando viene collegata l'accensione.

Menu	Funzione
<b>Chilometri percorsi</b>	Distanza percorsa in km dall'inserimento dell'accensione.
<b>Qualità GNC</b>	Ad ogni rifornimento, la qualità del gas naturale viene controllata automaticamente e visualizzata all'accensione del quadro. L'indicazione mostra una percentuale compresa tra il 70 e il 100%. Quanto più alta è la percentuale, tanto minore potrà essere il consumo.
<b>Velocità media</b>	La velocità media comincia ad essere calcolata già dopo 100 metri dalla partenza. Fino ad allora, sono visualizzati dei trattini. Il valore visualizzato si aggiorna circa ogni 5 secondi.
<b>Indicazione digitale della velocità</b>	Velocità attuale visualizzata in modo digitale.
<b>Avvertimento velocità eccessiva a --- km/h o Avvertimento velocità eccessiva a --- mph</b>	Se si riduce la velocità memorizzata (tra 30-250 km/h, o tra 19-155 mph), vengono emessi un segnale acustico e uno visivo.
<b>Riconoscimento segnaletica stradale</b>	Vengono mostrati i segnali stradali rilevati.

Menu	Funzione
<b>Temperatura dell'olio</b>	Indicazione digitale della temperatura aggiornata dell'olio motore.
<b>Temperatura del liquido di raffreddamento</b>	Indicazione digitale della temperatura attuale del liquido di raffreddamento.

<sup>a)</sup> In veicoli con motore a gas naturale, l'autonomia e il consumo medio si riferiscono solo a dati sul consumo di tale carburante. In caso di "modalità benzina", le informazioni di entrambi i dati vengono visualizzate solo sul quadro strumenti e non sul display multifunzione.

### Memorizzazione di una velocità con l'avvertimento velocità eccessiva

- Selezionare l'indicazione **Avviso di velocità a --- km/h**
- Premere il tasto **(OK/RESET)** della leva dei tergicristalli o il tasto **(OK)** del volante multifunzione per memorizzare la velocità attuale e attivare l'avviso.
- Attivazione regolare la velocità desiderata in 5 secondi con il tasto doppio **(TRIP)** della leva dei tergicristalli o girando la manopola del volante multifunzione. A seguire, premere nuovamente il tasto **(OK/RESET)** o **(OK)** o attendere qualche secondo. La velocità resta memorizzata e l'avvertimento attivato.
- Disattivazione premere il tasto **(OK/RESET)** o **(OK)**. La velocità memorizzata si cancella.

## Menu Assistenti

Menu	Funzione
ACC	Visualizzazione dell'Adaptive cruise control (ACC) » pag. 214
Front Assist	Attivare o disattivare il sistema di vigilanza » pag. 225.
Lane Assist*	Attivare o disattivare il dispositivo di assistenza per il mantenimento della corsia » pag. 234.
Riconoscimento dei segnali stradali	Visualizzazione dei segnali stradali » pag. 242:
Riconoscimento della stanchezza del guidatore*	Attivare o disattivare il riconoscimento della stanchezza del guidatore (si raccomanda una pausa) » pag. 245.

## Cronometro\*

Si può accedere al cronometro mediante il menu di selezione » pag. 35.

Il cronometro offre la possibilità di misurare manualmente i tempi di giro del veicolo in un circuito di gara, di memorizzarli e di confrontarli con i migliori tempi misurati precedentemente sul veicolo.

Possono essere mostrati i seguenti menu:

### • Stop

- Giro
- Pausa
- Tempo parziale
- Statistica

### Passare da un menu all'altro

- *Veicoli senza volante multifunzione:* premere il tasto doppio **TRIP** posizionato sulla leva del tergicristalli.
- *Veicoli con volante multifunzionale:* premere il tasto **▲** o **▼**.

### Menu "Interrompi"

Accensione	Inizia il cronometraggio. Se in precedenza sono già stati eseguiti giri e i dati sono stati raccolti nella statistica, si inizierà dal numero di giro successivo. È possibile iniziare con un primo giro se in precedenza è stata azzerata la statistica nel menu <b>Statistica</b> .
Dalla partenza	Il cronometraggio inizia quando il veicolo inizia la marcia. Se il veicolo è già in movimento, il cronometraggio inizia quando il veicolo inizia la marcia dopo essersi fermato.
Statistica	Sul display viene visualizzato il menu <b>Statistica</b> .

### Menu "Giro"

Nuovo giro	Si arresta il cronometraggio del giro attuale e di seguito inizia un nuovo giro. Il tempo di giro appena terminato viene incluso nella statistica.
Tempo parziale	Per ca. 5 secondi viene visualizzato un tempo parziale. Il cronometraggio continua in modo parallelo.
Stop	Il cronometraggio attuale viene interrotto. Il giro non termina. Viene mostrato il menu <b>Pausa</b> .

### Menu "Pausa"

Continuare	Il cronometraggio interrotto continua.
Nuovo giro	Viene avviato un nuovo cronometraggio. Il giro sospeso termina e viene incluso nella statistica.
Interr. giro	Il cronometraggio del giro attivo termina e viene annullato. Non viene incluso nella statistica.
Conclusione	Il cronometraggio attuale termina. Il giro viene incluso nella statistica.

### Menu "Tempo parziale"

Tempo parziale	Per ca. 5 secondi viene visualizzato un tempo parziale. Il cronometraggio continua in modo parallelo.
----------------	---



Menu "Tempo parziale"

Nuovo giro	Si arresta il cronometraggio del giro attuale e di seguito inizia un nuovo giro. Il tempo di giro appena terminato viene incluso nella statistica.
Stop	Il cronometraggio attuale viene interrotto. Il giro non termina. Viene mostrato il menu <b>Pausa</b> .

Menu "Statistica"

	<p>Visualizzazione dei tempi degli ultimi giri:</p> <ul style="list-style-type: none"> <li>- tempo totale</li> <li>- miglior tempo di giro</li> <li>- peggior tempo di giro</li> <li>- durata media dei giri</li> </ul> <p>È possibile un massimo di 10 giri e una durata totale di 99 ore, 59 minuti e 59 secondi.</p> <p>Se viene raggiunto uno dei due limiti, si potrà iniziare un nuovo cronometraggio solo azzerando la statistica precedente.</p>
Indietro	Si torna al menu precedente.
Azzerare	Vengono azzerati tutti i dati statistici memorizzati.

**ATTENZIONE**

**Evitare il più possibile di maneggiare il cronometro durante la marcia.**

- Effettuare le preimpostazioni sul cronometro e consultare la statistica solo quando il veicolo è fermo.

- Durante la guida, non maneggiare il cronometro in situazioni di marcia complicate.

Indicazione sul display

**Cofano, portellone posteriore e porte aperte**

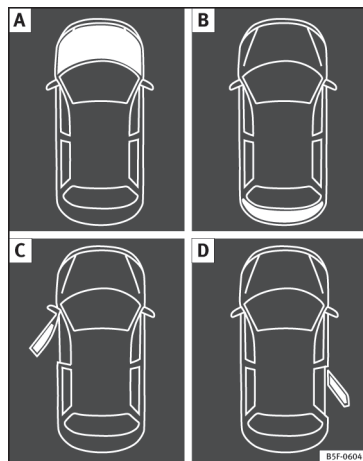

**Fig. 45** A: cofano aperto; B: portellone posteriore aperto; C: porta anteriore sinistra aperta; D: porta posteriore destra aperta (solo nei veicoli a 5 porte).



Se, al momento dell'accensione o durante la guida, le porte, il cofano o il portellone posteriore sono aperti, lo si visualizza nel display del quadro strumenti e, in qualche caso, viene emesso un segnale acustico. Questa rappresentazione varia in funzione della versione del quadro strumenti.

Figura	Legenda »» fig. 45
A	<b>Non proseguire la marcia!</b> Il cofano del vano motore è aperto o non è chiuso correttamente »» pag. 285.
B	<b>Non proseguire la marcia!</b> Il portellone posteriore è aperto o non è chiuso correttamente »» pag. 138.
C, D	<b>Non proseguire la marcia!</b> Una porta del veicolo è aperta o non è chiusa correttamente »» pag. 127.



»» pag. 116

## Messaggi di avvertimento e di informazione

All'accensione del quadro e durante la marcia viene controllata una serie di funzioni e di componenti del veicolo. Le anomalie nel funzionamento sono visualizzate sul display tramite simboli rossi e gialli e messaggi sul display del quadro strumenti ( pag. 120) e, in determinati casi, me-

diane segnali acustici. La rappresentazione varia in funzione della versione del quadro strumenti.

### Avvertimento con priorità 1 (simboli in rosso)

Simbolo lampeggiante o acceso; in parte, combinato con segnali acustici.

**Fermarsi!** Pericolo »» in Spie di controllo e di avvertimento a pag. 120!

Verificare la funzione che presenta l'anomalia e correggerla. Se necessario, richiedere l'assistenza di personale specializzato.

### Avvertimento con priorità 2 (simboli in giallo)

Simbolo lampeggiante o acceso; in parte, combinato con segnali acustici.

Le anomalie in qualche funzione oppure un livello di liquidi al di sotto della norma possono causare danni al veicolo, fino a provocare rotture! »» in Spie di controllo e di avvertimento a pag. 120.

Verificare la funzione guasta il prima possibile. Se necessario, richiedere l'assistenza di personale specializzato.

### Testo informativo

Informazione relativa a diversi processi del veicolo.

## Assistente cambio marce

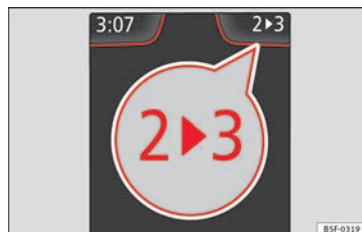

Fig. 46 Quadro strumenti: Assistente cambio marce (cambio manuale).

Se la marcia inserita non consente una guida economica, sul display viene visualizzata un'indicazione dell'assistente cambio marce. Se non viene consigliata alcuna marcia, significa che la marcia inserita è ottimale.

### Veicoli con cambio manuale

I simboli del display »» fig. 46 indicano:

- **Come inserire il rapporto superiore:** se si raccomanda il passaggio ad un **rapporto superiore**, l'indicazione appare a **destra** della marcia inserita.
- **Come inserire il rapporto inferiore:** se si raccomanda il passaggio ad un **rapporto inferiore**, l'indicazione appare a **sinistra** della marcia inserita.

È possibile che venga consigliato di saltare un rapporto (2<sup>a</sup> ► 4<sup>a</sup>).

### Veicoli con cambio automatico\*

L'assistente è visibile solo in modalità tiptronica ►►  pag. 199.

I simboli del display indicano:

- ↑ Come inserire il rapporto superiore
- ↓ Come inserire il rapporto inferiore

#### ⓘ ATTENZIONE

L'assistente per i cambi marcia è concepito per aiutare a risparmiare carburante, ma non è adeguato a consigliare la marcia idonea ad ogni situazione. In situazioni di guida come rallentamento, percorsi di montagna o circolazione con rimorchio, la scelta del rapporto da inserire spetta al conducente.

#### ⓘ Avvertenza

L'assistente scompare dal quadro strumenti se si preme il pedale della frizione.

### Indicatore della temperatura esterna

Quando la temperatura esterna è inferiore a +4°C (+39°F) compare anche il simbolo "cristallo di ghiaccio" (avviso rischio di gelo). Inizialmente, questo simbolo lampeggia e rimane acceso fino a che la temperatura esterna



non supera i +6°C (+43°F) ►►  **in Indicazioni sul display a pag. 117.**

A veicolo spento o ad una velocità molto bassa, è possibile che la temperatura indicata risulti superiore alla temperatura reale esterna, a causa del calore disperso dal motore.

Il margine di temperatura misurato va da -40°C fino a +50°C (da -40°F fino a +122°F).

### Indicatore della temperatura dell'olio motore

#### Veicoli senza volante multifunzione

- Premere il tasto doppio ►► **fig. 42**  finché non compare il menu principale. Entrare in **Dati di viaggio**. Con il tasto  spostarsi fino all'indicatore della temperatura dell'olio.

#### Veicoli con volante multifunzione



- Accedere al sottomenu **Dati di viaggio** e girare la manopola finché non appare l'indicazione della temperatura dell'olio.

Il motore raggiunge la temperatura d'esercizio quando, in condizioni di guida normali, la temperatura dell'olio si trova tra gli **80°C e 120°C**. La temperatura dell'olio potrebbe salire se il motore è sottoposto a forti sollecitazioni nonché in presenza di temperature esterne elevate. Ciò non rappresenta un problema fintanto che sul display non vengono

visualizzate le spie ►►  ►► **tab. a pag. 46 o** ►►  ►► **tab. a pag. 46.**

### Utilizzatori elettrici aggiuntivi

- *Gestione mediante la leva del tergilcristalli\**: premere il tasto doppio ►► **fig. 42**  finché non compare il menu principale. Entrare nella sezione **Dati di viaggio**. Con il tasto doppio, muoversi fino all'indicazione **Dispositivi comfort**.

- *Gestione mediante il volante multifunzione\**: muoversi con i tasti  o  fino a **Dati di viaggio** e confermare premendo **OK**. Girare la manopola destra fino a che compare l'indicatore **Dispositivi Comfort**.

Inoltre, una scala terrà informati sulla situazione momentanea di tutti gli utilizzatori aggiuntivi.

### Consigli per il risparmio



In determinate condizioni che contribuiscono ad aumentare il consumo di carburante, verranno visualizzati consigli per il risparmio. Seguendoli, si potrà ridurre tale consumo. Le indicazioni appaiono automaticamente ed esclusivamente nel programma di efficienza. Dopo un determinato intervallo di tempo, i consigli per il risparmio scompaiono automaticamente.

Se si desidera nascondere un consiglio per il risparmio non appena viene visualizzato, premere un tasto qualsiasi della leva del tergicristalli\*/del volante multifunzione\*.

#### Avvertenza

- Se si nasconde un consiglio per il risparmio, lo stesso riapparirà quando si reinsertirà l'accensione.
- I consigli per il risparmio non vengono visualizzati in tutte le situazioni, ma a grande distanza di tempo.



### Controllo automatico della velocità

Il controllo automatico avverte il conducente quando viene superata la soglia di velocità precedentemente impostata di circa 3 km/h (2 mph). Viene emesso un segnale acustico di avviso e sul display del quadro strumenti appaiono contemporaneamente la spia  e l'indicazione per il conducente **soglia di avvertimento superata!** La spia  si spegne riportando la velocità al di sotto della soglia massima memorizzata.

Si raccomanda di programmare l'avviso relativo alla soglia nel caso in cui si desideri memorizzare una velocità massima determinata, ad esempio circolando in un Paese con limiti di velocità diversi, oppure una velocità massima per gli pneumatici invernali.

### Regolazione della soglia di avvertimento

La soglia di avvertimento si programma, si modifica e si elimina nella radio o nel sistema Easy Connect\*.



- *Veicoli con radio:* premere il tasto  > tasto di controllo  **Assistenti per il conducente** > **Avviso di velocità.**
- *Veicoli con sistema Easy Connect* premere il tasto di controllo **Sistemi** o **Sistemi del veicolo** > **Assistenti per il conducente** > **Avviso di velocità.**

La velocità per la soglia di avvertimento può essere impostata tra 30 e 240 km/h (tra 20 e 149 mph). La regolazione avviene a intervalli di 10 km/h (5 mph).

#### Avvertenza

- **Il controllo automatico della velocità non solleva il conducente dall'obbligo di rispettare i limiti imposti dal codice della strada, verificando costantemente sul tachimetro la velocità di marcia.**
- **Nella versione per alcuni paesi, il controllo automatico della velocità avvisa ad una velocità di 120 km/h (75 mph). Questa soglia di avvertimento viene impostata di fabbrica.**

### Intervalli Service

L'indicazione degli intervalli Service appare sul display del quadro strumenti  **fig. 120** .

In SEAT viene fatta una distinzione tra i Service *con* cambio dell'olio motore (ad esempio, il Service cambio d'olio) e i Service *senza* cambio dell'olio motore (ad esempio, il Servizio Ispezione).

Nei veicoli con **Service in base al tempo o al chilometraggio** gli intervalli sono già a scadenza fissa.

Nei veicoli con **LongLife Service**, gli intervalli sono a scadenza variabile. Grazie ai progressi della tecnica, i lavori di manutenzione si sono ridotti molto. In virtù della tecnologia impiegata da SEAT, con tale servizio, occorre cambiare l'olio unicamente quando il veicolo lo richiede. Per calcolare questo cambio (massimo 2 anni), si considerano le condizioni di utilizzo del veicolo, oltre allo stile di guida. Il preavvertimento compare per la prima volta 20 giorni prima della data calcolata per il Service corrispondente. I chilometri restanti indicati si arrotondano sempre a 100 km e il tempo a giorni completi. Il messaggio di Service corrente non può essere consultato fino a 500 km dopo l'ultimo service. Fino ad allora compariranno solo righe nell'indicatore.

## Promemoria di ispezione

Quando manca poco alla data di un service, all'accensione del quadro viene visualizzato un **promemoria di service**.

*Veicoli senza messaggi di testo:* sul display del quadro strumenti comparirà una chiave inglese  e un'indicazione espressa in **km**.

I chilometri indicati rappresentano il chilometraggio massimo che può essere percorso fino al prossimo Service. Dopo alcuni secondi, cambia la modalità di visualizzazione. Sul display appare allora l'immagine di un orologio insieme ad un numero, che rappresenta i giorni restanti fino al Service successivo.

*Veicoli con messaggi di testo:* sul display del quadro strumenti apparirà **Service tra --- km o --- giorni**.

## Data di ispezione

Una volta **sorpasata la data del Service**, si sente un segnale acustico quando si accende il quadro e per alcuni secondi lampeggia sul display la chiave inglese .

*Veicoli con messaggi di testo:* sul display del quadro strumenti verrà visualizzato **Service ora**.

## Consultare una notifica di manutenzione

A quadro acceso, motore spento e veicolo fermo, è possibile consultare la **notifica di Service** corrente:

Mantenere premuto il tasto  **fig. 120**

 per più di 5 secondi per consultare il messaggio di service.





Una volta **sorpasata la data del Service**, viene visualizzato il segno meno davanti all'indicazione dei chilometri o dei giorni.

*Veicoli con messaggi di testo:* sul display compare: **Service da --- km o --- giorni**.

La regolazione dell'orologio può essere effettuata anche attraverso il tasto **(CAR)** e il tasto di funzione **(IMPOSTAZIONI)** del sistema Easy Connect  **pag. 121**.

## Azzerare l'indicatore degli intervalli Service

Se il Service non è stato eseguito in un concessionario SEAT, è possibile reinizializzare l'indicatore nel modo seguente:

- Spegnere il quadro, premere il tasto  **fig. 120**  e tenerlo premuto.
- Inserire di nuovo l'accensione.
- Rilasciare il tasto   **fig. 120** e premerlo di nuovo nei 20 secondi seguenti.

### Avvertenza

- Il messaggio di Service scomparirà dopo alcuni secondi, quando si avvia il motore o quando si preme il tasto **(OK/RESET)** sulla leva dell'impianto tergilcristalli, o il tasto **(OK)** del volante multifunzione.

• Nei veicoli con LongLife Service la cui batteria è rimasta scollegata per un lungo periodo di tempo non è possibile calcolare la data del Service successivo. Per questo le indicazioni di service possono indicare calcoli sbagliati. In questo caso, si dovranno tenere presenti gli intervalli di manutenzione massimi permessi  fascicolo Programma di manutenzione.

• Se l'indicatore viene azzerato manualmente, il prossimo intervallo Service verrà indicato come nei veicoli con intervalli Service fissi. Pertanto, si raccomanda di far azzerare l'indicatore degli intervalli Service da un Service Partner SEAT.

## Regolatore di velocità

### Uso del regolatore di velocità (GRA)\*

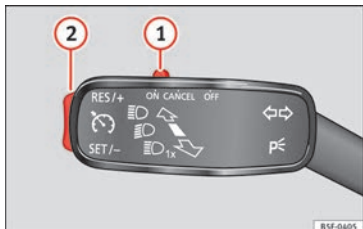

Fig. 47 A sinistra del piantone dello sterzo: interruttori e comandi per l'uso del GRA.

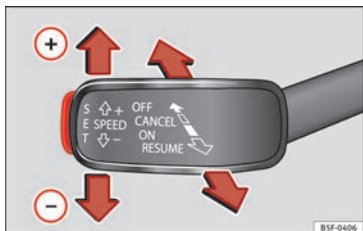

Fig. 48 A sinistra del piantone dello sterzo: terza leva per l'uso del GRA.

### Uso mediante la leva del tergcristalli

- Collegamento del GRA: spostare l'interruttore » fig. 47 ① verso **ON**. Il sistema è acceso. Il sistema non effettua la regolazione poiché non è stata programmata alcuna velocità.
- Attivazione del GRA: premere il tasto » fig. 47 ② nella zona **SET/-**. La velocità attuale viene memorizzata e regolata.
- Disattivazione temporanea del GRA: spostare l'interruttore » fig. 47 ① verso **CANCEL** o schiacciare il freno. La regolazione si scollega temporaneamente.
- Collegare nuovamente il GRA: premere il tasto » fig. 47 ② in **RES/+**. La velocità memorizzata verrà salvata e regolata nuovamente.
- Aumentare la velocità programmata durante la regolazione del GRA: premere il tasto ② in **RES/+**. Il veicolo accelera fino a raggiungere la nuova velocità memorizzata.
- Ridurre la velocità programmata durante la regolazione del GRA: premere il tasto ② in **SET/-** per diminuire la velocità di 1 km/h (1 mph). La velocità si riduce fino a raggiungere la nuova velocità memorizzata.

- Disattivazione del GRA: spostare l'interruttore » fig. 47 ① a **OFF**. Il sistema si disattiva e la velocità memorizzata si cancella.

### Uso mediante la terza leva

- Collegamento del GRA: posizionare la terza leva su **ON** » fig. 48. Il sistema si accende ma non effettua la regolazione poiché non è programmata alcuna velocità.
- Attivazione del GRA: premere il tasto **SET** » fig. 48. Memorizza e regola la velocità attuale.
- Disattivazione temporanea del GRA: muovere la leva fino a **CANCEL** » fig. 48 e rilasciarla o schiacciare il freno. La regolazione si scollega temporaneamente.
- Collegare nuovamente il GRA: muovere la leva fino a **RESUME** » fig. 48 e rilasciarla. La velocità memorizzata verrà conservata e regolata nuovamente.
- Disattivazione del GRA: portare la terza leva in posizione **OFF** » fig. 48. Il sistema si disattiva e la velocità memorizzata si cancella.



» ⚠ in Funzionamento a pag. 213



» pag. 213

## Spie luminose

## Sul quadro strumenti

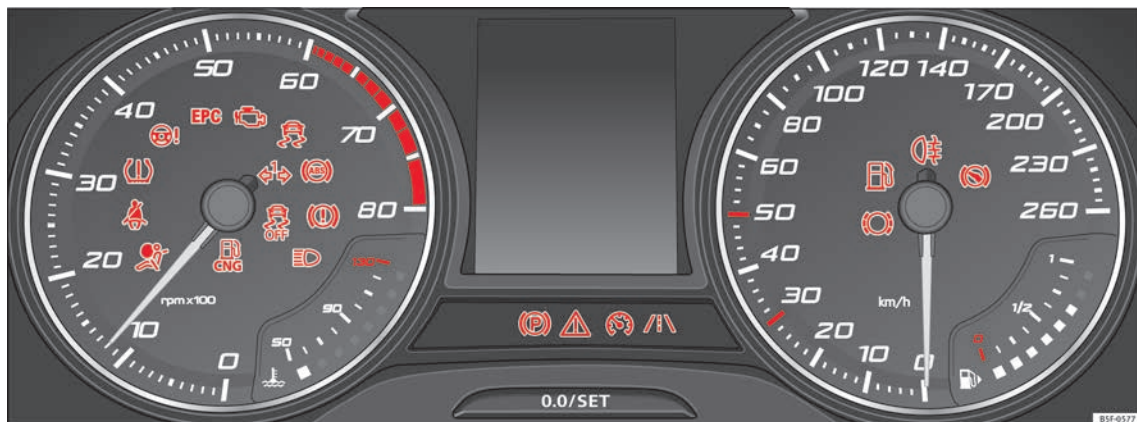

Fig. 49 Quadro strumenti nel cruscotto.











## Spie rosse





	Spia centrale: indicazione supplementare sul display del quadro strumenti	-
--	---	---

	Freno di stazionamento collegato.	» pag. 188
	<b>Non proseguire la marcia!</b> Livello del liquido dei freni troppo basso, o anomalia nell'impianto dei freni.	» pag. 191
	Spia accesa o lampeggiante: <b>Non proseguire la marcia!</b> Anomalia nella marcia.	» pag. 276





	Il conducente o il passeggero non si sono allacciati la cintura di sicurezza.	» pag. 79
	Premere il pedale del freno.	»



### Spie gialle

	Spia centrale: indicazione supplementare sul display del quadro strumenti	-
	Pastiglie del freno anteriori usurate.	
	<i>si accende:</i> anomalia nell'ESC, o disconnessione causata dal sistema.	» pag. 192
	<i>lampeggia:</i> ESC o ASR attivi.	
	ASR disattivato manualmente.	
	ESC in modalità Sport o disattivato.	
	Anomalia nell'ABS o non funziona.	
	Fanale retronebbia acceso.	» pag. 143
	<i>si illumina o lampeggia:</i> anomalia nell'impianto di controllo dei gas di scarico.	» pag. 207
	<i>si accende:</i> preincandescenza del motore diesel.	» pag. 208
	<i>lampeggia:</i> anomalia nel sistema di gestione del motore diesel.	
<b>EPC</b>	Anomalia nel sistema di gestione del motore a benzina.	» pag. 207
	<i>si illumina o lampeggia:</i> anomalia allo sterzo.	» pag. 276

	Pressione troppo bassa degli pneumatici, o anomalia nell'indicatore della pressione degli pneumatici.	» pag. 299
	Serbatoio del carburante, quasi vuoto.	» pag. 115
	Anomalia sul sistema degli airbag e sui sensori delle cinture.	» pag. 84
	Il dispositivo di assistenza per il mantenimento della corsia (Lane Assist) è acceso però inattivo.	» pag. 232

### Altre spie luminose

	Indicatore di direzione sinistro o destro.	» pag. 143
	Luci di emergenza accese.	» pag. 148
	Indicatori di direzione del rimorchio	» pag. 256
	<i>si accende:</i> premere il pedale del freno! <i>lampeggia:</i> il tasto di blocco sulla leva selettoria non si è inserito.	» pag. 197
	<i>si accende:</i> regolatore di velocità attivo o limitatore di velocità collegato e attivo. <i>lampeggia:</i> si è ridotta la velocità regolata nel limitatore di velocità.	» pag. 213

	<i>spia verde:</i> l'assistente di mantenimento corsia (Lane Assist) è acceso e attivo.	» pag. 232
	Abbaglianti accesi o lampeggio attivo.	» pag. 143
	Funzionamento con gas naturale	» pag. 119

### Sul display del quadro strumenti

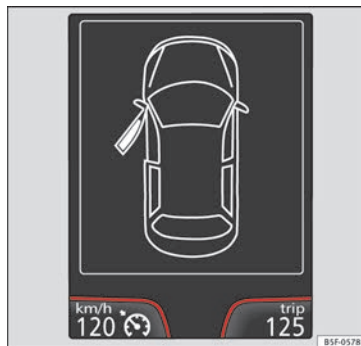

**Fig. 50** Sul display del quadro strumenti: indicazione di porte aperte.

	<b>Non proseguire la marcia!</b> Se è indicato: porta(e), portellone o cofano aperti o non chiusi correttamente.	» pag. 127 » pag. 138 » pag. 285
--	---	--



## Elementi essenziali

	<p><b>Accensione:</b> <b>Non rimettersi in marcia!</b> Livello del liquido di raffreddamento troppo basso, temperatura del liquido di raffreddamento troppo alta</p> <p>» pag. 290</p>
	<p><b>Lampeggia:</b> Anomalia nell'impianto del liquido di raffreddamento del motore.</p>
	<p><b>Non proseguire la marcia!</b> La pressione dell'olio motore è troppo bassa. Se la spia lampeggia nonostante il livello dell'olio sia corretto, non proseguire. Il motore non deve girare neppure al minimo.</p> <p>» pag. 287</p>
	<p>Anomalia nella batteria</p> <p>» pag. 292</p>
	<p>Luce di marcia completamente o parzialmente guasta.</p> <p>» pag. 104</p>
	<p>Guasto nel sistema della luce di cornering.</p> <p>» pag. 143</p>
	<p>Filtro antiparticolato diesel ostruito.</p> <p>» pag. 207</p>
	<p>Il livello del liquido lavavetri è troppo basso.</p> <p>» pag. 152</p>
	<p><b>Lampeggia:</b> Guasto nel rilevamento del livello dell'olio. Controllare manualmente.</p> <p>» pag. 287</p>
	<p><b>Accensione:</b> Livello di olio motore insufficiente.</p>

	<p>Guasto nel cambio.</p> <p>» pag. 204</p>
	<p>Comando automatico abbaglianti (Light Assist) attivo.</p> <p>» pag. 145</p>
<b>SAFE</b>	<p>Blocco della marcia attivo.</p> <p>» pag. 134</p>
	<p>Indicatore degli intervalli Service.</p> <p>» pag. 42</p>
	<p>Il telefono cellulare è collegato mediante Bluetooth al dispositivo originale.</p> <p>» fascicolo Radio o » fascicolo Sistema di navigazione</p>
	<p>Misuratore dello stato di carica della batteria del telefono cellulare. Disponibile soltanto per i dispositivi montati in fabbrica.</p>
	<p>Avviso di rischio gelo. La temperatura esterna è inferiore a +4°C (+39°F).</p> <p>» pag. 41</p>
	<p>Sistema Start/Stop attivato.</p> <p>» pag. 209</p>
	<p>Sistema Start/Stop non disponibile.</p>
<b>ECO</b>	<p>Stato di marcia a basso consumo</p> <p>» pag. 116</p>

## Sul cruscotto



**Fig. 51** Spia per la disattivazione dell'airbag del passeggero.

<b>OFF</b>	<p>L'airbag frontale del passeggero è scollegato (<b>PASSENGER AIR BAG OFF</b>).</p> <p>» pag. 84</p>
<b>ON</b>	<p>L'airbag frontale del passeggero è collegato (<b>PASSENGER AIR BAG ON</b>).</p> <p>» pag. 84</p>



» in Spie di controllo e di avvertimento a pag. 120



» pag. 120

## Leva del cambio

### Cambio manuale

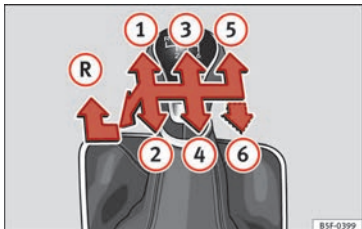

Fig. 52 Schema di un cambio manuale a 5 marce o a 6 marce.

Nella leva selettoria sono indicate le posizioni delle marce »» fig. 52.

- Schiacciare la frizione e mantenere il piede in profondità.
- Portare la leva del cambio nella posizione desiderata.
- Rilasciare la frizione.

### Inserimento della retromarcia

- Schiacciare la frizione e mantenere il piede in profondità.
- Per inserire la retromarcia, con la leva selettoria in posizione di folle, spingerla verso il basso, muoverla a fondo a sinistra e quindi in avanti »» fig. 52 (R).

- Rilasciare la frizione.



»» ⚠ in Cambiare le marce a pag. 196



»» pag. 196

### Cambio automatico\*

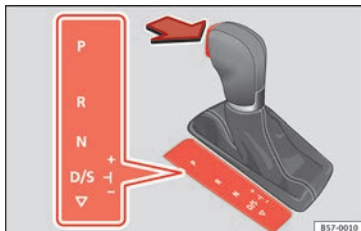

Fig. 53 Cambio automatico: posizioni della leva selettoria.

- P** Blocco di parcheggio
- R** Retromarcia
- N** Folle (minimo)
- D/S** Posizione permanente per la marcia in avanti
- +/-** Modalità tiptronic: spostare la leva in avanti (+) per inserire una marcia più elevata o indietro (-) per inserirne una più bassa.



»» ⚠ in Posizioni della leva selettoria a pag. 197



»» pag. 197

**SOS**

»» pag. 48

### Sbloccaggio di emergenza della leva selettoria

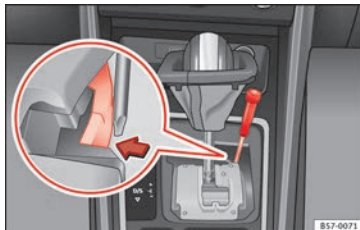



Fig. 54 Leva selettoria: sblocco di emergenza dalla posizione di parcheggio.

Se si interrompe l'alimentazione di corrente, si dispone di un dispositivo di sblocco di emergenza posto al di sotto della console della leva selettoria, sul lato destro. L'operazione di sblocco non è semplice.

- Sblocco: utilizzare la parte piana della punta del cacciavite.

### Togliere il coperchio della leva selettoria

- Innestare il freno a mano   per assicurarsi che il veicolo non si muova.
- Tirare con attenzione gli angoli del parapolvere manualmente, e riportarli verso l'alto, sopra l'impugnatura della leva.

### Sblocco della leva selettoria

- Aiutandosi con un cacciavite, premere lateralmente il gancio giallo di sblocco  **fig. 54** e tenerlo premuto.

- Premere ora il tasto di blocco della leva selettoria  e portare la leva selettoria in posizione **N**.

- Dopo aver effettuato il blocco di emergenza, fissare nuovamente il parapolvere della leva selettoria alla console del cambio.

Se non c'è alimentazione elettrica (per esempio quando la batteria è completamente scarica) e il veicolo deve essere spinto o trainata, la leva selettoria deve essere portata in

posizione **N** servendosi del dispositivo per lo sbloccaggio di emergenza.

### **ATTENZIONE**

**Spostare la leva selettoria dalla posizione P quando sarà inserito il freno a mano. Se in questo modo non funziona, assicurare il veicolo con il pedale del freno. Spostando la leva selettoria dalla posizione P il veicolo potrebbe altrimenti mettersi in movimento se si trova in pendenza: pericolo di incidente!**

## Climatizzazione

### Come funziona il Climatronic\*?

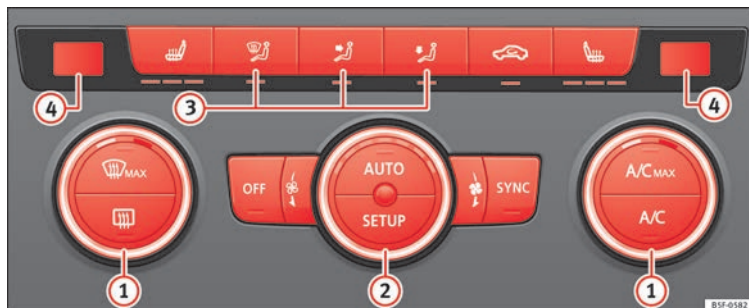









Fig. 55 Sulla consola centrale: comandi del Climatronic.

Per attivare una funzione bisogna premere il tasto ad essa relativo. Per disattivare la funzione bisogna premere nuovamente il tasto ad essa corrispondente.

Il LED di ciascuno dei comandi si accende per indicare che la funzione relativa al comando è attiva.

① Temperatura	Il lato destro e quello sinistro possono essere regolati separatamente: ruotare il regolatore per regolare la temperatura
② Ventola	La potenza della ventola si regola automaticamente. Ruotando il regolatore, è possibile regolare manualmente la ventola.
③ Distribuzione dell'aria	Il flusso d'aria si regola comodamente in modo automatico. Può essere attivato anche manualmente con il tasto ③.
④	Indicatore della temperatura impostata per la zone destra e sinistra dell'abitacolo.

## Elementi essenziali

 Funzione di sbrinamento	L'aria esterna aspirata viene diretta verso il parabrezza e il ricircolo dell'aria si disattiva automaticamente. Per disappannare il parabrezza nel modo più rapido, l'aria deve essere deumidificata a temperature superiori a +3°C (+38°F) circa, e la ventola deve funzionare con la massima efficienza.
	L'aria è diretta verso il torace tramite le bocchette situate sul cruscotto.
	Flusso d'aria verso il vano piedi.
	Flusso d'aria indirizzato verso l'alto.
	Sbrinatori lunotto: funziona unicamente con il motore in marcia e si disattiva automaticamente dopo 10 minuti al massimo.
	Ricircolo dell'aria
	Tasti per il riscaldamento dei sedili
<b>A/C</b>	Premere il pulsante per attivare o disattivare l'impianto di raffreddamento.
<b>A/C MAX</b>	Premere il tasto per disporre del massimo grado di raffreddamento. Il ricircolo d'aria e l'impianto di raffreddamento si attivano automaticamente e il flusso d'aria si regola automaticamente in posizione  .
<b>SYNC</b>	Quando la spia sul tasto <b>SYNC</b> si accende, le regolazioni del posto di guida si applicano al lato del passeggero: premere il tasto o il regolatore della temperatura del lato del passeggero
<b>AUTO</b>	Regolazione automatica della temperatura, della ventola e della ripartizione del flusso d'aria. Premere il tasto: si accende la spia sul tasto <b>AUTO</b> .
<b>SETUP</b>	Premere il tasto di configurazione <b>SETUP</b> : il menu per l'utilizzo del climatizzatore verrà visualizzato nel display del sistema Easy Connect.
Spegnimento	Ruotare il regolatore della ventola in posizione <b>0</b> o premere il tasto <b>OFF</b> .



»  in Introduzione a pag. 178



» pag. 178



## Come funziona il climatizzatore manuale\*?









Fig. 56 Sulla console centrale: comandi manuali del climatizzatore.

Per attivare una funzione bisogna premere il tasto ad essa relativo. Per disattivare la funzione bisogna premere nuovamente il tasto ad essa corrispondente.

Il LED di ciascuno dei comandi si accende per indicare che la funzione relativa al comando è attiva.

<p>①</p> <p>Temperatura</p>	Ruotare il regolatore per regolare la temperatura
<p>②</p> <p>Ventilatore</p>	Livello 0: ventola e aria condizionata manuale disinserite Livello 6: livello massimo del ventilatore.
<p>③</p> <p>Distribuzione dell'aria</p>	Ruotare il regolatore per dirigere il flusso d'aria alla zona desiderata.
 <p>Funzione di sbrinamento</p>	Il flusso d'aria è diretto verso il parabrezza. Il ricircolo dell'aria si disattiva automaticamente, oppure non si attiva. Aumentare la potenza di ventilazione per sbrinare il parabrezza quanto prima. Per deumidificare l'aria l'impianto di raffreddamento si attiva automaticamente.
 	L'aria è diretta verso il torace tramite le bocchette situate sul cruscotto.

## Elementi essenziali

	Flusso d'aria ripartito tra il torace e il vano piedi.
	Flusso d'aria verso il vano piedi.
	Flusso d'aria ripartito tra il parabrezza e il vano piedi.
	Sbrinatori lunotto: funziona unicamente con il motore in marcia e si disattiva automaticamente dopo 10 minuti al massimo.
	Ricircolo dell'aria
	Tasti per il riscaldamento dei sedili
<b>A/C MAX</b>	Massima potenza di raffreddamento. Il ricircolo d'aria e l'impianto di raffreddamento si attivano automaticamente e il flusso d'aria si regola automaticamente in posizione 



»  in Introduzione a pag. 178



» pag. 178



Come funziona l'impianto di riscaldamento e di ventilazione?



Fig. 57 Sulla console centrale: comandi dell'impianto di riscaldamento e di ventilazione.







Per attivare una funzione bisogna premere il tasto ad essa relativo. Per disattivare la funzione bisogna premere nuovamente il tasto ad essa corrispondente.

Il LED di ciascuno dei comandi si accende per indicare che la funzione relativa al comando è attiva.

<p>①</p> <p>Temperatura</p>	<p>Ruotare il regolatore per regolare la temperatura. La temperatura non può essere inferiore a quella dell'aria esterna, poiché tale impianto non può raffreddare né deumidificare l'aria.</p>
<p>②</p> <p>Ventilatore</p>	<p>Livello 0: ventola e impianto di riscaldamento e ventilazione disattivati Livello 6: livello massimo di aerazione</p>
<p>③</p> <p>Distribuzione dell'aria</p>	<p>Ruotare il regolatore per dirigere il flusso d'aria alla zona desiderata.</p>
 <p>Funzione di sbrinamento</p>	<p>Il flusso d'aria è diretto verso il parabrezza.</p>
 	<p>L'aria è diretta verso il torace tramite le bocchette situate sul cruscotto.</p>



## Elementi essenziali

	Flusso d'aria ripartito tra il torace e il vano piedi.
	Flusso d'aria verso il vano piedi.
	Flusso d'aria ripartito tra il parabrezza e il vano piedi.
	Sbrinatori lunotto: funziona unicamente con il motore in marcia e si disattiva automaticamente dopo 10 minuti al massimo
	Ricircolo dell'aria » pag. 181
	Tasti per il riscaldamento dei sedili



»  in Introduzione a pag. 178



» pag. 178

## Controllo dei livelli

### Capacità di riempimento

#### Capacità del serbatoio del carburante

<b>Motori a benzina e diesel</b>	50 l, di cui circa 7 l di riserva <i>Veicoli a trazione integrale:</i> 55 l, di cui circa 8,5 l di riserva
<b>Motore a gas naturale<sup>a)</sup></b>	circa 15 kg

a) La capacità dipende dall'efficacia e dalle caratteristiche dei distributori di gas naturale. La capacità indicata si basa su una pressione di carico minima di 200 bar.

#### Capacità del serbatoio del tergilavafari

<b>Modelli senza impianto lavafari</b>	circa 3 litri
<b>Modelli con impianto lavafari</b>	circa 5 litri

## Carburante

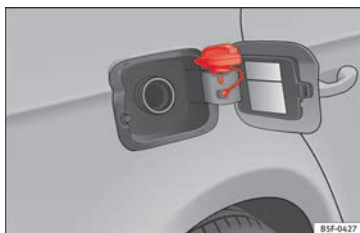

**Fig. 58** Sportellino del serbatoio con all'interno il tappo.

Lo sportellino del serbatoio si blocca e si sblocca mediante il tasto della chiusura centralizzata.

### Aprire il tappo del serbatoio del carburante

- Aprire lo sportellino premendo dal lato sinistro.
- Svitare lo sportellino girando a sinistra.
- Collocarlo nello spazio della cerniera dello sportellino aperto » **fig. 58.**

### Chiudere il tappo del serbatoio del carburante

- Avvitare completamente il tappo girando a destra.
- Chiudere la copertura.



» in Rifornamento a pag. 279



» pag. 279

## Olio

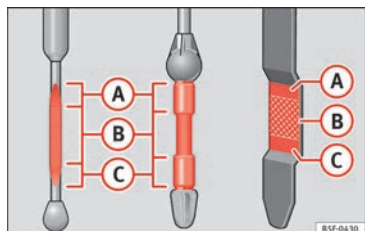

Fig. 59 Asta di misurazione livello olio motore

Il livello dell'olio si misura mediante l'asta situata nel vano motore »» pag. 285.

L'olio deve lasciare la propria traccia tra le zone A e C. Non può mai superare la zona A.

- Zona A: non aggiungere olio.
- Zona B: è possibile aggiungere dell'olio purché il livello permanga in questa zona.



Fig. 60 Vano motore: tappo del bocchettone di rifornimento dell'olio motore.

- Zona C: aggiungere dell'olio fino a raggiungere la zona B.

#### Aggiunta di olio

- Svitare il tappo del bocchettone di rifornimento dell'olio motore.
- Aggiungere l'olio lentamente.
- Al contempo, controllarne il livello per non superarlo.

- Quando il livello raggiunge almeno la zona B, avvitare attentamente il tappo del bocchettone di rifornimento.

#### Additivi per l'olio del motore

Non aggiungere alcun tipo di additivo all'olio del motore. I danni causati da tali additivi non sono coperti dalla garanzia. »»

### Specifiche dell'olio motore

Intervallo manutenzione	Tipo di motore	Specifica
Motori a benzina con Service fisso (in base al tempo o alla percorrenza)	1.4l CNG / 1.4l 110kW senza ACT	VW 502 00
	1.0l / 1.2l / 1.4l 92kW / 1.4l 110kW con ACT / 1.8l / 2.0l	VW 504 00
	1.2l / 1.4l 110kW senza ACT / 1.6l / 1.8l / 2.0l	VW 502 00 <sup>a)</sup>
Motori a benzina con Service variabile (LongLife Service)	1.0l / 1.2l / 1.4l	VW 508 00 / VW 504 00 <sup>b)</sup>
	1,8l/ 2,0l	VW 504 00
Motori diesel con Service fisso e Service variabile <sup>c)</sup>	Con filtro antiparticolato (DPF)	VW 507 00
Motori diesel con Service fisso	Senza filtro antiparticolato (DPF)	VW 505 01 <sup>a)</sup> / VW 506 01 <sup>a)</sup>

a) Se la qualità del carburante disponibile nel Paese **non** soddisfa le norme EN 228 (per i motori benzina) ed EN 590 (per i motori a diesel).

b) L'uso di olio motore non conforme alla specifica VW 508 00 ma conforme alla specifica VW 504 00 inficia in misura minima i valori dei gas di scarico del veicolo.

c) Solo oli raccomandati, altrimenti si possono produrre danni al motore.



» » in Sostituzione dell'olio motore. a pag. 289



» » pag. 287

### Liquido di raffreddamento



**Fig. 61** Vano motore: tappo del serbatoio di compensazione del liquido di raffreddamento.

Il serbatoio del liquido di raffreddamento è situato nel vano motore » »  pag. 285.

A motore freddo, rabboccare il liquido quando il livello si trova al di sotto di **MIN**.



### Specifica del liquido di raffreddamento

Il circuito di raffreddamento del motore è riempito in fabbrica con una miscela di acqua specificatamente trattata e con almeno il 40% di additivo **G13** (TL-VW 774 J) violaceo. Questa miscela garantisce una protezione dal gelo fino a -25°C (-13°F), e protegge anche dalla corrosione le parti in lega leggera del circuito di raffreddamento del motore. Inoltre impedisce la formazione di calcare ed

innalza notevolmente il punto di ebollizione del liquido di raffreddamento.

Per proteggere il circuito di raffreddamento del motore, la percentuale di additivo deve sempre essere come minimo del 40%, anche quando il clima è caldo e non è necessaria la protezione antigelo.

Se, per ragioni climatiche, è necessaria una protezione maggiore, è possibile incrementare la percentuale di additivo, ma solo fino al 60%; in caso contrario, si verificherebbe un calo della protezione antigelo e un conseguente peggioramento del raffreddamento.

Quando si rabbocca il liquido di raffreddamento, utilizzare una miscela di **acqua distillata** e almeno 40% di additivo G13 o G12 plus-plus (TL-VW 774 G) (entrambi violacei) per ottenere una protezione ottimale contro la corrosione »  **in Rabboccare il liquido di raffreddamento a pag. 291**. La miscela di G13 con i liquidi di raffreddamento del motore G12 plus (TL-VW 774 F), G12 (colore rosso) o G11 (colore blu-verde) peggiora considerevolmente la protezione contro la corrosione e, perciò, va evitata »  **in Rabboccare il liquido di raffreddamento a pag. 291**.



»  **in Rabboccare il liquido di raffreddamento a pag. 290**



» pag. 290

## Liquido dei freni



**Fig. 62** Vano motore: tappo del serbatoio del liquido dei freni.

Il serbatoio del liquido dei freni è situato nel vano motore »  **pag. 285**.

Il livello deve essere compreso tra le tacche **MIN** e **MAX**. Se raggiunge un livello inferiore a **MIN**, recarsi presso un Service Center.



»  **in Rabboccare il liquido dei freni a pag. 291**



» pag. 291

## Tergicristalli



**Fig. 63** Nel vano motore: tappo del serbatoio del tergicristalli.

Il serbatoio del liquido dei tergicristalli è situato nel vano motore »  **pag. 285**.

Per riempire il serbatoio, utilizzare una miscela di acqua e di un prodotto tergicristalli raccomandato da SEAT.

In caso di temperature fredde, aggiungere del liquido antigelo.



»  **in Controllare e rabboccare il livello del serbatoio dei tergicristalli a pag. 292**



» pag. 291

## Batteria

La batteria si trova nel vano motore

»  pag. 285. Non richiede manutenzione. Il suo stato viene controllato nell'ambito degli intervalli di manutenzione.



»  in Misure di sicurezza per lavori alla batteria a pag. 293



» pag. 292

## In casi di emergenza

### Fusibili

#### Posizione dei fusibili

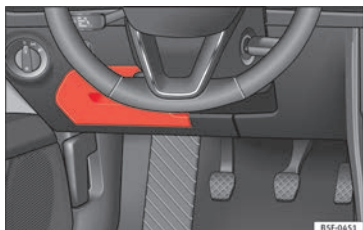

**Fig. 64** Sul cruscotto, lato del conducente: coperchio della scatola dei fusibili.

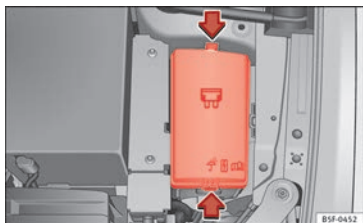

**Fig. 65** Nel vano motore: coperchio della scatola dei fusibili.

#### Al di sotto del cruscotto

La scatola dei fusibili è situata dietro il cassetto portaoggetti » **fig. 64**.

#### Nel vano motore:

Premere le linguette di blocco per sbloccare il coperchio della scatola dei fusibili » **fig. 65**.

#### Differenziazione cromatica dei fusibili situati sotto la plancia

Colore	Amperaggio
Nero	1
Lilla	3
Marrone chiaro	5
Marrone	7,5
rosso	10
Azzurro	15
Giallo	20
Bianco o trasparente	25
Verde	30
Arancione	40



» in Introduzione al tema a pag. 101



» pag. 101

#### Sostituzione di un fusibile bruciato

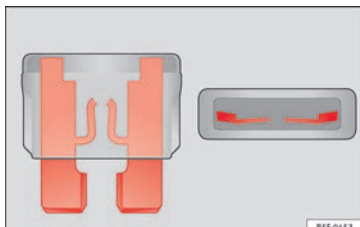

**Fig. 66** Immagine di un fusibile bruciato.

#### Operazioni preliminari

- Spegner il quadro, le luci e tutti i dispositivi elettrici.
- Aprire la scatola dei fusibili corrispondente » pag. 102.

#### Riconoscimento di un fusibile bruciato

I fusibili bruciati si riconoscono dal fatto che la striscia metallica è fusa » **fig. 66**.

- Mediante una lanterna, illuminare il fusibile per verificare se è bruciato.

#### Sostituzione di un fusibile

- Estrarre il fusibile.
- Sostituire il fusibile bruciato con un nuovo fusibile avente amperaggio *identico* (stesso »

colore e stessa incisione) e dimensioni *identiche*.

- Ricollocare la copertura o chiudere il coperchio della scatola dei fusibili.

## Lampadine

### Lampadine ad incandescenza (12 V)

#### Lampadina utilizzata per ciascuna funzione.

Faro principale alogeno	Tipo
Luce diurna/luce di posizione	P21W SLL
Anabbaglianti	H7 LL
Abbaglianti	H7 LL
Indicatore di direzione	PY21W LL

Faro principale full-Led	Tipo
Non è possibile sostituire nessuna lampada. Tutte le funzioni sono a LED	

Faro fendinebbia	Tipo
Fari fendinebbia / cornering*	H8

Luci posteriori	Tipo
Luce di arresto/coda	P21W LL
Luci di posizione	2x W5W LL

Luci posteriori	Tipo
Indicatore di direzione	PY21W LL
Luce retronebbia	H21W
Luci retromarcia	P21W LL

Luci posteriori con LED	Tipo
Luci retromarcia	W16W
Le restanti funzioni sono a LED.	



» pag. 104

## Procedura in caso di foratura

### Preparazione

- Arrestare il veicolo su una superficie orizzontale e in un luogo sicuro, il più lontano possibile dal traffico.
- Tirare il freno a mano.
- accendere il lampeggio di emergenza;
- *Cambio manuale*: inserire la 1<sup>a</sup> marcia.
- *Cambio automatico*: posizionare la leva selettoria in posizione **P**.
- Staccare l'eventuale rimorchio dal veicolo.

- Disporre gli attrezzi di bordo  
» pag. 95 e la ruota di scorta\*  
» pag. 302.

- Rispettare le norme vigenti in ciascun Paese (giubbino catarifrangente, triangolo di segnalazione, ecc.).

- Far scendere tutti i passeggeri dal veicolo e mantenerli lontani dalla zona di pericolo (ad es. dietro il guard rail).

### ATTENZIONE

- **Tenere presente i passi sopra indicati e proteggere se stessi e gli altri utenti della strada.**
- **Se si sostituisce la ruota in una strada in pendenza, bloccare la ruota dal lato opposto con una pietra per evitare che il veicolo si muova.**



## Riparare un pneumatico con il kit per la riparazione degli pneumatici

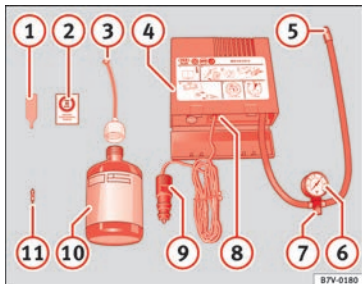

Fig. 67 Rappresentazione standard: contenuto del kit per la riparazione degli pneumatici.

Il kit per la riparazione degli pneumatici si trova sotto la copertura del piano di carico.

### Sigillare lo pneumatico

- Svitare il cappuccio e l'elemento di tenuta della valvola del pneumatico. Utilizzare l'apparato » fig. 67 ① per estrarre l'elemento di tenuta. Collocarlo su una superficie pulita.
- Agitare vigorosamente la bomboletta del sigillante per pneumatici » fig. 67 ⑩.
- Avvitare il tubo di gonfiaggio » fig. 67 ③ alla bomboletta del sigillante. La piombatura della bomboletta si rompe automaticamente.

- Rimuovere il tappo del tubo di riempimento » fig. 67 ③ e avvitare l'estremità aperta dal tubo alla valvola dello pneumatico.
- Tenendo la bomboletta capovolta, scaricare l'intero contenuto nello pneumatico.
- Rimuovere la bomboletta dalla valvola.
- Ricollocare l'elemento di tenuta con l'apparato » fig. 67 ① nella valvola del pneumatico.

### Gonfiare lo pneumatico

- Avvitare il tubo di gonfiaggio del pneumatico del compressore » fig. 67 ⑤ nella valvola del pneumatico.
- Verificare che la vite di sfogo dell'aria sia chiusa » fig. 67 ⑦.
- Avviare il motore e lasciarlo acceso.
- Collegare il connettore » fig. 67 ⑨ a una presa elettrica a 12 V del veicolo » pag. 163.
- Collegare il compressore ad aria con l'interruttore ON/OFF » fig. 67 ⑧.
- Mantenere il compressore ad aria attivo fino ad arrivare alla pressione di 2,0-2,5 bar (29-36 psi/200-250 kPa). **8 minuti al massimo.**
- Scollegare il compressore.
- Se non viene raggiunta la pressione indicata, svitare il tubo di gonfiaggio del pneumatico dalla valvola.

- Muova il veicolo di 10 m affinché il sigillante si distribuisca all'interno del pneumatico.
- Riavvitare il tubo di gonfiaggio del pneumatico del compressore nella valvola.
- Ripetere il processo di gonfiaggio.
- Se neanche in questo modo viene raggiunta la pressione, lo pneumatico è molto deteriorato. Fermarsi e chiedere aiuto a personale specializzato.
- Scollegare il compressore. Svitare il tubo gonfiapneumatici dalla valvola del pneumatico.
- Quando la pressione di gonfiaggio raggiunge i 2,0-2,5 bar, proseguire la marcia senza superare gli 80 km/h (50 mph).
- Dopo 10 minuti, controllare nuovamente la pressione » pag. 97.



» ⚠ in Kit per la riparazione degli pneumatici TMS (Tyre Mobility System)\* a pag. 95



» pag. 95

## Sostituzione di una ruota

### Attrezzi di bordo

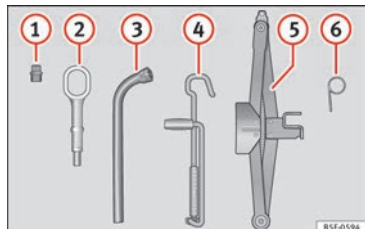

Fig. 68 Nel bagagliaio, sotto la copertura del piano di carico: attrezzi di bordo.

- 1 Adattatore per la sicura dei bulloni della ruota\*
- 2 Occhiello di traino
- 3 Chiave per le ruote\*
- 4 Manovella del cric
- 5 Cric elevatore\*
- 6 Gancio estrattore per copricerchi\*/morsetto per i cappucci delle viti della ruota.



» » in Preparazione a pag. 62



» » pag. 95

### Copricerchi integrali\*

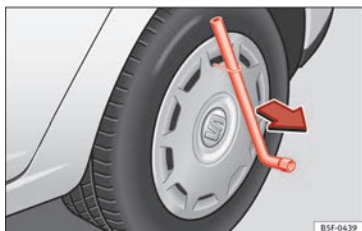

Fig. 69 Togliere il copricerchio.

Per poter allentare le viti della ruota, togliere i copricerchi integrali.

### Smontaggio

- Togliere il copricerchio con il gancio in metallo » » fig. 69.
- Agganciare quest'ultimo a una delle scanalature del copricerchio.

### Montaggio

- Collocare il copricerchio sul cerchio facendo pressione.
- Esercitare pressione sul punto in cui si trova lo sgancio della valvola.
- Incastrare la parte restante del copricerchio.

### Cappucci delle viti della ruota\*

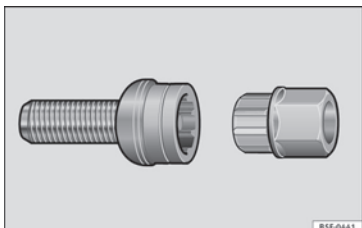

Fig. 70 Ruota: viti della ruota con tappi.

### Estrazione

- Incastrare la pinza di plastica (attrezzo di bordo) sul tappo fino a che non scatta » » fig. 70.
- Estrarre il tappo con la pinza di plastica.

### Viti antifurto della ruota



**Fig. 71** Vite antifurto con cappuccio ed adattatore.

- Estrarre il copricerchio\* oppure il cappuccio\*.
- Inserire l'adattatore speciale (attrezzi di bordo) nella vite antifurto fino al fermo.
- Inserire la chiave della ruota (attrezzo di bordo) nell'adattatore fino al fermo.
- Togliere il bullone della ruota » pag. 65.

#### Avvertenza

Si raccomanda di annotare il codice e di conservarlo in un luogo sicuro e comunque non a bordo del veicolo. Se necessario è possibile ottenere un adattatore di ricambio dal Centro Service SEAT indicando il numero di codice.

### Allentare le viti delle ruote



**Fig. 72** Ruota: allentare le viti della ruota.

- Inserire la chiave della ruota (attrezzi di bordo) nella vite fino al fermo. Per allentare e serrare i bulloni antifurto delle ruote è necessario l'adattatore corrispondente » pag. 65.
- Ruotare le viti di circa un giro verso sinistra » fig. 72 (freccia). Per applicare la coppia necessaria, tenere la chiave della ruota dall'estremità. Se un bullone non si allenta, premere con cautela con il piede sull'estremità della chiave della ruota. Per non perdere l'equilibrio è opportuno appoggiarsi al veicolo.

#### ATTENZIONE

Allentare leggermente le viti della ruota (una volta) prima di sollevare il veicolo con il cric\*. In caso contrario potrebbe verificarsi un incidente.

### Sollevare il veicolo

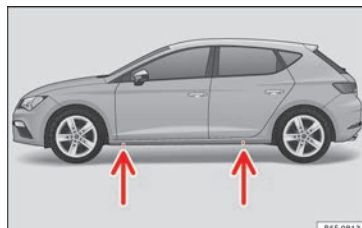

**Fig. 73** Traversa: segni.

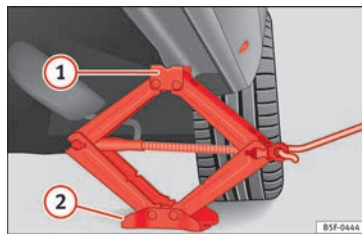

**Fig. 74** Longherone: posizionamento del cric del veicolo.

- Appoggiare il cric\* (attrezzo di bordo) su un piano orizzontale. Se necessario, servirsi come base di appoggio di un oggetto piatto e resistente. Se il terreno è liscio (per esempio se è piastrellato), si deve mettere sotto il »

piede di appoggio del cric una base anti-sdrucciolo (ad esempio un tappetino di gomma o altro) » » » **▲**.

- Individuare nel longherone il punto di appoggio del cric (zona avvallata) più vicino alla ruota da sostituire » » » **fig. 73**.
- Ruotare il cric\*, posto sotto il punto di appoggio del longherone, e sollevarlo finché la linguetta **1** » » » **fig. 74** non avrà raggiunto l'alloggiamento previsto.
- Allineare il cric\* in modo tale che la linguetta **1** "si agganci" nell'apposito alloggiamento del longherone e la piastra di base mobile **2** resti appoggiata al suolo. La piastra di base **2** deve cadere sul lato verticale rispetto al punto di appoggio **1**.
- Continuare a girare il cric\* fino a che la ruota non si stacca da terra.

### **▲** ATTENZIONE

- **Assicurarsi che il cric\* sia stabile. Se la superficie è scivolosa o molle, il cric\* potrebbe scivolare o sprofondare con conseguente rischio di lesioni.**
- **Sollevare il veicolo solo con il cric\* fornito di fabbrica. Altri veicoli potrebbero scivolare, con conseguente rischio di lesioni.**
- **Posizionare il cric\* solo nei punti di appoggio appositi nel longherone ed allinearli. In caso contrario, il cric\* potrebbe scivolare non avendo abbastanza presa sul veicolo: rischio di lesioni!**

- **Il veicolo potrebbe alzarsi o abbassarsi automaticamente in seguito a cambiamenti di temperatura o di carico.**

### **ⓘ** ATTENZIONE

**Il veicolo non deve sollevarsi dalla traversa. Posizionare il cric\* solo negli appositi punti di appoggio del longherone. In caso contrario, il veicolo ne risulterà danneggiato.**

## Smontaggio e montaggio delle ruote

Dopo aver allentato le viti ed aver sollevato il veicolo con il cric, sostituire la ruota.

### Smontaggio della ruota

- Svitare le viti con l'apposita chiave e successivamente appoggiarle su di una superficie pulita.
- Togliere la ruota.

### Montaggio della ruota

Quando si monta lo pneumatico con senso di rotazione obbligatorio, rispettare le indicazioni fornite a » » » **pag. 66**.

- Posizionare la ruota.
- Avvitare le viti e stringerle un po' con la chiave.
- Far scendere il veicolo con il cric\* con cautela.

- Serrare a croce i bulloni della ruota servendosi dell'apposita chiave.

Le viti delle ruote devono trovarsi pulite per potersi avvitare facilmente. Controllare lo stato delle superfici di contatto tra ruota e mozzo. Eventuali impurità su queste superfici devono essere rimosse prima di montare la ruota.

## Pneumatici con senso di rotazione obbligatorio

Questi pneumatici sono riconoscibili dalle frecce sul loro fianco che ne indicano il senso di rotolamento. È imprescindibile rispettare il senso di rotazione prescritto in fase di montaggio delle ruote, al fine di garantire le proprietà ottimali di questo tipo di pneumatici in termini di aderenza, rumori, usura e aquaplaning.

Se, in via eccezionale, occorre montare la ruota di scorta\* nel senso contrario a quello di rotazione, guidare con prudenza, poiché, in queste condizioni, lo pneumatico non possiede proprietà di marcia ottimali. Ciò è molto importante in caso di suolo bagnato.

Per ripristinare gli pneumatici con battistrada asimmetrico, sostituire quello forato il prima possibile e rimettere il più presto possibile tutte le gomme nel giusto senso di scorrimento.

## Lavori successivi

- **Cerchi in lega:** ricollocare i cappucci delle viti delle ruote.
- **Cerchi in acciaio:** ricollocare il coprimozzo della ruota » pag. 64.
- Riporre al proprio posto i vari attrezzi usati per la riparazione.
- Se la ruota sostituita non entra nel vano della ruota di scorta, riporla in modo sicuro nel bagagliaio » pag. 164.
- Controllare la pressione di gonfiaggio della ruota montata appena possibile.
- Nei veicoli con indicatore di pressione degli pneumatici, modificare la pressione e memorizzarla nella radio/Sistema Easy Connect\* » pag. 299.
- Servendosi di una chiave dinamometrica, controllare appena possibile che la coppia di serraggio delle viti della ruota sia pari a 120 Nm. Fino ad allora, guidare con prudenza.
- Far sostituire al più presto possibile la ruota danneggiata.

## Catene da neve

### Utilizzo

Le catene da neve sono destinate unicamente alle ruote *anteriori*.

Dopo aver percorso alcuni metri, controllare ed eventualmente correggerne la posizione, seguendo le istruzioni di montaggio del fabbricante. La velocità massima con catene montate è di 50 km/h (30 mph).

Se esiste il pericolo di restare bloccati pur avendo montato le catene da neve, è consigliabile disattivare la regolazione antislittamento delle ruote motrici (ASR) nell'ESC » pag. 194, Attivare/disattivare l'ESC e l'ASR.

In ambiente invernale le catene da neve migliorano non soltanto la *trazione*, ma anche il comportamento in *frenata*.

L'impiego di catene da neve è consentito per motivi tecnici solo con determinate combinazioni cerchi / pneumatici.

195/65 R15	Catene con anelli di massimo 15 mm
205/55 R16	Catene con anelli di massimo 15 mm
225/45 R17	Catene con anelli di massimo 9 mm
225/40 R18	Catene con anelli di massimo 9 mm

Prima di montare le catene da neve, si devono rimuovere eventuali copricerchi e altri elementi decorativi.

Su tratti senza neve, smontare le catene. Le proprietà di marcia peggiorano e gli pneumatici si danneggiano rapidamente in maniera potenzialmente irreparabile.

## Traino di emergenza del veicolo

### Traino del veicolo



Fig. 75 Paraurti anteriore destro: occhio di traino avvitato.



Fig. 76 Paraurti posteriore destro: occhio di traino avvitato.

### Anelli per traino

Fissare l'asta o il cavo agli occhielli. »

Gli anelli per traino si trovano sotto la copertura del piano di carico del bagagliaio insieme agli attrezzi del veicolo »  pag. 95.

Avvitare l'occhiello nella filettatura » **fig. 75** o » **fig. 76** e serrarlo con la chiave per le ruote.

### Cavo o asta di traino

L'asta di traino offre maggiore sicurezza e minore rischio di danni.

Il cavo di traino è consigliabile nel caso in cui non si possieda un'asta. Dev'essere elastico onde evitare danni al veicolo.

### Indicazioni per chi traina

- Cominciare a trainare solo dopo aver fatto tendere la fune.
- Utilizzare la frizione con estrema precauzione quando si mette in marcia il veicolo (con cambio manuale), oppure accelerare delicatamente (con cambio automatico).

### Modalità di guida

Il traino di un veicolo, soprattutto con la *cavo* di traino, richiede una certa pratica. Entrambi i conducenti dovrebbero conoscere bene le difficoltà che comporta trainare un veicolo. Chi non dispone della necessaria pratica dovrebbe astenersene.

Durante la guida, avere sempre cura di non creare delle trazioni o delle scosse troppo

violente. In manovre di traino su strade disestate sussiste sempre il pericolo che gli elementi di fissaggio vengano sottoposti a sollecitazioni eccessivamente forti.

Accendere il quadro affinché funzionino gli indicatori di direzione, i tergicristalli e i lavacristalli. Assicurarsi che il volante sia sbloccato e possa essere mosso.

Se il veicolo è dotato di cambio manuale, portare la leva in posizione di folle. Se è dotata di cambio automatico, portare la leva su **N**.

Per frenare, schiacciare il freno energicamente. A motore fermo, il servofreno non funziona.

Il servosterzo funziona solo con il quadro acceso e il veicolo in marcia, a condizione che la batteria sia sufficientemente carica. In caso contrario, sarà necessario esercitare più forza.

Aver cura che la fune sia sempre ben tesa.



»  in Informazioni generali a pag. 99



» pag. 98

### Avviamento a traino

Se il motore non si avvia, provare prima ad avviarlo tramite la batteria di un altro veicolo » **pag. 68**. Avviare il motore mediante traino solo se la carica della batteria non funziona. Il suddetto avviamento si ottiene sfruttando il movimento delle ruote.

Si raccomanda di trainare le vetture con **motore a benzina** solo per un tratto *breve*, altrimenti potrebbe penetrare del carburante incombusto nel catalizzatore.

- A veicolo fermo ingranare la 2<sup>a</sup> o la 3<sup>a</sup> marcia.
- Premere il pedale della frizione.
- Accendere il quadro.
- Quando entrambi i veicoli cominciano a muoversi, lasciare il pedale della frizione.
- Dopo aver avviato il motore, premere il pedale della frizione e togliere la marcia.

### Avviamento di emergenza

#### Cavi per l'avviamento d'emergenza

I cavi per l'avviamento di emergenza devono avere una sezione sufficientemente grande.

Se il motore non si mette in moto perché la batteria è scarica, si può utilizzare la batteria di un altro veicolo.

Per l'avviamento di emergenza occorrono dei **cavi conformi alla norma DIN 72553** (vedi indicazioni del produttore). La loro sezione deve essere di almeno 25 mm<sup>2</sup> nel caso di motore a benzina e di almeno 35 mm<sup>2</sup> per il motore diesel.

### Avvertenza

- Tra i veicoli non deve esserci alcun contatto perché si potrebbe avere un passaggio di corrente già al momento del collegamento dei poli positivi.
- La batteria scarica deve essere collegata correttamente alla rete di bordo.

### Avviamento d'emergenza: descrizione

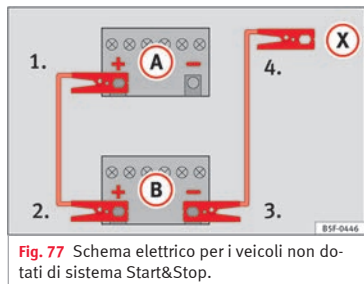

**Fig. 77** Schema elettrico per i veicoli non dotati di sistema Start&Stop.

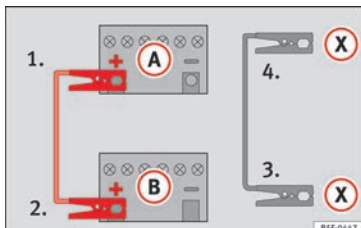

**Fig. 78** Schema elettrico per i veicoli dotati di sistema Start&Stop.

### Presenza di collegamento dei cavi per l'avviamento di emergenza

1. Spegner l'accensione di entrambi i veicoli » .
2. Collegare un'estremità del cavo di emergenza rosso al polo positivo (+) del veicolo con la batteria scarica (A) » **fig. 77**.
3. Collegare l'altra estremità del cavo di emergenza rosso al polo positivo (+) della batteria che fornisce la corrente (B).
4. *Nei veicoli senza sistema Start/Stop:* collegare un'estremità del cavo nero di emergenza al polo negativo (-) del veicolo che eroga la corrente (B) » **fig. 77**.

– *Nei veicoli con sistema Start/Stop:* collegare un'estremità del cavo nero di emergenza (X) a un terminale di massa idoneo, a un elemento metallico massiccio avvitato al

monoblocco del motore o al monoblocco stesso » **fig. 78**.

5. Collegare l'altra estremità del cavo nero (X), al monoblocco del motore del veicolo con la batteria scarica oppure ad un elemento metallico massiccio annesso al monoblocco e comunque non nelle immediate vicinanze della batteria (A).
6. Disporre i cavi in modo che non possano rimanere impigliati nei componenti rotanti che si trovano all'interno del vano motore.

### Avviamento

7. Avviare il motore del veicolo che eroga la corrente e lasciarlo al minimo.
8. Accendere poi il motore del veicolo che riceve la corrente e attendere 2 o 3 minuti, finché il motore non inizia a girare.

### Scollegamento dei cavi di emergenza

9. Se gli anabbaglianti sono accesi, prima di scollegare i cavi di emergenza è necessario spegnerli.
10. Sul veicolo il cui motore è stato avviato con i cavi di emergenza si devono accendere il ventilatore del riscaldamento e lo sbrinatori del lunotto, affinché in fase di stacco dei cavi si possano prevenire eventuali picchi di tensione.



11. Lasciare il motore acceso e staccare i cavi nell'ordine inverso rispetto a quello descritto in precedenza.

Quando si collegano le pinze ai poli, assicurarsi che il contatto metallico sia sufficiente.

Se dopo 10 secondi il motore non si avvia, attendere circa 1 minuto e ripetere l'operazione.

### ⚠ ATTENZIONE

- Osservare attentamente le avvertenze quando si effettuano lavori nel vano motore »» » pag. 285.
- La batteria che fornisce corrente deve avere la stessa tensione (12 V) e all'incirca la stessa capacità (si veda scritta sulla batteria) di quella scarica: Pericolo di esplosione!
- Non eseguire mai un avviamento se il liquido contenuto nella batteria è congelato: pericolo di esplosione! Una batteria scongelata è altrettanto pericolosa perché potrebbe causare lesioni dalla fuoriuscita dell'acido. Se una batteria si è congelata va sostituita.
- Non avvicinare alcuna fonte di calore alla batteria (ad es. luce non schermata o sigarette accese). Pericolo di esplosione!
- Attenersi alle istruzioni per l'uso fornite dal produttore dei cavi di avviamento di emergenza.
- Non collegare il cavo negativo direttamente al polo negativo della batteria scarica, perché le scintille che si possono creare potrebbero

**incendiare il gas esplosivo che fuoriesce dalla batteria: pericolo di esplosione!**

- Non allacciare il cavo negativo a parti del circuito del carburante o ai tubi dell'impianto dei freni dell'altro veicolo.
- Non toccare le parti non isolate delle pinze. Inoltre il cavo collegato al polo positivo della batteria non deve entrare in contatto con parti del veicolo che conducono corrente perché potrebbe verificarsi un cortocircuito.
- Disporre i cavi in modo che non possano rimanere impigliati nei componenti rotanti che si trovano all'interno del vano motore.
- Non chinarsi sulle batterie. Pericolo di ustioni!

### ⓘ Avvertenza

Fra i due veicoli non deve esserci alcun contatto perché potrebbe avere luogo un passaggio di corrente in fase di collegamento dei poli positivi.

## Sostituzione delle spazzole

### Posizione di manutenzione dei tergicristalli

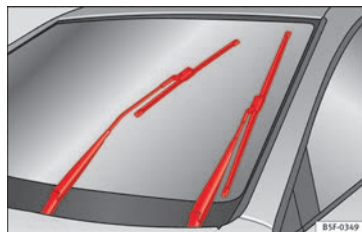

**Fig. 79** Tergicristalli in posizione di manutenzione.

Quando i tergicristalli sono in posizione di manutenzione, è possibile sollevare i bracci dei tergicristalli »» **fig. 79**.

- Chiudere il cofano del vano motore »» » pag. 285.
- Accendere e spegnere il quadro.
- Premere brevemente la leva dell'impianto tergicristalli verso il basso ④ »» pag. 30.

Prima di mettersi in marcia è necessario abbassare nuovamente i bracci portaspazzole. Quando si aziona la leva dell'impianto tergicristalli, i bracci portaspazzole ritornano alla posizione iniziale.





» pag. 98

## Sostituzione delle spazzole del tergicristalli e del tergilunotto

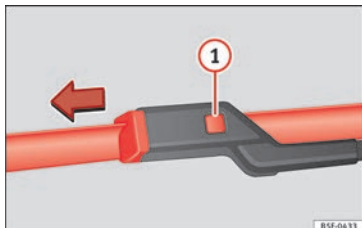

Fig. 80 Sostituzione delle spazzole dei tergicristalli.

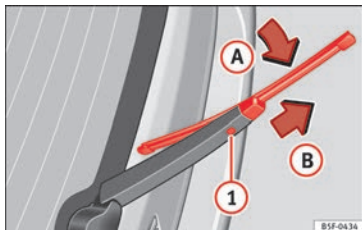

Fig. 81 Sostituzione della spazzola del lunotto posteriore.

## Sollevare e abbassare i bracci del tergicristalli

- Portare i tergicristalli in posizione di manutenzione » pag. 70.
- Afferrare i bracci del tergicristalli **unicamente** dal punto di fissaggio della spazzola.

## Pulizia delle spazzole dei tergicristalli

- Sollevare i bracci portaspazzole.
- Eliminare con cura la polvere e lo sporco dalle spazzole dei tergicristalli usando un panno morbido.
- Se sono molto sporche, utilizzare con cura una spugna o un panno » **!** in **Sostituzione delle spazzole dei tergicristalli e del tergilunotto a pag. 98.**

## Sostituzione delle spazzole dei tergicristalli del parabrezza

- Alzare i bracci portaspazzole.
- Mantenere premuto il tasto di sblocco » **fig. 80** **1** tirando leggermente la spazzola nel senso della freccia.
- Inserire nel braccio portaspazzola una nuova spazzola **della stessa lunghezza e dello stesso tipo** e incastrarla.
- Appoggiare nuovamente i bracci portaspazzole sul parabrezza.

## Sostituzione della spazzola tergicristalli del lunotto

- Sollevare il braccio portaspazzola.
- Ruotare leggermente la spazzola » **fig. 81** (freccia **A**).
- Tenere premuto il tasto di sblocco **1** e tirare delicatamente la spazzola nella direzione indicata dalla freccia **B**.
- Inserire nel braccio tergilunotto una nuova spazzola **della stessa lunghezza e dello stesso tipo**, in direzione opposta a quella indicata dalla freccia **B** fino all'incastro del tasto **1**.
- Appoggiare nuovamente il braccio portaspazzola sul lunotto.

» **!** in Sostituzione delle spazzole dei tergicristalli e del tergilunotto a pag. 98

» pag. 98

## Sicurezza

### Guida sicura

**La sicurezza è sempre la cosa più importante!**

#### ATTENZIONE

• Il presente capitolo contiene informazioni importanti sull'uso del veicolo, sia per il conducente che per i passeggeri. Ulteriori informazioni importanti per la sicurezza del conducente e dei passeggeri si trovano negli altri capitoli del libro di bordo.

• Tutta la documentazione di bordo deve sempre trovarsi all'interno del veicolo. Ciò vale soprattutto nell'eventualità che il veicolo venga ceduto temporaneamente o venduto.

### Consigli per la guida

#### Prima di partire

Per la propria sicurezza e quella dei passeggeri, prima di partire si consiglia di osservare quanto segue:

- Accertarsi che le luci e gli indicatori di direzione siano perfettamente funzionanti.
- Controllare la pressione di gonfiaggio degli pneumatici.

- Accertarsi che tutti i cristalli garantiscano una buona visibilità.
- Fissare bene i bagagli » pag. 164.
- Accertarsi che non ci siano oggetti a impedire i movimenti nella zona dei pedali.
- Regolare gli specchietti retrovisori, il sedile di guida e il relativo poggiatesta in base alla propria statura.
- Accertarsi che i passeggeri dei sedili posteriori abbiano i poggiatesta in posizione di utilizzo » pag. 77.
- Invitare i passeggeri a regolare i propri poggiatesta in base alla rispettiva statura.
- Proteggere i bambini usando per loro seggiolini adeguati e allacciandoli con le cinture di sicurezza » pag. 91.
- Assumere una corretta posizione a sedere. Ricordare anche ai passeggeri di tenere una posizione corretta sui sedili » pag. 73.
- Indossare sempre e correttamente la cintura di sicurezza. Ricordare ai passeggeri di indossare correttamente le cinture » pag. 78.

#### Fattori che influenzano la sicurezza

Il conducente del veicolo è responsabile della propria sicurezza e di quella dei passeggeri.

Chi, alla guida di un veicolo, non rispetta le norme di sicurezza, mette a repentaglio anche l'incolumità degli altri automobilisti » , per questo motivo:

- rimanere sempre concentrati sulla guida, senza farsi distrarre dai passeggeri o dal telefono.
- Non guidare mai quando il proprio normale equilibrio psicofisico è alterato (se per esempio si è sotto l'effetto di farmaci, alcool o droghe).
- Rispettare le regole del codice stradale e i limiti di velocità.
- Adeguare la velocità alle condizioni del fondo stradale, al traffico e alle condizioni meteorologiche.
- Fare delle pause ad intervalli di tempo regolari, almeno ogni due ore, durante i viaggi lunghi.
- Evitare, se possibile, di guidare quando si è molto stanchi o agitati.

#### ATTENZIONE

**Un'eventuale riduzione del livello di sicurezza comporta un maggior rischio di incidenti e di lesioni.**

## Dotazioni di sicurezza

Non mettere mai in gioco la propria sicurezza e quella degli altri passeggeri. In caso di incidente le dotazioni di sicurezza contribuiscono a ridurre considerevolmente i rischi di lesioni alle persone. Ecco, nell'elenco che segue, alcune delle principali dotazioni di sicurezza SEAT di cui dispone il veicolo:

- cinture di sicurezza a tre punti,
- limitatori di forza delle cinture per i sedili anteriori e per quelli posteriori laterali,
- pretensionatori per i sedili anteriori,
- airbag frontali,
- airbag per le ginocchia,
- airbag laterali negli schienali dei sedili anteriori,
- airbag laterali negli schienali dei sedili posteriori\*,
- airbag per la testa,
- punti di ancoraggio "ISOFIX" per i seggiolini laterali per bambini omologati per il sistema "ISOFIX",
- poggiatesta anteriori regolabili in altezza,
- poggiatesta posteriori con posizione di utilizzo e non utilizzo,
- piantone dello sterzo regolabile.

Queste dotazioni di sicurezza offrono, in caso di incidente, la massima protezione alle persone che si trovano all'interno del veicolo. Ta-

li dotazioni diventano inutili se non si usano nel modo corretto o se si sta seduti in una posizione sbagliata.

**La sicurezza è importante per tutti.**

## Posizione a sedere corretta dei passeggeri del veicolo

### Corretta posizione a sedere del conducente

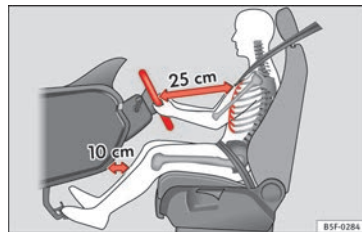

**Fig. 82** La distanza corretta tra il conducente e il volante

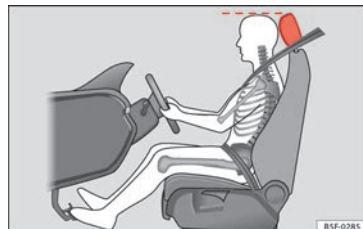

**Fig. 83** Corretto posizionamento del poggiatesta del conducente.

Per una maggiore sicurezza e per ridurre gli effetti di un eventuale incidente, consigliamo al conducente di attenersi alle seguenti indicazioni:

- Regolare la posizione del volante in modo tale che la distanza tra il volante stesso e il torace sia di almeno 25 cm » **fig. 82.**
- Posizionare il sedile del conducente in modo che si riescano a premere fino in fondo i pedali del freno, della frizione e dell'acceleratore senza distendere completamente le gambe » **△.**
- Accertarsi di riuscire ad arrivare con le mani al punto più alto del volante.
- Regolare il poggiatesta portando il suo bordo superiore alla stessa altezza della parte superiore della testa » **fig. 83.**

- Mantenere lo schienale in posizione leggermente inclinata, appoggiandovi la schiena con tutta la sua superficie.
- Indossare correttamente la cintura di sicurezza » pag. 78.
- Tenere entrambi i piedi nel vano piedi, in modo da poter avere il controllo del veicolo in qualsiasi momento.

Regolazione del sedile del conducente  
» pag. 156.

### ATTENZIONE

- Un sedile di guida posizionato male può costituire un grave rischio per l'incolumità di chi è al volante.
- Posizionare il sedile di guida in modo tale che tra lo sterzo del conducente e il centro del volante ci sia una distanza di almeno 25 cm » fig. 82. Se si sta seduti a meno di 25 centimetri di distanza non si può essere protetti con adeguata efficacia dal sistema degli airbag.
- Se per ragioni legate ad una particolare costituzione fisica non si riesce a tenere una distanza di almeno 25 cm dal volante, occorre rivolgersi ad un'officina specializzata, dove potrà essere valutata l'opportunità di apporre delle modifiche al veicolo.
- Mentre si guida entrambe le mani vanno tenute sulla parte esterna del volante (posizione "nove e un quarto"). In questo modo ci so-

no meno rischi di riportare lesioni in caso di apertura dell'airbag del conducente.

- Non tenere mai il volante in posizione "ore dodici", né afferrarlo in altro modo non corretto (per esempio al centro). In tali casi, infatti, in caso di apertura dell'airbag del conducente si potrebbero subire lesioni alle braccia, alle mani e alla testa.
- Per ridurre il rischio di subire lesioni in caso di manovre brusche o di incidenti, si deve evitare di tenere eccessivamente inclinato all'indietro lo schienale del sedile. Affinché il sistema degli airbag e le cinture di sicurezza possano adempiere nel modo più efficace alla loro funzione protettiva, è necessario che lo schienale del sedile sia tenuto in posizione eretta e che il conducente indossi correttamente la cintura.
- Posizionare correttamente il poggiatesta in modo che garantisca la massima protezione.

### Regolazione della posizione del volante

Leggere attentamente le informazioni integrative »  pag. 20.

### ATTENZIONE

- Per non compromettere la sicurezza di guida, regolare la posizione del volante soltanto a veicolo fermo!

- Spingere la leva con fermezza verso l'alto in modo che la posizione del volante non si modifichi accidentalmente durante la guida: pericolo di incidente!
- Assicurarsi di poter raggiungere e afferrare agevolmente la parte superiore del volante: pericolo di incidente!
- Orientando il volante più verso il proprio volto, si riduce l'effetto protettivo dell'airbag del conducente in caso di incidente. Accertarsi quindi che il volante sia preferibilmente rivolto verso il torace.

### Corretta posizione a sedere del passeggero

Per una maggior sicurezza e per ridurre gli effetti negativi di un eventuale incidente, consigliamo al passeggero sul sedile anteriore di seguire le seguenti indicazioni:

- Far arretrare il più possibile il sedile del passeggero » .
- Mantenere lo schienale in posizione leggermente inclinata, appoggiandovi la schiena con tutta la sua superficie.
- Regolare il poggiatesta portando il suo bordo superiore alla stessa altezza della parte superiore della testa » pag. 76.
- Tenere entrambi i piedi nel vano piedi anti-stante il sedile.

– Indossare correttamente la cintura di sicurezza » pag. 78.

In **casì eccezionali** » pag. 89 è possibile disattivare l'airbag del passeggero anteriore.

Regolazione del sedile del passeggero » pag. 156.

#### ⚠ ATTENZIONE

- Assumendo una posizione a sedere scorretta, il passeggero sul sedile anteriore espone a gravi rischi la propria incolumità.
- Il sedile va posizionato in modo che tra il torace della persona e la plancia ci sia una distanza di almeno 25 cm. Se si sta seduti a meno di 25 centimetri di distanza non si può essere protetti con adeguata efficacia dal sistema degli airbag.
- Se per ragioni legate ad una particolare costituzione fisica non si riesce a tenere una distanza di almeno 25 cm dal volante, occorre rivolgersi ad un'officina specializzata, dove potrà essere valutata l'opportunità di apporre delle modifiche al veicolo.
- Durante la marcia si devono tenere sempre i piedi nel vano piedi antistante il sedile e mai appoggiati sulla plancia portastrumenti, sui sedili o fuori dal finestrino. Se si assume una posizione a sedere non corretta ci si espone a un rischio più elevato di subire gravi lesioni a seguito di manovre improvvise o di incidenti. In caso di apertura degli airbag, una posizione a sedere non corretta può avere conseguenze fatali.

- Per ridurre il rischio di subire lesioni in caso di manovre brusche o di incidenti si deve evitare di tenere eccessivamente inclinato all'indietro lo schienale del sedile. Affinché il sistema degli airbag e le cinture di sicurezza possano adempiere nel modo più efficace alla loro funzione protettiva, è necessario che lo schienale del sedile sia tenuto in posizione eretta e che il passeggero indossi correttamente la cintura. Più lo schienale è inclinato all'indietro, maggiore è il pericolo derivante dal posizionamento errato della cintura di sicurezza e dalla scorretta posizione a sedere.
- Posizionare correttamente il poggiatesta in modo che questo sia in grado di espletare la massima funzione protettiva.

#### Posizione corretta dei passeggeri dei sedili posteriori

Onde prevenire una parte dei rischi derivanti da eventuali manovre brusche o incidenti, i passeggeri seduti sui sedili posteriori devono seguire le seguenti istruzioni:

- Sedersi mantenendo il corpo in posizione eretta.
- Regolare il poggiatesta nella posizione corretta » pag. 77.
- Tenere entrambi i piedi all'interno del vano piedi antistante i sedili.

– Indossare correttamente la cintura di sicurezza » pag. 78.

– Adottare per i bambini dei sistemi di protezione adeguati » pag. 91.

#### ⚠ ATTENZIONE

- Assumendo una posizione a sedere scorretta, i passeggeri che occupano i sedili posteriori si espongono al rischio di subire gravi lesioni.
- Posizionare correttamente il poggiatesta in modo che questo sia in grado di espletare la massima funzione protettiva.
- Affinché le cinture di sicurezza possano espletare nel modo più efficace la loro funzione protettiva è necessario che siano allacciate correttamente da tutti i passeggeri e che gli schienali dei sedili si trovino in posizione eretta. Una postura non eretta e la cattiva disposizione del nastro della cintura aumentano per i passeggeri sui sedili posteriori il rischio di eventuali lesioni.

#### Esempi di posizioni non corrette

Le cinture di sicurezza possono offrire la loro migliore protezione solo se utilizzate correttamente. L'efficienza delle cinture di sicurezza si riduce notevolmente se si tiene una posizione a sedere non corretta e aumenta il rischio di lesioni in caso di posizionamento scorretto del nastro della cintura di sicurezza. Il conducente del veicolo è responsabile

della sicurezza di tutti i passeggeri a bordo e in particolare di quella dei bambini.

– Non si deve mai permettere a nessun passeggero di assumere una posizione a sedere non corretta quando il veicolo è in movimento »» ⚠.

Nell'elenco che segue sono riportati degli esempi di posizioni errate che potrebbero rappresentare un rischio per l'incolumità dei passeggeri. L'elenco non può certo definirsi completo, tuttavia è utile per rendersi conto dell'importanza della questione.

#### A veicolo in movimento:

- mai stare in piedi all'interno dell'abitacolo,
- mai stare in piedi sui sedili,
- mai stare in ginocchio sui sedili,
- mai inclinare troppo lo schienale all'indietro,
- mai appoggiarsi sulla plancia portastrumenti,
- mai stendersi sui sedili posteriori,
- mai stare seduti sul bordo del sedile,
- mai stare seduti rivolti da un lato,
- mai sporgersi dai finestrini,
- mai tenere i piedi fuori dai finestrini,
- mai appoggiare i piedi sulla plancia anteriore,
- mai appoggiare i piedi sul piano del sedile,

- mai portare qualcuno rannicchiato nel vano piedi,
- mai viaggiare senza indossare la cintura di sicurezza,
- mai portare qualcuno all'interno del bagagliaio.

#### ⚠ ATTENZIONE

- **Ogni posizione a sedere scorretta aumenta il rischio di procurarsi gravi lesioni. Se si sta seduti in una posizione sbagliata ci si espone al pericolo di subire lesioni mortali in caso di entrata in funzione degli airbag.**
- **Assumere, prima di partire, la posizione corretta e mantenerla durante la guida. Prima di partire, ricordare ogni volta ai passeggeri di assumere una posizione a sedere corretta e di mantenerla sempre durante il viaggio »» pag. 73, Posizione a sedere corretta dei passeggeri del veicolo.**

#### Regolazione corretta dei poggiatesta anteriori

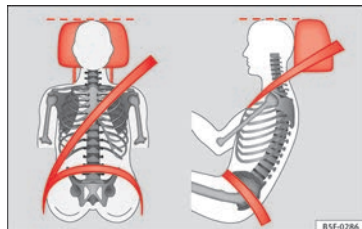

Fig. 84 Poggiatesta posizionato correttamente, vista frontale e laterale.

**Leggere attentamente le informazioni integrative »»** 📖 pag. 18.

Se posizionati correttamente, i poggiatesta svolgono un'importante funzione protettiva, contribuendo a ridurre i rischi di lesioni nella maggior parte dei casi di incidenti.

- Regolare il poggiatesta portandone il bordo superiore alla stessa altezza della parte superiore della testa, almeno all'altezza degli occhi »» **fig. 84.**

#### ⚠ ATTENZIONE

- **Viaggiare senza poggiatesta o con i poggiatesta regolati non correttamente rende più**

elevato il rischio di lesioni gravi. In caso di incidente, la regolazione scorretta dei poggiatesta aumenta il rischio di lesioni in caso di frenate brusche o manovre improvvise e potrebbe avere conseguenze anche mortali.

- L'altezza del poggiatesta va sempre regolata in base alla statura della persona che occupa il sedile.

## Regolazione corretta dei poggiatesta posteriori

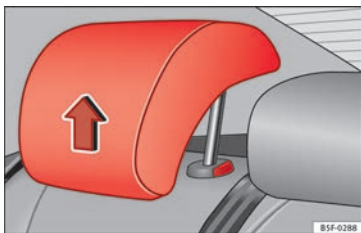

Fig. 85 Poggiatesta in posizione di utilizzo.



Fig. 86 Etichetta di avvertimento della posizione del poggiatesta.

Se posizionati correttamente, i poggiatesta posteriori svolgono un'importante funzione protettiva, contribuendo a ridurre i rischi di lesioni in una maggior parte dei casi di incidenti

### Poggiatesta posteriori

- I poggiatesta posteriori possono assumere 2 posizioni: **utilizzo** e **non utilizzo**.
- Una posizione di **utilizzo** (poggiatesta elevato) » Fig. 85. In questa posizione il poggiatesta agisce come un poggiatesta convenzionale, assumendo, insieme alla cintura di sicurezza, una funzione di protezione per i passeggeri dei sedili posteriori.
- Una posizione di **non utilizzo** (poggiatesta abbassato).
- Per regolare il poggiatesta in posizione di non utilizzo, tirarlo nel senso della freccia

tenendo le parti laterali con entrambe le mani.

### ⚠ ATTENZIONE

- In nessun caso i passeggeri sui sedili posteriori devono viaggiare con i poggiatesta in posizione di non utilizzo. Si veda l'etichetta di avvertimento posta sul vetro del finestrino fisso posteriore laterale » Fig. 86.
- Non invertire il poggiatesta centrale con i due laterali e viceversa. Pericolo di lesioni in caso di incidente!

### 📄 ATTENZIONE

Seguire le istruzioni sulla regolazione dei poggiatesta » pag. 157.

## Zona dei pedali

### Pedali

- Accertarsi che i pedali di frizione, freno e acceleratore possano essere sempre premuti a fondo senza impedimento alcuno.
- Accertarsi che i pedali tornino nella posizione iniziale senza impedimento alcuno.
- Accertarsi che i tappetini utilizzati non si sgancino dai loro fermi quando il veicolo è in movimento e che non possano andare ad intralciare la corsa dei pedali » ⚠.

Vanno utilizzati esclusivamente tappetini che lascino libera la zona dei pedali e che si possano fissare in modo sicuro. Per acquistare i tappetini più adatti ci si può rivolgere a un rivenditore specializzato. Nel vano piedi si trovano dei dispositivi per il fissaggio\* dei tappetini.

In caso di guasto ad un circuito dei freni, per poter far fermare il veicolo è necessario schiacciare il pedale del freno più a fondo rispetto al solito.

### Indossare calzature adatte

Quando ci si mette al volante bisogna indossare calzature che non impediscano i movimenti dei piedi e che rendano possibile una buona sensibilità sui pedali.

#### ATTENZIONE

- Eventuali ostacoli all'azionamento dei pedali possono dar luogo a situazioni di guida altamente pericolose.
- Non bisogna mai coprire i tappetini con ulteriori tappetini o altri rivestimenti, in quanto, così facendo, si ridurrebbe lo spazio libero nella zona dei pedali, impedendone parzialmente la corsa, con tutti i rischi che ne conseguono.
- Non si devono mai mettere oggetti nel vano piedi del conducente. Uno degli oggetti potrebbe finire tra i pedali, intralciandone così il movimento. Si rischierebbe così di causare un incidente, perché in una situazione in cui oc-

**corresse reagire con rapidità non si sarebbe in grado di frenare adeguatamente né di premere il pedale della frizione o quello dell'acceleratore!**

## Cinture di sicurezza

### Perché le cinture di sicurezza?

#### Numero di posti

Il veicolo è dotato di **cinque** posti, due davanti e tre dietro. Ogni posto è dotato di una cintura di sicurezza automatica a tre punti di ancoraggio.

In alcune versioni, il veicolo è omologato **solo** per quattro posti. Due davanti e due dietro.

#### ATTENZIONE

- All'interno del veicolo non devono mai trovarsi persone in numero superiore a quello dei posti autorizzati.
- Ogni persona che si trova all'interno dell'abitacolo deve indossare la cintura del proprio sedile. Per i bambini bisogna sempre fare uso di un sistema di ritenuta appropriato.



Spia della cintura\* 

**Fig. 87** Quadro strumenti: indicazione di sedile posteriore destro occupato e di corrispondente cintura di sicurezza allacciata.

Questa spia accesa ricorda al conducente di allacciare la cintura di sicurezza.

Prima di partire occorre:



- Indossare sempre e correttamente la cintura di sicurezza.
- Invitare i passeggeri ad allacciare correttamente le rispettive cinture di sicurezza.
- Utilizzare per i bambini un sistema di ritenuta adeguato alla loro statura e alla loro età.

La spia di controllo che si trova sul quadro strumenti si  accende (a seconda della versione del modello) se, una volta acceso il quadro, il conducente o il passeggero non hanno allacciato la cintura di sicurezza.

Se la cintura di sicurezza non è allacciata alla partenza oppure se viene slacciata durante il viaggio e il veicolo supera una velocità di 25 km/h (15 mph), viene emesso un segnale acustico per alcuni secondi. Lampeggerà inoltre la spia di avvertenza .

La spia  si spegnerà quando, con il quadro acceso, il conducente e il passeggero si allacceranno la cintura di sicurezza.

## Indicazione cinture sedili posteriori allacciate\*

A seconda della versione del modello, all'accensione del quadro strumenti, l'indicatore dello stato delle cinture  **fig. 87** sul display del quadro strumenti informa il conducente se i passeggeri dei posti posteriori hanno allacciato le rispettive cinture di sicurezza. Il simbolo  indica che il passeggero in questo posto ha allacciato la “propria” cintura di sicurezza.

Se si allaccia o si slaccia una cintura di sicurezza nei sedili posteriori, l'indicazione dello stato della cintura lampeggia per circa 30 secondi. È possibile nascondere l'indicazione premendo il tasto (0.0/SET) nel quadro strumenti.

Se durante la marcia si slaccia una cintura di sicurezza nei sedili posteriori, il simbolo corrispondente lampeggerà per 30 secondi al massimo. Inoltre, se si circola ad una velocità

superiore ai 25 km/h (15 mph), verrà emesso un segnale acustico.

## La funzione protettiva delle cinture di sicurezza



**Fig. 88** I conducenti che hanno la cintura di sicurezza correttamente allacciata non saranno proiettati fuori dal veicolo in caso di frenate repentine.

Le cinture, allacciate correttamente, mantengono i passeggeri nella giusta posizione a sedere. Contribuiscono quindi ad evitare movimenti incontrollati che potrebbero provocare ferite gravi e riducono il rischio di essere sbalzati fuori dal veicolo in caso di incidente.

In caso di incidente, le cinture di sicurezza assorbono in maniera ottimale l'energia cinetica di cui sono caricati i passeggeri. Per l'assorbimento dell'energia cinetica, inoltre, 

svolgono un ruolo importante anche la conformazione della parte anteriore del veicolo e gli altri sistemi di sicurezza passiva (come per esempio gli airbag). Ciò permette di assorbire l'energia che si sviluppa in occasione di un incidente e di ridurre i rischi per l'incolumità delle persone. Perciò le cinture di sicurezza vanno allacciate sempre prima di partire, anche nel caso di un breve tragitto.

Bisogna sempre accertarsi che tutti passeggeri abbiano allacciato correttamente le cinture di sicurezza. Le statistiche sugli incidenti dimostrano inequivocabilmente che le cinture di sicurezza riducono notevolmente i rischi per l'incolumità personale e aumentano le probabilità di sopravvivenza in caso di incidente. Inoltre le cinture di sicurezza, se correttamente allacciate, integrano l'effetto degli airbag, contribuendo così ad elevare il livello di protezione in caso di incidente. Per questo motivo l'uso delle cinture di sicurezza è obbligatorio nella maggior parte dei paesi.

Le cinture di sicurezza vanno sempre indossate, anche se il veicolo è munito di airbag. Si pensi per esempio agli airbag frontali: entrano in funzione solo in alcuni casi di collisioni frontali. Gli airbag frontali non entrano in funzione qualora si verificano collisioni frontali e laterali di lieve entità, urti da tergo, ribaltamenti e, più in generale, incidenti che non implicino il superamento del valore previsto dalla centralina per l'attivazione del sistema airbag.

Indossare perciò sempre ed in modo corretto la cintura di sicurezza e accertarsi che anche tutti gli altri passeggeri facciano la stessa cosa prima della partenza.

### Avvertenze di sicurezza importanti relative all'uso delle cinture di sicurezza

- Si raccomanda di usare le cinture di sicurezza secondo le modalità illustrate nel presente capitolo.
- Bisogna accertarsi che tutte le cinture siano sempre perfettamente funzionanti e integre.

#### ATTENZIONE

- **Se non si allacciano le cinture nel modo corretto, o se addirittura non le si indossano affatto, si mette in serio pericolo la propria vita. Le cinture di sicurezza proteggono efficacemente solo se usate correttamente.**
- **Le cinture di sicurezza vanno indossate sempre e prima della partenza, anche in città. Ciò vale anche per tutti i passeggeri, sia per chi è seduto davanti che per chi si trova sui sedili posteriori, altrimenti ci si espone a gravi rischi di lesioni!**
- **Il corretto andamento del nastro della cintura di sicurezza è di importanza fondamentale, se si vuole che questa svolga al meglio la sua funzione protettiva.**

- **Con un'unica cintura di sicurezza non devono allacciarsi contemporaneamente due persone, nemmeno se la seconda è un bambino.**
- **Fintanto che il veicolo è in movimento, tutti i passeggeri devono tenere i piedi nel vano piedi antistante il rispettivo sedile.**
- **Non si deve mai sganciare la cintura di sicurezza quando il veicolo è in movimento, perché si potrebbe rischiare la vita!**
- **Quando si indossa la cintura di sicurezza bisogna accertarsi che il nastro non sia attorcigliato o torto.**
- **Il nastro della cintura non deve sovrapporsi ad oggetti fragili (occhiali, penne, ecc.) o particolarmente duri, perché ci si potrebbe ferire.**
- **Il nastro della cintura non deve essere impigliato o danneggiato, né strisciare contro spigoli vivi.**
- **La cintura non va mai fatta passare sotto al braccio né indossata in altro modo non corretto.**
- **Gli indumenti pesanti e ampi (ad esempio: cappotto sopra la giacca) possono compromettere il giusto posizionamento, e dunque il corretto funzionamento, della cintura di sicurezza.**
- **La feritoia di innesto della linguetta della cintura non deve essere ostruita da carta o altro, perché altrimenti la linguetta non può effettuare lo scatto d'innesto.**
- **L'andamento della cintura non va mai alterato attraverso l'uso di fibbie, occhielli o simili.**

- **Attenzione:** le cinture sfrangiate o parzialmente strappate, così come i riavvolgitori automatici, gli agganci o altri particolari danneggiati possono causare gravi ferite in caso di incidente. Lo stato delle cinture di sicurezza va controllato periodicamente.
- Dopo un incidente bisogna far sostituire in un'officina specializzata le cinture di sicurezza che sono state più sollecitate e che si sono dilatate. Può essere necessaria una sostituzione anche nel caso in cui i danni non siano visibili esteriormente. Inoltre vanno controllati gli ancoraggi delle cinture.
- Non si deve mai provare a riparare le cinture di sicurezza da sé. Le cinture di sicurezza non vanno mai smontate da sé, né modificate in alcun modo.
- Il nastro della cintura deve restare pulito, poiché se la cintura è molto sporca il riavvolgitore automatico potrebbe non funzionare correttamente.

### Incidenti frontali e leggi fisiche

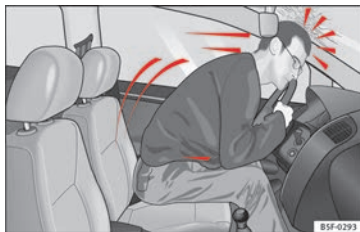

**Fig. 89** Il conducente che non indossa la cintura di sicurezza viene scaraventato in avanti



**Fig. 90** Se non indossa la cintura, il passeggero seduto sul sedile posteriore viene scagliato in avanti, colpendo il conducente (che invece indossa la cintura)

È facile spiegare in che modo agiscono le leggi fisiche nel caso di un incidente frontale: nel momento in cui il veicolo si mette in movimento si origina, sia nel veicolo sia in colo-

ro che si trovano all'interno dell'abitacolo, un'energia chiamata "energia cinetica".

La quantità di questa "energia cinetica" accumulata dipende principalmente dalla velocità e dal peso del veicolo e dei passeggeri. Quanto più elevate sono, maggiore sarà l'energia cinetica che dovrà essere "assorbita" in caso di incidente.

La velocità del veicolo costituisce comunque il fattore più importante. Se infatti si raddoppia la velocità, passando per esempio da 25 km/h (15 mph) a 50 km/h (30 mph), la quantità di energia cinetica corrispondente diventa ben quattro volte maggiore!

Poiché nel nostro esempio i passeggeri non indossano le cinture di sicurezza, in caso di collisione tutta l'energia cinetica accumulata si sprigiona a seguito di tale impatto.

Anche se l'impatto si verificasse solo ad una velocità compresa fra i 30 (19 mph) e i 50 km/h (30 mph), i corpi delle persone a bordo del veicolo potrebbero sviluppare facilmente una massa pari a una tonnellata (1000 kg). A velocità più alte, poi, l'intensità della forza che agisce sui corpi si moltiplica ad un tasso ancora maggiore.

I passeggeri che non indossano le cinture di sicurezza non formano, per così dire, un "corpo unico" con il veicolo. In caso di impatto frontale, i passeggeri non allacciati tendono a proseguire il moto alla stessa velocità con

cui si muoveva il veicolo prima dell'urto! Questo non avviene soltanto nel caso degli incidenti frontali, ma in tutti i tipi di incidenti e collisioni.

Già a basse velocità di impatto, le forze che agiscono sul corpo raggiungono un'intensità tale da non poter essere contrastate con la semplice forza delle braccia. In caso di urto frontale, i passeggeri che non indossano le cinture di sicurezza vengono scagliati in avanti e sbattono contro le pareti dell'abitacolo o contro il volante, il cruscotto o il parabrezza » **fig. 89**.

È molto importante che anche i passeggeri che si trovano sui sedili posteriori indossino le cinture, perché in caso di incidente potrebbero essere sbalzati pericolosamente all'interno dell'abitacolo. Chi siede sui sedili posteriori senza indossare la cintura mette perciò a repentaglio non solo la propria incolumità, ma anche quella delle persone che gli sono sedute davanti » **fig. 90**.

## Regolazione corretta delle cinture di sicurezza

### Allacciare e slacciare la cintura di sicurezza

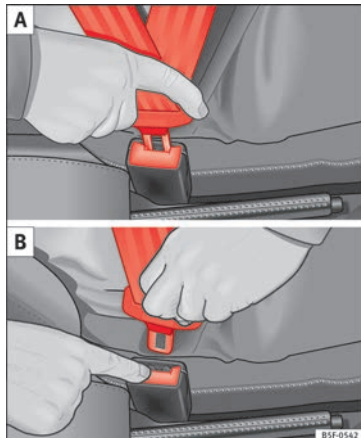

**Fig. 91** Posizionamento e rimozione della chiusura della cintura di sicurezza.



**Fig. 92** Posizione del nastro della cintura di sicurezza per donne in stato di gravidanza.

**Leggere attentamente le informazioni integrative** »  pag. 19.

### Allacciare le cinture di sicurezza

Il corretto andamento del nastro della cintura di sicurezza è di importanza fondamentale, se si vuole che questa svolga al meglio la sua funzione protettiva.

- Il sedile e il poggiatesta devono essere posizionati correttamente.
- La cintura, che deve essere afferrata per la linguetta e tirata senza strappi, va fatta passare sul torace e sull'addome.
- Inserire la linguetta della cintura nel bloccetto di aggancio del sedile corrispondente facendole effettuare lo scatto d'innesto » **fig. 91 A**.

- Tirare la cintura per assicurarsi che la linguetta sia ben agganciata al blocchetto.

Le cinture di sicurezza sono dotate di un riavvolgitore automatico sul tratto diagonale del nastro. Tirando lentamente il nastro diagonale e quello orizzontale ci si può muovere in assoluta libertà. Tuttavia in caso di frenate improvvise, di percorsi di montagna, di curve e di accelerazioni, il riavvolgitore automatico blocca la cintura.

I riavvolgitori automatici sui sedili anteriori sono dotati di pretensionatore » pag. 83.

### Slacciamento delle cinture di sicurezza

- Premere il tasto rosso del blocchetto d'aggancio » fig. 91 B. La linguetta scatta all'infuori » .
- Con la mano, facilitare il riavvolgimento della cintura riportando indietro la linguetta e avendo cura di non danneggiare i rivestimenti.

### Posizionamento del nastro della cintura

Per la sicurezza è di grande importanza che la cintura di sicurezza sia allacciata correttamente.

#### ATTENZIONE

- Affinché le cinture di sicurezza possano espletare nel modo più efficace la loro funzione protettiva è necessario che siano allaccia-

te correttamente e che lo schienale del sedile si trovi in posizione eretta.

- La linguetta non va mai inserita nel blocchetto d'aggancio di un'altra cintura. Se lo si fa, la cintura non potrà agire con la normale efficacia e i rischi di lesioni diventeranno più elevati.
- Non si deve mai sganciare la cintura di sicurezza quando il veicolo è in movimento! In caso contrario ci si espone al rischio di procurarsi delle lesioni gravi se non addirittura letali.
- Un eventuale incidente può avere conseguenze molto gravi se la cintura non è allacciata correttamente.
- Le donne incinte devono indossare la cintura di sicurezza facendola aderire bene al corpo e facendola passare più in basso possibile rispetto al bacino, in modo che non preme sul ventre » fig. 92.
- Quando si fissa un sedile per bambini del gruppo 0, 0+ oppure 1, si deve sempre attivare il dispositivo di sicurezza del sedile per bambini » pag. 91.
- Leggere le avvertenze ed attenersi alle prescrizioni riportate a » pag. 80.

## Pretensionatori della cintura

### Funzionamento dei pretensionatori

Leggere attentamente le informazioni integrative »  pag. 19.

Le cinture di sicurezza dei sedili anteriori sono dotate di pretensionatori. I pretensionatori delle cinture allacciate si attivano solo in caso di collisioni frontali, laterali e da tergo di una certa entità. In questo modo le cinture di sicurezza esercitano una spinta nella direzione opposta a quella in cui si muovono le persone sedute all'interno del veicolo, riducendone lo slancio.

In caso di scontri di lieve entità, di ribaltamento del veicolo o nei casi in cui non agiscono forze di una certa intensità, i pretensionatori non entrano in funzione.

#### Avvertenza

- L'attivazione dei pretensionatori produce una certa quantità di pulviscolo. Questo è un fatto normale; non significa che all'interno del veicolo si stia sviluppando un incendio.
- Per la rottamazione del veicolo o lo smaltimento di singole parti bisogna rispettare le norme di sicurezza in materia. Queste norme sono ben note al personale delle officine specializzate, alle quali si consiglia di rivolgersi in caso di necessità.

## Manutenzione e smaltimento dei pretensionatori

I pretensionatori sono parte integrante delle cinture di sicurezza di cui sono dotati i sedili del veicolo. Se si effettuano dei lavori sui pretensionatori oppure se si smontano o si montano dei componenti del sistema per eseguire riparazioni di altre parti, è possibile danneggiare la cintura. Potrebbe accadere allora che, nel caso di un incidente, i pretensionatori non funzionino correttamente o non si attivino affatto.

Esistono determinate procedure obbligatorie (note al personale specializzato delle officine) atte a mantenere l'efficienza dei pretensionatori, tutelando la sicurezza delle persone e l'integrità dell'ambiente: queste procedure vanno sempre rispettate.

### ATTENZIONE

- Con trattamenti non idonei e riparazioni "fai da te" c'è il rischio di danneggiare i pretensionatori a tal punto che questi, o non funzionando più o attivandosi inaspettatamente, potrebbero divenire causa passiva di lesioni gravi o anche mortali.
- Le cinture di sicurezza e i pretensionatori (o loro parti) non vanno mai riparati, regolati, montati o smontati autonomamente.
- Non è possibile riparare né i pretensionatori né le cinture (inclusi i relativi riavvolgitori automatici).

- Tutti i lavori sui pretensionatori e sulle cinture di sicurezza, così come lo smontaggio e il rimontaggio di parti del sistema allo scopo di accedere ad altri componenti, vanno fatti eseguire sempre in un'officina specializzata.

- I pretensionatori hanno un effetto di protezione efficace per un solo incidente e, una volta attivati, devono essere sostituiti.

## Sistema airbag

### Breve introduzione

**Perché è importante allacciare la cintura di sicurezza e assumere una posizione corretta?**

Se non si indossa la cintura e/o non si sta seduti in modo corretto, gli airbag non potranno offrire il livello di protezione massimo nel caso dovessero entrare in funzione.

Il sistema degli airbag non è sostitutivo delle cinture di sicurezza; esso è piuttosto uno dei componenti che nel loro complesso formano il sistema di sicurezza passiva del veicolo. Occorre ricordare che il massimo effetto protettivo degli airbag si raggiunge solo quando questi agiscono in combinazione con le cinture di sicurezza e i poggiatesta, a condizione che questi ultimi siano usati correttamente. Le cinture di sicurezza devono sempre essere allacciate, non solo perché è obbligatorio per legge ma anche perché aumentano sensibilmente la sicurezza dei passeggeri » pag. 78, Perché le cinture di sicurezza?.

L'airbag si gonfia in millesimi di secondo, pertanto, se al momento in cui entra in funzione non si è seduti correttamente, potrebbe causare ferite mortali. Per questo motivo è

essenziale che tutte le persone a bordo mantengano sempre durante la marcia una corretta posizione a sedere.

Quando si verifica un incidente, l'impatto viene preceduto solitamente da una brusca frenata; chi non è allacciato correttamente può allora essere catapultato in avanti, appunto nella zona interessata dallo spiegamento dell'airbag. In questo caso la persona che viene colpita dall'airbag può riportare gravi ferite, che possono risultare anche mortali. Ovviamente tutto ciò vale anche e soprattutto per i bambini.

Mantenere sempre la massima distanza possibile tra se stessi e l'airbag frontale. Ciò favorisce lo spiegamento completo degli airbag frontali, che così possono offrire la massima efficacia protettiva.

I fattori più importanti per l'attivazione degli airbag sono: la tipologia dell'incidente, l'angolo d'impatto e la velocità del veicolo.

In caso di collisione, l'attivazione degli airbag viene determinata sulla base delle caratteristiche di decelerazione rilevate dalla centralina. Se nel corso di una collisione i valori relativi alla decelerazione del veicolo restano al di sotto della soglia dei valori di riferimento programmati nella centralina, gli airbag frontali, laterali e per la testa non si aprono. I danni visibili nel veicolo sinistrato, per quanto possano essere complessi, non sono indizio determinante per l'apertura degli airbag.

#### ATTENZIONE

- **Se si indossano le cinture di sicurezza in modo sbagliato o si tiene una posizione a sedere non corretta si rischiano lesioni gravi o anche mortali in caso di incidente.**
- **Tutti i passeggeri che non sono correttamente allacciati con la cintura, bambini inclusi, rischiano di rimanere feriti gravemente o persino mortalmente in caso di apertura degli airbag. I bambini fino ai 12 anni devono occupare sempre i posti posteriori. I bambini devono essere sempre allacciati in modo sicuro e adeguato alla loro età e alle loro caratteristiche fisiche.**
- **Se non si indossa la cintura, ci si sporge lateralmente o in avanti o comunque si assume una posizione non corretta sul sedile, il rischio di subire delle lesioni in caso di incidente aumenta considerevolmente. Tale rischio aumenta ancora di più se, in un caso del genere, si viene colpiti dall'airbag.**
- **Il rischio di essere feriti dall'airbag quando viene attivato si riduce se la cintura di sicurezza è correttamente allacciata » pag. 78.**
- **I sedili anteriori devono essere sempre posizionati correttamente.**

#### Descrizione del sistema airbag

Leggere attentamente le informazioni integrative »  pag. 20.

Il sistema degli airbag non è sostitutivo delle cinture di sicurezza! Il sistema airbag offre, in combinazione con le cinture di sicurezza, una protezione aggiuntiva per il conducente e il passeggero.

**Il sistema airbag è composto (a seconda della dotazione del veicolo) dai seguenti moduli:**

- Centralina elettronica.
- Airbag frontali per il conducente e il passeggero.
- Airbag ginocchia per il conducente.
- Airbag laterali
- Airbag testa.
- Spia di controllo  dell'airbag nel quadro strumenti.
- Interruttore a chiave per l'airbag frontale del passeggero.
- Spia di controllo per l'inserimento/disinserimento dell'airbag anteriore.

L'efficienza del sistema degli airbag viene costantemente monitorata in maniera elettronica. Ogni volta che si accende il quadro, la spia degli airbag si illumina e resta accesa per alcuni secondi (autodiagnosi).

**Il sistema presenta un'anomalia quando la spia :**

- non si illumina quando si accende il quadro,

- non si spegne dopo circa 4 secondi dall'accensione del quadro,
- dopo l'accensione del quadro si spegne e si riaccende,
- si illumina o lampeggia durante la marcia.

#### Il sistema airbag non si apre:

- a quadro spento,
- in caso di collisioni frontali lievi,
- in caso di collisioni laterali lievi,
- in caso di collisioni da tergo,
- in caso di ribaltamento.

#### ATTENZIONE

- **Il massimo effetto protettivo degli airbag e delle cinture di sicurezza si ottiene solo assumendo una posizione a sedere corretta** » pag. 73, Posizione a sedere corretta dei passeggeri del veicolo.
- **Nel caso di un'anomalia al sistema degli airbag bisogna recarsi prima possibile in un'officina specializzata per un controllo. Altrimenti sussiste il rischio che, in caso di incidente, gli airbag non funzionino correttamente o non si attivino affatto.**

#### Attivazione dell'airbag

Il gonfiaggio degli airbag avviene in una frazione di secondo e ad altissima velocità. Lo spiegamento degli airbag produce una certa

quantità di pulviscolo. Questo è un fatto normale; non significa che all'interno del veicolo si stia sviluppando un incendio.

Il sistema airbag è pronto a funzionare solo se il quadro è acceso.

In caso di incidenti speciali, possono attivarsi contemporaneamente vari airbag.

In caso di collisioni frontali e laterali lievi, collisioni posteriori o ribaltamento del veicolo, gli airbag **non si attivano**.

#### Fattori di attivazione

Non è possibile generalizzare sulle condizioni che provocano l'attivazione del sistema airbag in ogni situazione. Esistono alcuni fattori che svolgono un ruolo importante, come ad esempio le caratteristiche dell'oggetto con il quale urta il veicolo (duro/morbido), l'angolo di impatto, la velocità del veicolo, ecc.

Risulta decisiva per l'attivazione degli airbag la traiettoria di decelerazione.

La centralina analizza la traiettoria della collisione e attiva il relativo sistema di ritenuta.

Se, durante la collisione, la decelerazione del veicolo originata e misurata resta al di sotto dei valori di riferimento prestabiliti nella centralina, gli airbag non si attiveranno sebbene il veicolo possa risultare gravemente deformato a causa dell'incidente.

#### In caso di collisioni frontali gravi si attivano i seguenti airbag:

- Airbag frontale del conducente.
- Airbag frontale del passeggero.
- Airbag ginocchia per il conducente.

#### In caso di collisioni laterali gravi si attivano i seguenti airbag:

- Airbag laterale anteriore sul lato dell'incidente.
- Airbag laterale posteriore sul lato dell'incidente.
- Airbag per la testa sul lato dell'incidente.

#### In caso di incidente con attivazione dell'airbag:

- si accendono le luci dell'abitacolo (se l'interruttore per l'illuminazione interna è nella posizione di contatto della porta);
- si collega il lampeggio d'emergenza;
- si sbloccano tutte le porte;
- si interrompe l'alimentazione di combustibile al motore.



## Indicazioni di sicurezza sugli airbag

### Airbag frontali

Leggere attentamente le informazioni integrative »  pag. 20.

#### ATTENZIONE

- Tra le persone che si trovano sui sedili anteriori e l'area interessata dall'apertura degli airbag non devono trovarsi altre persone, animali od oggetti di sorta.
- Gli airbag hanno un effetto di protezione efficace per un solo incidente e, una volta attivati, devono essere sostituiti.
- Sulle coperture dei moduli airbag, inoltre, non vanno fissati oggetti quali ad esempio portabicchieri o supporti per telefoni cellulari.
- Raccomandiamo di non effettuare modifiche di alcun tipo ai componenti del sistema degli airbag.

### Airbag per le ginocchia\*

Leggere attentamente le informazioni integrative »  pag. 22.

#### ATTENZIONE

- L'airbag per le ginocchia scoppia davanti alle ginocchia del conducente. Mantenere sempre libero il campo d'azione degli airbag per le ginocchia.
- Non fissare oggetti sulla copertura né sul campo d'azione degli airbag per le ginocchia.
- Regolare il sedile del conducente in modo tale che ci siano come minimo 10 cm (4 pollici) di spazio tra le ginocchia e la posizione di tale airbag. Se, a causa della propria costituzione fisica, non è possibile soddisfare questi requisiti, contattare un'officina specializzata.

### Airbag laterali\*

Leggere attentamente le informazioni integrative »  pag. 22.

#### ATTENZIONE

- Se non si indossano le cinture di sicurezza o se durante la marcia ci si sporge in avanti o si assume una posizione a sedere non corretta, ci si espone a un maggiore rischio per la propria incolumità qualora, in caso di incidente, dovessero entrare in funzione gli airbag laterali.
- Affinché gli airbag laterali possano funzionare nel modo più efficace, i passeggeri devono mantenere sempre durante la marcia la corretta posizione a sedere, che viene imposta dalle cinture di sicurezza.

- In caso di collisione laterale, gli airbag laterali non entrano in funzione se i sensori non misurano correttamente l'aumento della pressione all'interno della porta, vale a dire quando l'aria fuoriesce attraverso le zone che presentano fessure e aperture del pannello della porta.

- Non viaggiare mai con parti dei pannelli interni della porta smontate o con i pannelli non correttamente posizionati.

- Non viaggiare mai con gli altoparlanti dei pannelli della porta smontati, a meno che le cavità degli altoparlanti siano chiuse correttamente.

- Quando all'interno dei pannelli della porta vengono installati altoparlanti ausiliari o un altro impianto, controllare sempre che le fessure siano coperte o ben chiuse.

- Tra le persone che si trovano sui sedili esterni e l'area interessata dall'apertura degli airbag non devono trovarsi altre persone, animali od oggetti di sorta. Per non ostacolare il funzionamento degli airbag, sulle porte non vanno applicati accessori quali, ad esempio, dei portabicchieri.

- Ai ganci appendiabiti presenti nell'abitacolo vanno appesi solo indumenti leggeri. Nelle tasche degli abiti che vengono appesi non devono trovarsi oggetti pesanti o aventi spigoli vivi.

- Bisogna evitare di far gravare sulle zone laterali dei sedili delle pressioni molto elevate, ad esempio non spingervi con forza o non dare colpi, altrimenti il sistema degli airbag può »

danneggiarsi. In tale caso gli airbag laterali potrebbero non funzionare!

- Raccogliamo di non usare coprisedili e foderine sui sedili in cui si trovano gli airbag, a meno che non siano di tipo approvato per il veicolo in questione. Poiché dalla parte laterale esterna del sedile fuoriesce il cuscino d'aria, l'uso di foderine o coprisedili non omologati potrebbe compromettere l'efficacia protettiva degli airbag laterali.

- Se situati in prossimità dei moduli degli airbag laterali, eventuali punti danneggiati del tessuto originale dei sedili o della cucitura vanno fatti immediatamente riparare in un'officina specializzata.

- Gli airbag hanno un effetto di protezione efficace per un solo incidente e, una volta attivati, devono essere sostituiti.

- Tutti i lavori sugli airbag laterali, o il montaggio e lo smontaggio di alcuni componenti del sistema al fine di effettuare altri lavori di riparazione (per esempio sui sedili anteriori), vanno fatti eseguire in un'officina specializzata. poiché in caso contrario si rischia di danneggiare il sistema degli airbag.

- Raccogliamo di non effettuare modifiche di alcun tipo ai componenti del sistema degli airbag.

### Airbag per la testa\*

Leggere attentamente le informazioni integrative »  pag. 23.

### ATTENZIONE

- Affinché gli airbag per la testa possano funzionare nel modo più efficace, i passeggeri devono mantenere sempre durante la marcia la corretta posizione a sedere, che viene imposta dalle cinture di sicurezza.

- Per motivi di sicurezza, occorre obbligatoriamente disattivare l'airbag di testa in quei veicoli equipaggiati con uno schermo di divisione dell'abitacolo. Rivolgersi al servizio tecnico per eseguire questa disattivazione.

- Tra i passeggeri del veicolo e la zona di spiegamento degli airbag per la testa non devono trovarsi altre persone, animali od oggetti, affinché l'airbag possa svolgere al meglio la sua funzione protettiva. Per questo motivo non si devono mai installare delle tendine parasole in prossimità dei finestrini laterali, a meno che non siano espressamente omologate per il proprio veicolo.

- Ai ganci appendiabiti presenti nell'abitacolo vanno appesi solo indumenti leggeri. Nelle tasche degli abiti che vengono appesi non devono trovarsi oggetti pesanti o aventi spigoli vivi. Per appendere gli abiti non si devono utilizzare grucce.

- Gli airbag hanno un effetto di protezione efficace per un solo incidente e, una volta attivati, devono essere sostituiti.

- Tutti i lavori sugli airbag per la testa, o il montaggio e lo smontaggio di componenti del sistema al fine di effettuare altri lavori di riparazione (per esempio al rivestimento interno del tetto), vanno fatti eseguire in un'of-

ficina specializzata. poiché in caso contrario si rischia di danneggiare il sistema degli airbag.

- Raccogliamo di non effettuare modifiche di alcun tipo ai componenti del sistema degli airbag.

- Il sistema di gestione degli airbag laterali e per la testa viene comandato tramite sensori posti all'interno delle porte anteriori. Per non pregiudicare il corretto funzionamento degli airbag laterali o per la testa non modificare le porte né i loro pannelli (ad es. montando degli altoparlanti in un secondo momento). Un eventuale danneggiamento della porta anteriore può pregiudicare il corretto funzionamento dell'impianto. Tutti i lavori riguardanti la porta anteriore devono essere realizzati in un'officina specializzata.

## Disattivazione degli airbag

### Disattivazione dell'airbag frontale





**Fig. 93** Spia di controllo sul cruscotto per la disattivazione dell'airbag frontale del passeggero.

	<b>Si accende sul quadro strumenti</b>
Anomalia sul sistema degli airbag e sui sensori delle cinture.	Rivolgersi immediatamente a un'officina specializzata per una verifica del sistema.
<b>OFF</b> 	<b>Si accende sul cruscotto</b>
Anomalia nel sistema degli airbag.	Rivolgersi immediatamente a un'officina specializzata per una verifica del sistema.
Airbag frontale lato passeggero disattivato.	Verificare se l'airbag deve rimanere disattivato.

<b>ON</b> 	<b>Si accende sul cruscotto</b>
Airbag frontale lato passeggero attivato.	La spia di controllo si spegne circa 60 secondi dopo l'accensione del quadro o l'attivazione dell'airbag frontale del passeggero tramite l'interruttore a chiave.

Quando si accende il quadro si accendono per alcuni secondi le spie di avvertimento e di controllo e viene svolto un controllo di buon funzionamento. Si spengono dopo alcuni secondi.

Se, con l'airbag frontale del passeggero disattivato, la spia **PASSENGER AIR BAG OFF**  non resta accesa oppure è accesa insieme alla spia di controllo  del quadro strumenti, potrebbe esistere un'anomalia nel sistema airbag **»** .

**La disattivazione degli airbag è destinata esclusivamente a casi specifici, quali ad esempio:**

- quando, in via eccezionale, si fa uso di un seggiolino per bambini sul sedile del passeggero sul quale il bambino stia seduto dando le spalle alla direzione di marcia (o nella direzione di marcia, nei Paesi con diversa disposizione di legge) **» pag. 92**,
- quando, nonostante si mantenga una corretta posizione del sedile, non è possibile mantenere la distanza minima di 25 cm tra lo sterzo del conducente e il centro del volante,

- quando, per ragioni di disabilità, sia necessario installare speciali dispositivi nella zona del volante,
- quando si monta un sedile di altro tipo (ad esempio un sedile ortopedico senza airbag laterale).

È possibile disattivare l'airbag frontale del passeggero mediante il commutatore **» pag. 90**.

Per l'eventuale disattivazione di altri airbag si raccomanda di rivolgersi ai centri autorizzati SEAT.



#### Controllo del sistema degli airbag

Il funzionamento del sistema degli airbag è controllato elettronicamente anche se un airbag è scollegato.

**Se l'airbag è stato disattivato mediante l'impianto di diagnosi:**

- all'accensione del quadro, la spia degli airbag  si illumina per ca. 4 secondi e poi lampeggia per 12 secondi.

**Se l'airbag è stato disattivato mediante il commutatore degli airbag nella parte laterale del cruscotto:**

- all'accensione del quadro, la spia degli airbag  si illumina per ca. 4 secondi,
- l'airbag scollegato è segnalato dalla spia **OFF**  che si illumina con la scritta **PASSENGER** **»**

**AIR BAG OFF** : posta sulla parte centrale del quadro strumenti **» fig. 94.**

### **ATTENZIONE**

In caso di guasto del sistema degli airbag, l'airbag potrebbe scattare con difficoltà, non scattare affatto o anche scattare in modo inaspettato, il che potrebbe provocare lesioni gravi o mortali.

- Far controllare subito il sistema degli airbag in una officina specializzata.
- Non montare mai un seggiolino per bambini sul sedile del passeggero o togliere il seggiolino montato! In caso di incidente, infatti, l'airbag frontale del passeggero può aprirsi anche quando il sistema airbag è difettoso.

### **ATTENZIONE**

Prestare sempre attenzione alle spie accese e alle descrizioni e indicazioni corrispondenti per evitare danni al veicolo.

### **Avvertenza**

- Per la disattivazione degli airbag, attenersi alle norme specifiche in vigore nel proprio Paese.
- Per conoscere quali airbag possono essere disattivati nel proprio veicolo, rivolgersi al proprio concessionario autorizzato SEAT.

## Commutatore dell'airbag frontale del passeggero



**Fig. 94** Commutatore dell'airbag frontale del passeggero.





**Fig. 95** Spia per la disattivazione dell'airbag del passeggero.

Leggere attentamente le informazioni integrative **»**  pag. 21.

Mediante il commutatore è possibile disattivare solo l'airbag frontale del passeggero anteriore.

### Attivazione degli airbag

- Disinserire l'accensione.
- Aprire il cassetto portaoggetti, sul lato del passeggero.
- Introdurre l'ingegno della chiave nella fessura dell'interruttore di disattivazione dell'airbag lato passeggero **» fig. 94.** L'ingegno deve entrare fino ai 3/4 circa della propria lunghezza, fino ad arrivare in fondo.
- Successivamente, girare delicatamente la chiave per passare alla posizione **ON**. Se si avverte una certa resistenza, non fare forza, ma assicurarsi di aver inserito l'ingegno della chiave fino in fondo.
- Chiudere il vano portaoggetti lato passeggero.
- Verificare se, a quadro acceso, la spia **OFF**  **» fig. 95** non si illumina sulla scritta **PASSENGER AIR BAG OFF** ; nella parte centrale del quadro strumenti.
- La spia **ON**  si illumina per 60 secondi nella parte centrale del quadro strumenti.

### Spia sulla scritta **PASSENGER AIR BAG OFF** (airbag del passeggero disattivato)

Se l'airbag frontale del passeggero è **disattivato**, in seguito all'accensione del quadro la

spia di controllo si illumina per qualche secondo, quindi si spegne per circa 1 secondo per poi illuminarsi nuovamente.

Se la spia di controllo lampeggia significa che esiste un'avarìa nel sistema di disattivazione degli airbag » **⚠. Rivolgersi immediatamente a un centro autorizzato.**

**⚠ ATTENZIONE**

- Il conducente è responsabile dello stato degli airbag (attivato o disattivato).
- Disattivare gli airbag soltanto se l'accensione è disinserita! In caso contrario, potrebbe verificarsi un'avarìa nel sistema di disattivazione degli airbag.
- Non dimenticare mai la chiave nel commutatore di disattivazione dell'airbag, poiché potrebbe danneggiarsi o attivare o disattivare l'airbag durante la guida.
- Se la spia OFF  (airbag disattivato) lampeggia, l'airbag frontale del passeggero non entrerà in funzione in caso di incidente! Rivolgersi immediatamente a un centro autorizzato per una verifica del sistema.

## Trasporto sicuro dei bambini

### Sicurezza dei bambini

#### Introduzione

Per motivi di sicurezza, e in virtù dei risultati delle statistiche relative agli incidenti, si raccomanda che i bambini sotto ai 12 anni viaggino seduti sui sedili posteriori. A seconda dell'età, della statura e del peso, il bambino seduto sui sedili posteriori va assicurato o con il seggiolino apposito oppure con la normale cintura di sicurezza. Per motivi di sicurezza si raccomanda di installare il seggiolino sul sedile posteriore, dietro il sedile del passeggero o nel posto centrale.

Ovviamente anche i corpi dei bambini sottostanno alle forze cinetiche che si sviluppano all'interno dell'abitacolo nel caso di un incidente » pag. 81. Al contrario che negli adulti, nei bambini la struttura muscolare e ossea non è ancora pienamente sviluppata. Per questo i rischi per i bambini sono in genere più elevati.

Per ridurre questo rischio bisogna far viaggiare i bambini sempre su seggiolini appositi!

Consigliamo di utilizzare i sistemi di ritenuta per bambini del Programma di accessori originali SEAT, che comprende sistemi adatti a tutte le età, contraddistinti dal nome "Peke" (non per tutti i Paesi).

Tali sistemi sono stati progettati e omologati in conformità alla norma ECE-R44.

Per il montaggio e l'uso dei seggiolini per bambini, attenersi alle disposizioni di legge e alle istruzioni del produttore. Si consiglia di leggere e di tenere sempre conto delle indicazioni riportate a » pag. 91.

Consigliamo di inserire le istruzioni per il montaggio del seggiolino per bambini all'interno del libro di bordo, in modo da avere sempre a portata di mano tutto il materiale informativo.

#### Indicazioni importanti sull'airbag frontale del passeggero

**Leggere attentamente le informazioni informative** »  pag. 23.

Seguire le indicazioni di sicurezza dei capitoli seguenti:

- Distanza di sicurezza rispetto all'airbag del passeggero » pag. 84.
- Oggetti tra il passeggero e il suo airbag » **⚠ in Airbag frontali a pag. 87.**

L'airbag frontale sul lato del passeggero, se attivato, rappresenta un grave pericolo per un bambino che sia seduto in senso contrario alla direzione di marcia, poiché l'airbag potrebbe colpirlo con una forza tale da provocare lesioni gravi o perfino mortali. I bambini »

fino ai 12 anni devono occupare sempre i posti posteriori.

Per questo motivo raccomandiamo di sistemare sempre i bambini sui sedili posteriori. È il luogo più sicuro del veicolo. Tramite l'interruttore a chiave è possibile disattivare l'airbag del passeggero » pag. 90. Per i bambini vanno usati dei seggiolini appositi, adeguati alla loro età e alla loro statura » pag. 93.

#### ATTENZIONE

- Quando il seggiolino è montato sul sedile anteriore del passeggero, nel caso di un incidente il rischio che il bambino possa rimanere ferito gravemente o anche mortalmente è molto più elevato.
- Se l'airbag del sedile anteriore del passeggero si apre può colpire il seggiolino, rivolto nel senso opposto a quello di marcia, dove si trova il bambino e scaraventarlo con violenza contro la porta, o contro la parte interna del tetto oppure contro lo schienale del sedile.
- Quando l'airbag del sedile anteriore lato passeggero è attivo non bisogna mai installare su quel sedile un seggiolino del tipo che viene messo al contrario rispetto al senso di marcia (pericolo mortale!). Se sistemare il bambino sul sedile anteriore lato passeggero dovesse essere inevitabile, ricordarsi sempre di disattivare l'airbag frontale del passeggero » pag. 89. Se il sedile del passeggero si può regolare in altezza, spostarlo alla sua posizione più arretrata ed alta. Se il sedile è fisso,

non installare alcun sistema di ritenuta per bambini in questo punto.

- Nel caso di versioni prive di interruttore a chiave per lo scollegamento dell'airbag, occorre rivolgersi ad un Service Center per eseguire la disattivazione.
- Durante il viaggio, tutti i passeggeri, e i bambini in particolare devono tenere la corretta posizione a sedere e indossare le cinture di sicurezza.
- Bambini e neonati non vanno mai tenuti in grembo, altrimenti si mettono in gioco le loro vite!
- Non si deve mai permettere ai bambini di viaggiare senza essere allacciati correttamente o addirittura di stare in piedi o inginocchiati sul sedile. In caso di incidente, il bambino potrebbe essere sbalottato con violenza all'interno dell'abitacolo, procurando a se stesso e agli altri lesioni anche mortali.
- Un bambino che assume una posizione a sedere non corretta quando il veicolo è in movimento è maggiormente esposto al rischio di lesioni. Ciò vale soprattutto per i bambini che viaggiano sul sedile del passeggero anteriore; qualora a seguito di un incidente si attivi l'airbag, possono subire lesioni gravi o addirittura mortali.
- Un seggiolino adeguato può salvare la vita del bambino!
- Non lasciare mai un bambino solo sul seggiolino o all'interno del veicolo, dato che, a seconda della stagione dell'anno, il veicolo fermo può raggiungere temperature molto

elevate, che a volte possono risultare anche letali.

- I bambini di statura inferiore a 1,50 m non devono usare le normali cinture di sicurezza senza seggiolino, perché in caso di frenata improvvisa o di incidente potrebbero subire lesioni alla zona addominale e al collo.
- Il nastro della cintura non deve essere attorcigliato e la cintura di sicurezza deve essere ben allacciata » pag. 78.
- Sistemare un solo bambino per seggiolino » pag. 92, Seggiolini per bambini.
- Quando viene montato un seggiolino per bambini sui sedili posteriori, si raccomanda di attivare la sicura per bambini delle porte » pag. 135.

## Seggiolini per bambini

### Avvertenze di sicurezza

Leggere attentamente le informazioni informative »  pag. 23.

#### ATTENZIONE

I bambini a bordo vanno protetti per mezzo di uno speciale sistema di ritenuta adeguato alla loro età, al loro peso e alla loro statura.

- Si raccomanda di leggere attentamente le avvertenze relative all'uso dei seggiolini per bambini e di attenersi scrupolosamente » pag. 91.

### ⚠ ATTENZIONE

Gli occhielli di fissaggio sono stati realizzati esclusivamente per seggiolini con sistema "ISOFIX" e Top Tether\*.

- Agli occhielli di fissaggio non vanno mai fissati seggiolini non dotati del sistema "ISOFIX" e Top Tether\*, né cinghie o altri oggetti; in caso contrario, sussiste il pericolo di ferite mortali.
- Accertarsi che il seggiolino rimanga saldamente fissato agli occhielli "ISOFIX" e Top Tether\*.

### ⚠ ATTENZIONE

Una installazione incorretta dei sedili di sicurezza aumenta il rischio di lesione in caso di collisione.

- Non legare mai la cinghia di fissaggio ad un gancio del bagagliaio.
- Non legare o assicurare mai bagagli o altri articoli negli ancoraggi inferiori (ISOFIX) o in quelli superiori (Top Tether).

### Suddivisione dei seggiolini in gruppi

Si devono utilizzare solo seggiolini omologati e adatti ai bambini che vi prendono posto.

Per tali seggiolini vige la norma ECE-R 44. ECE-R significa: regolamento della Commissione Economica Europea.

I seggiolini per bambini vengono classificati in 5 gruppi in base al peso corporeo del bambino:

**Gruppo 0:** fino a 10 kg (fino a 9 mesi circa)

**Gruppo 0+:** fino a 13 kg (fino a 18 mesi circa)

**Gruppo 1:** da 9 a 18 kg (fino a 4 anni circa)

**Gruppo 2:** da 15 a 25 kg (fino a 7 anni circa)

**Gruppo 3:** da 22 a 36 kg (più di 7 anni circa)

I seggiolini per bambini omologati secondo la norma ECE-R 44 recano il marchio di controllo ECE-R 44 ("E" maiuscola cerchiata, con sotto il numero di controllo).

Per il montaggio e l'uso dei seggiolini per bambini, attenersi alle disposizioni di legge e alle istruzioni del produttore.

Consigliamo di inserire le istruzioni per il montaggio del seggiolino per bambini all'interno del libro di bordo, in modo da aver sempre a portata di mano tutto il materiale informativo.

SEAT raccomanda di utilizzare seggiolini per bambini del **Catalogo di Accessori Originali**. Questi seggiolini sono stati scelti e provati per essere utilizzati su veicoli SEAT. Nei concessionari SEAT sarà possibile acquistare il

seggiolino adeguato in base al modello e all'età.

## Registrazione di dati di eventi (Event Data Recorder)

### Descrizione e funzionamento

Il veicolo è dotato di un dispositivo per la registrazione di dati di eventi (EDR).

La funzione dell'EDR è registrare dati in caso di un incidente lieve o grave. Tali dati contribuiscono ad analizzare il comportamento di diversi sistemi del veicolo.

Durante un lasso di tempo limitato (generalmente per 10 secondi o meno), l'EDR registra dati dinamici della guida e dati dei sistemi di ritenuta, quali:

- Funzionamento di diversi sistemi del veicolo.
- Cinture di sicurezza allacciate o meno da parte del conducente e dei passeggeri.
- Entità della pressione esercitata sul pedale del freno o sull'acceleratore.
- Velocità del veicolo.

Questi dati aiutano a comprendere meglio le circostanze in cui ha avuto luogo l'incidente.

Inoltre, vengono registrati dati dei sistemi di assistenza alla guida, tra cui: inattività o operatività dei sistemi ed eventuale impatto della loro azione sul comportamento dinamico del veicolo, deviandone la traiettoria nelle si-

tuazioni sopra descritte mediante l'accelerazione o la decelerazione.

A seconda dell'allestimento del veicolo, vengono registrati dati afferenti ai seguenti sistemi:

- Sistema di regolazione automatica della velocità (ACC).
- Sistema di osservazione ambientale (Front Assist).
- Sistema di assistenza per il parcheggio (Park Pilot).
- Dispositivo di assistenza per il mantenimento della corsia (Lane Assist)

I dati dell'EDR non vengono registrati in condizioni normali, bensì esclusivamente in casi particolari di incidenti.

Non viene registrato alcun dato audio o video della zona interna o circostante il veicolo. Dati personali quali nome, età o sesso non vengono mai registrati. Tuttavia, è possibile che terzi (come ad esempio le autorità giudiziarie) possano mettere in relazione il contenuto dell'EDR con altre fonti di dati e creare un riferimento personale nel contesto delle indagini sugli incidenti.

Per leggere i dati dell'EDR occorre disporre dell'accesso, previsto legalmente, all'interfaccia ODB ("On-Board-Diagnose") del veicolo, il quale deve essere acceso.

SEAT può accedere ai dati EDR solo dietro consenso del proprietario (o del noleggiatore in caso di "leasing"). Sono ammesse eccezioni se previste per legge o ai sensi dei contratti stipulati.

In virtù dei requisiti legali afferenti ai prodotti correlati alla sicurezza, SEAT potrà usare i dati EDR per indagini sul campo e per migliorare la qualità dei sistemi del veicolo. I dati usati nell'ambito di eventuali indagini saranno trattati in modo anonimo, ovvero senza far riferimento al veicolo né al suo proprietario o noleggiatore.



## In casi di emergenza

### Autoaiuto

#### Attrezzi di bordo, kit per la riparazione degli pneumatici\*

Gli attrezzi di bordo e il kit per la riparazione degli pneumatici\* si trovano sotto la copertura del piano di carico.

Per accedere agli attrezzi di bordo:

- Sollevare la superficie di carico dalla maniglia in plastica finché non resterà sospesa alle linguette su entrambi i lati.

In base all'equipaggiamento, il kit per la riparazione degli pneumatici\* si trova sotto la copertura del piano di carico.

La cassetta degli attrezzi di bordo contiene quanto segue.

- Cric elevatore\*
- Gancio estrattore per copricerchi\*/pinza per i cappucci delle viti delle ruote.
- Chiave per le ruote\*
- Occhiello di traino
- Adattatore per la sicura dei bulloni della ruota\*
- Dispositivo di gancio di traino

Alcuni degli equipaggiamenti indicati sono disponibili solo per determinati modelli o sono optional disponibili a richiesta.

#### Avvertenza

Generalmente, il cric non è oggetto di manutenzione. Se necessario, va ingrassato con grasso universale.

## Riparazione degli pneumatici

#### Kit per la riparazione degli pneumatici TMS (Tyre Mobility System)\*

Leggere attentamente le informazioni integrative »  pag. 63

Con il kit per la riparazione degli pneumatici\* (Tyre Mobility System) si possono riparare danni o forature causate da corpi estranei del diametro massimo di fino a **4 mm** circa. **Non estrarre dallo pneumatico eventuali corpi estranei (ad esempio viti o chiodi).**

Una volta introdotto il sigillante nello pneumatico, controllare se manca la pressione dopo circa 10 minuti di marcia.

Utilizzare il kit per la riparazione degli pneumatici per riempire un pneumatico esclusivamente quando il veicolo è fermo in un luogo sicuro e soltanto se si ha dimestichezza con le operazioni necessarie e si dispone del kit

adeguato! In caso contrario, richiedere l'assistenza di personale specializzato.

**Il sigillante per pneumatici non deve essere utilizzato nei casi seguenti:**

- il cerchio ha riportato dei danni,
- la temperatura esterna è inferiore a  $-20^{\circ}\text{C}$  ( $-4^{\circ}\text{F}$ ),
- il danno è stato provocato da oggetti il cui diametro supera i 4 mm,
- il danno al pneumatico è stato provocato dalla scarsa pressione di gonfiaggio,
- è stata superata la data di scadenza della bomboletta del sigillante.

#### ATTENZIONE

L'uso del kit per la riparazione degli pneumatici può essere pericoloso, soprattutto se si esegue sulla banchina. Per ridurre al minimo i rischi, si tengano presenti le seguenti avvertenze:

- Arrestare il veicolo non appena sia possibile farlo in condizioni di sicurezza. Fermare il veicolo a una distanza sicura dal traffico per riempire lo pneumatico.
- Assicurarsi che il terreno sia piano e solido.
- Tutti i passeggeri e specialmente i bambini, dovranno essere tenuti a distanza sicura dall'area di lavoro.
- Accendere le luci di emergenza per avvisare gli altri utenti della strada.

- Utilizzare il kit per la riparazione degli pneumatici soltanto se si ha dimestichezza con le operazioni da eseguire. In caso contrario, richiedere l'assistenza di personale specializzato.

- Il kit per la riparazione degli pneumatici va usato solo in casi di emergenza e solo per poter raggiungere l'officina più vicina.

- Sostituire immediatamente lo pneumatico riparato con il kit.

- Il sigillante può provocare danni alla salute e deve essere rimosso immediatamente se entra in contatto con la pelle.

- Tenere il kit per la riparazione degli pneumatici lontano dalla portata dei bambini.

- Non utilizzare un cric omologato, anche se è stato omologato per il proprio modello di veicolo.

- Fermare il veicolo, tirare il freno a mano al massimo e inserire una marcia, con cambio manuale, per ridurre il pericolo di un movimento involontario del veicolo.

### ⚠ ATTENZIONE

Un pneumatico con sigillante non ha le stesse proprietà di rotazione di uno convenzionale.

- Non superare gli 80 km/h (50 mph)!

- Evitare accelerazioni a tutto gas, frenate brusche e curve ad alta velocità.

- Guidare al massimo per 10 minuti a 80 km/h (50 mph) e successivamente controllare lo pneumatico.

### ♻ Per il rispetto dell'ambiente

Eliminare il sigillante usato o scaduto, osservando le disposizioni di legge vigenti in materia.

### i Avvertenza

Si può acquistare una nuova bomboletta di sigillante per pneumatici presso i concessionari SEAT.

### i Avvertenza

Leggere con attenzione le istruzioni per l'uso del fabbricante del kit per la riparazione degli pneumatici\*.

### Contenuto del kit per la riparazione degli pneumatici\*

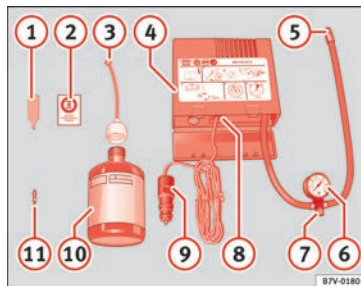

Fig. 96 Rappresentazione standard: contenuto del kit per la riparazione degli pneumatici.

Il kit per la riparazione degli pneumatici si trova nel sottofondo del bagagliaio. Include i seguenti componenti » fig. 96:

- ① Utensile per smontare le valvole
- ② Adesivo che indica la velocità massima consentita "max. 80 km/h" o "max. 50 mph"
- ③ Tubo di riempimento con tappo
- ④ Compressore
- ⑤ Tubo per il gonfiaggio degli pneumatici
- ⑥ Spia del sistema di controllo della pressione degli pneumatici (può essere integrato nel compressore).

- 7 Vite di sfiato dell'aria (al suo posto, il compressore può avere un tasto).
- 8 Interruttore ON/OFF
- 9 Connettore a 12 volt
- 10 Flacone di sigillante
- 11 Insetto valvola di scorta

L'**utensile per smontare le valvole** ① presente nell'estremità inferiore una apertura per l'inserimento della valvola. L'insetto della valvola si può avvitare o svitare solo in questo modo. Lo stesso vale anche per il ricambio dello stesso ⑪.

#### ⚠ ATTENZIONE

**Quando si gonfia una ruota, il compressore d'aria e il tubo di gonfiaggio possono surriscaldarsi.**

- Proteggere le mani e la pelle dai pezzi surriscaldati.
- Non collocare il tubo flessibile caldo e il compressore d'aria caldo su materiale infiammabile.
- Lasciarli raffreddare prima di conservare l'attrezzatura.
- Se non è possibile gonfiare lo pneumatico come minimo fino a 2,0 bar (29 psi / 200 kPa) significa che il danno è eccessivo. Il sigillante non può riparare lo pneumatico. Non proseguire la marcia! Farsi aiutare da personale specializzato.

#### ⚠ ATTENZIONE

**Spegner il compressore d'aria dopo 8 minuti al massimo per evitare che si surriscaldi! Prima di riaccendere il compressore d'aria, lasciarlo raffreddare alcuni minuti.**

### Controllo dopo 10 minuti di marcia

Riavvitare il tubo di gonfiaggio » **fig. 96** ⑤ e controllare la pressione con il manometro ⑥.

#### 1,3 bar (19 psi / 130 kPa) o meno:

- **Fermarsi!** In questo caso, infatti, utilizzando il kit non è stato possibile riparare lo pneumatico in modo adeguato.
- Rivolgersi a personale specializzato » ⚠.

#### 1,4 bar (20 psi / 140 kPa) o più:

- Correggere di nuovo la pressione portando la al valore giusto.
- Ripartire per raggiungere l'officina più vicina senza superare gli 80 km/h (50 mph).
- In officina, far sostituire lo pneumatico.

#### ⚠ ATTENZIONE

**Circolare con un pneumatico non riparato può essere pericoloso e può provocare incidenti e lesioni.**

• **Non proseguire la marcia se la pressione del pneumatico è di 1,3 bar (19 psi / 130 kPa) o inferiore.**

• **Farsi aiutare da personale specializzato.**

## Sblocco/blocco d'emergenza

### Introduzione

**Leggere attentamente le informazioni integrative** » 📖 pag. 14, » 📖 pag. 15.

Le porte, il portellone del bagagliaio e il tettuccio panoramico elettrico apribile possono essere bloccati manualmente e parzialmente sbloccati, ad esempio in caso di rottura della chiave o della chiusura centralizzata.

#### ⚠ ATTENZIONE

**La chiusura o apertura di emergenza inappropriata può causare lesioni gravi.**

- **Se si blocca il veicolo dall'esterno, non sarà possibile aprire le porte e i finestrini dall'interno.**
- **Non si devono lasciare mai bambini o persone invalide da sole all'interno del veicolo. In caso di emergenza non potrebbero uscire dal veicolo né far fronte da sole alla situazione.**

- A seconda del periodo dell'anno, in un veicolo chiuso si possono raggiungere temperature molto alte o molto basse che possono causare gravi lesioni e infermità o causare la morte specialmente in caso di bambini piccoli.

### ⚠ ATTENZIONE

Le traiettorie delle porte e del portellone possono costituire un pericolo e causare lesioni.

- Aprire o chiudere le porte o il portellone posteriore solo quando nessuno è presente nel raggio di azione degli stessi.

### ⓘ ATTENZIONE

In occasione di una chiusura o apertura di emergenza, smontare con cautela i componenti e rimontarli correttamente per evitare di danneggiare il veicolo.

## Sostituzione delle spazzole

### Sostituzione delle spazzole dei tergicristalli e del tergilunotto

Leggere attentamente le informazioni integrative »  pag. 71.

Le spazzole dei tergicristalli sono dotate di uno strato di grafite. Lo strato di grafite fa sì che l'azione di tergitura sul vetro sia silenzio-

sa. Se lo strato è danneggiato, il rumore prodotto durante la rimozione dell'acqua dal vetro aumenta.

Controllare regolarmente lo stato delle spazzole dei tergicristalli. **Quando le spazzole sfregano sul vetro**, se sono deteriorate devono essere sostituite, mentre se sono solo sporche è sufficiente pulirle » ⓘ.

Se le spazzole dei tergicristalli sono deteriorate devono essere sostituite immediatamente. I ricambi possono essere reperiti presso un'officina specializzata.

### ⚠ ATTENZIONE

Le spazzole dei tergicristalli consumate o sporche riducono la visibilità e aumentano il rischio di incidenti e lesioni gravi.

- Sostituire sempre le spazzole dei tergicristalli danneggiate o consumate, che non puliscono in modo soddisfacente il parabrezza.

### ⓘ ATTENZIONE

- Se le spazzole sono deteriorate o sporche possono graffiare il parabrezza.

• Se utilizzano prodotti contenenti solventi, spugne ruvide e oggetti appuntiti per pulire le spazzole, lo strato di grafite verrà danneggiato.

- Non pulire mai i vetri con carburante, acetone, diluente o liquidi simili.
- In caso di gelo, controllare che le spazzole dei tergicristalli non siano congelate. In caso

di basse temperature, può essere utile parcheggiare il veicolo con i tergicristalli in posizione di manutenzione »  pag. 70.

### ⓘ ATTENZIONE

- Per evitare di danneggiare il cofano del vano motore e i bracci dei tergicristalli, abbassarli soltanto quando sono in posizione di manutenzione.
- Prima di mettersi in marcia è necessario abbassare sempre i bracci dei tergicristalli.

## Traino ed avviamento del motore per il traino

### Informazioni generali

Leggere attentamente le informazioni integrative »  pag. 67.

**Avviamento a traino del motore** significa avviare un veicolo mentre un altro lo tira.

**Traino** significa tirare con un veicolo un altro che non è nella condizione di circolare.

Se il veicolo è dotato del sistema Keyless Access, effettuare il traino solo se il quadro è acceso!

La batteria del veicolo si scarica se il traino viene effettuato con il motore spento e il quadro acceso. A seconda dello stato di carica

della batteria, la caduta della tensione può essere così elevata che, anche solo dopo alcuni minuti, non potrà funzionare nessun dispositivo elettrico, come ad esempio il lampeggio di emergenza. Sui veicoli con sistema Keyless Access il volante potrebbe bloccarsi.

#### **ATTENZIONE**

Se manca l'alimentazione elettrica tutti i dispositivi di illuminazione della vettura, come ad esempio le luci dei freni e gli indicatori di direzione, non funzionano. La vettura non deve essere trainata. In caso contrario sussiste il pericolo di incidente.

#### **ATTENZIONE**

L'avviamento al traino è una manovra delicata e non esclude il rischio di incidenti, ad esempio di tamponamento della vettura trainante.

#### **ATTENZIONE**

Se, a causa di un'anomalia, il cambio non viene lubrificato a sufficienza, la vettura va trainata con le ruote motrici sollevate e possibilmente da un carro attrezzi.

#### **ATTENZIONE**

Il tratto da trainare per avviare il motore non deve superare i 50 m. In caso contrario, esiste il pericolo di danneggiare il catalizzatore.

#### **Avvertenza**

- Ricordarsi di osservare le disposizioni di legge vigenti in materia.
- Accendere il lampeggio d'emergenza di entrambi i veicoli. Osservare comunque le norme di legge previste per questi casi.
- Il cavo di traino non deve essere ritorto. In caso contrario, l'occhiello di traino anteriore potrebbe uscire dal veicolo.

#### **Indicazioni per l'avviamento a traino**

In generale, si dovrebbe evitare di avviare un veicolo a traino. Utilizzare invece l'avviamento di emergenza »  pag. 68.

Per ragioni tecniche **non** è consentito avviare a traino i seguenti veicoli:

- Veicoli con cambio automatico.
- Se la batteria del veicolo è scarica, dato che nei veicoli dotati di sistema di chiusura a avviamento Keyless Access lo sterzo resta bloccato e non è possibile disinserire il freno di stazionamento elettronico né rilasciare il blocco elettronico del piantone dello sterzo, nel caso in cui essi siano inseriti.
- Quando la batteria è scarica, le centraline del motore potrebbero non funzionare correttamente.

**Se, nonostante questo, fosse necessario avviare il veicolo a traino (solo in caso di cambio manuale):**

- Prima della partenza mettere la 2<sup>a</sup> o la 3<sup>a</sup> marcia.
- Tenere premuto il pedale della frizione.
- Accendere il quadro e il lampeggio d'emergenza.
- Quando i due veicoli sono in movimento, rilasciare il pedale della frizione.
- Appena il motore si avvia, premere il pedale della frizione e disinserire la marcia per evitare di urtare il veicolo trainante.

#### **Avvertenza**

È possibile effettuare l'avviamento a traino solo se il freno di stazionamento elettronico e, nei casi opportuni, il blocco elettronico del piantone dello sterzo sono disinseriti. Qualora il veicolo resti senza corrente o si verifichi un guasto al sistema elettrico, occorrerà, se necessario, accendere il motore servendosi dell'avviamento di emergenza per sbloccare il freno di stazionamento elettronico e il blocco elettronico del piantone dello sterzo.

## Occhiello di traino anteriore



**Fig. 97** Paraurti anteriore destro: occhiello di traino avvitato.

L'occhio di traino anteriore va avvitato alla vettura.

Nella parte destra del paraurti anteriore è presente una copertura con un'apertura su cui avvitare l'occhiello di traino.

- Per aprire la copertura, premere sul lato sinistro della stessa.
- Prendere l'occhio di traino dagli attrezzi di bordo » pag. 95.
- Avvitare l'occhio di traino fino in fondo alla filettatura » **fig. 97** e serrarlo aiutandosi con la chiave della ruota.

Una volta utilizzata, svitare l'occhiello di traino e riposizionare la copertura nel paraurti. Riporre l'occhio di traino negli attrezzi di bordo.

do. Si consiglia di tenerlo sempre a bordo del veicolo.

## Occhiello di traino posteriore



**Fig. 98** Paraurti posteriore destro: copertura.



**Fig. 99** Paraurti posteriore destro: occhiello di traino avvitato.

L'occhio di traino posteriore va avvitato all'occorrenza alla vettura.

## Vetture con occhio di traino

Nella parte destra del paraurti posteriore è presente una copertura che ricopre un foro avvitato.

- Prendere l'occhiello di traino dal set di attrezzi di bordo » pag. 95.
- Per aprire la copertura, premere sulla parte superiore destra della stessa » **fig. 98**.
- Avvitare l'occhio di traino fino in fondo alla filettatura » **fig. 99** e serrarlo aiutandosi con la chiave della ruota.

Dopo l'uso svitare il gancio di traino e riporlo fra gli altri attrezzi di bordo. Riapplicare la copertura del paraurti. Si consiglia di tenerlo sempre a bordo del veicolo.

### ⚠ ATTENZIONE

- Se l'occhiello di traino non è avvitato fino in fondo, potrebbe allentarsi in fase di traino: pericolo di incidenti!
- Qualora la vettura sia dotata di dispositivo di traino si raccomanda di utilizzare funi di traino adatte. Pericolo di incidenti!

### ⓘ ATTENZIONE

Qualora la vettura sia dotata di dispositivo di traino, si raccomanda di utilizzare soltanto barre di traino speciali per evitare danni al gancio a testa sferica. Si tratta di barre speciali, apposta per dispositivi di traino.

## Traino di vetture con cambio manuale

Trainare una vettura è relativamente semplice.

Seguire le avvertenze » pag. 98.

La vettura può essere trainata sia con un cavo che con una barra di traino. Il traino può inoltre essere effettuato sollevando il retrotreno o l'avantreno. La velocità massima di traino è **50 km/h** (30 mph).

## Traino: cosa fare se la vettura ha il cambio automatico

Non è sempre semplice trainare la vettura.

Seguire le avvertenze » pag. 98.

Si può trainare la vettura con la fune o con la barra di traino. Si raccomanda però di osservare le indicazioni riportate qui di seguito.

- Posizionare la leva selettoria su **N**.
- La velocità massima consentita al traino è di **50 km/h** (30 mph).
- La distanza massima percorribile al traino è di **50 km**. Motivo: a motore fermo, infatti, la pompa dell'olio che lubrifica il cambio non funziona. Percorrendo dunque a velocità sostenute distanze superiori a quelle indicate, si rischia di danneggiare il cambio per insufficiente lubrificazione.

Se si fa trainare la vettura da un **carro attrezzi** vanno sollevate le ruote *anteriori*. Motivo: gli alberi di trasmissione si trovano infatti sull'avantreno. Se si traina la vettura con le ruote posteriori sollevate, gli alberi di trasmissione girano *al contrario*. Gli ingranaggi del cambio automatico non riuscirebbero a sostenere dei regimi così elevati e verrebbero danneggiati.

### Avvertenza

- **Se non è possibile trainare normalmente il veicolo o se la distanza da percorrere è superiore a 50 km, si dovrà far trasportare il veicolo su un automezzo speciale o su un rimorchio.**
- **Se si interrompe l'alimentazione di corrente in posizione P, la leva selettoria non potrà più muoversi. Per il recupero o lo spostamento della vettura, questa leva deve essere sbloccata mediante il dispositivo per lo sblocco di emergenza »  pag. 48.**

## Fusibili e lampadine

### Fusibili

#### Introduzione al tema

Normalmente, un fusibile può essere assegnato a diversi dispositivi. Al contrario, è possibile che a un dispositivo corrispondano diversi fusibili.

Sostituire i fusibili solo dopo aver eliminato la causa del problema. Far controllare l'impianto elettrico qualora un fusibile nuovo si bruciasse dopo poco tempo.

#### ATTENZIONE

L'alta tensione dell'impianto elettrico può provocare scariche e gravi ustioni, causando addirittura la morte.

- **Non toccare mai i cavi elettrici dell'impianto di accensione.**
- **Raccomandiamo di non provocare cortocircuiti nell'impianto elettrico.**

#### ATTENZIONE

L'uso di fusibili non idonei o riparati, così come la realizzazione di un ponte in un circuito senza fusibili, può provocare un incendio e gravi lesioni.

- Non utilizzare fusibili con un valore maggiore. Sostituirli con altri dallo stesso amperaggio (stesso colore e scritta) e dimensione.
- Non riparare mai i fusibili.
- Non sostituire mai i fusibili con barrette metalliche, graffette e oggetti analoghi.

**ATTENZIONE**

- Per non danneggiare l'impianto elettrico del veicolo, prima della sostituzione di un fusibile spegnere le luci e il resto di dispositivi elettrici ed estrarre la chiave dal blocchetto di accensione.
- La sostituzione di un fusibile con un altro di amperaggio superiore potrebbe causare danni ad altri componenti dell'impianto elettrico.
- Proteggere la scatola dei fusibili onde evitare l'ingresso di sporcizia o umidità, poiché potrebbero danneggiare l'impianto elettrico.

**Avvertenza**

- Un dispositivo elettrico può disporre di più fusibili.
- In alcuni casi, un solo fusibile controlla più dispositivi elettrici.

**Fusibili del veicolo**

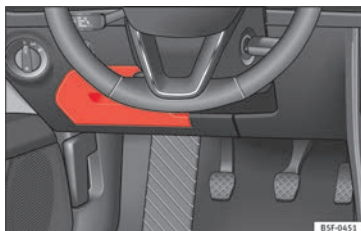

Fig. 100 Sul cruscotto, lato del conducente: coperchio della scatola dei fusibili.

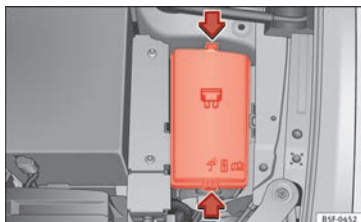

Fig. 101 Nel vano motore: coperchio della scatola dei fusibili.

Leggere attentamente le informazioni integrative »» pag. 61

Sostituirli con altri dallo stesso amperaggio (stesso colore e scritta) e dimensione.

**Apertura e chiusura della scatola dei fusibili situata sotto la plancia**

- **Apertura:** abbassare la copertura »» **fig. 100.**
- **Chiusura:** alzare la copertura e far scattare la serratura.

**Apertura della scatola dei fusibili nel vano motore**

- Aprire il cofano del vano motore »» pag. 285.
- Premere le linguette di blocco per sbloccare il coperchio della scatola dei fusibili »» **fig. 101.**
- Estrarre il coperchio verso l'alto.
- Per **montare** il coperchio, posizionarlo sopra la scatola dei fusibili. Premere le linguette verso il basso finché viene emesso un "clac"

**Dotazione di fusibili nell'abitacolo**

N°	Utilizzatori/Ampere	
4	Taxi	3
5	Gateway	5
6	Leva cambio automatico	5
7	Pannello di controllo del climatizzatore/riscaldamento, riscaldamento del lunotto posteriore	10



## Fusibili e lampadine

N°	Utilizzatori/Ampere	
8	Diagnosi, commutatore del freno a mano, interruttore delle luci, luce retromarcia, illuminazione interna	10
9	Piantone dello sterzo	5
10	Display Radio	7,5
11	Luci lato sinistro	40
12	Radio	20
14	Ventola del climatizzatore	40
15	KESSY	10
16	Connectivity Box	7,5
17	Quadro strumenti	5
18	Telecamera posteriore	7,5
19	KESSY	7,5
21	Centralina 4x4 Haldex	15
22	Rimorchio	15
23	Tettuccio apribile	30
24	Luci lato destro	40
25	Porta sinistra	30
26	Riscaldamento dei sedili	20
27	Luce abitacolo	30
28	Rimorchio	25

N°	Utilizzatori/Ampere	
32	Centralina del sistema di controllo per il parcheggio, telecamera frontale, radar	7,5
33	Airbag	5
34	Interruttore retromarcia, sensore clima, specchietto elettrocromatico	7,5
35	Diagnosi, centralina fari, regolafari	10
36	Faro LED destro	10
37	Faro LED sinistro	10
38	Rimorchio	25
39	Porta destra	30
40	Presa 12V	20
42	Chiusura centralizzata	40
44	Rimorchio	15
45	Sedile elettrico del conducente	15
47	Tergilunotto	15
49	Motorino di avviamento, sensore della frizione	5
52	Modalità di guida	15
53	Sbrinator lunotto	30

## Schema di collegamento dei fusibili nel portafusibili del vano motore

N°	Utilizzatori/Ampere	
1	Centralina dell'ESP	25
2	Centralina dell'ESP	40/60
3	Centralina del motore (diesel/benzina)	30/15
4	Sensori motore	5/10
5	Sensori motore	7,5/10
6	Sensore luci dei freni	5
7	Alimentazione motore	5/10
8	Sonda Lambda	10/15
9	Motore	5/10/20
10	Centralina pompa della benzina	10/15/20
11	PTC	40
12	PTC	40
13	Centralina cambio automatico	15/30
15	Clacson	15
16	Centralina pompa della benzina	5/15/20
17	Centralina motore	7,5
18	Morsetto 30 (positivo di riferimento)	5
19	Tergicristalli anteriore	30



N°	Utilizzatori/Ampere	
20	Avvisatore acustico allarme	10
22	Centralina motore	5
23	Motorino d'avviamento	30
24	PTC	40
31	Differenziale elettronico CUPRA	15
33	Pompa cambio automatico	30

**ⓘ ATTENZIONE**

- **Smontare i coperchi delle scatole dei fusibili e rimontarli correttamente per evitare problemi al veicolo.**
- **Proteggere le scatole dei fusibili aperte per evitare l'ingresso di sporco o umidità. Lo sporco e l'umidità nelle scatole dei fusibili possono causare danni all'impianto elettrico.**

**ⓘ Avvertenza**

- **Nel veicolo sono presenti altri fusibili oltre a quelli indicati in questo capitolo. Tali fusibili devono essere sostituiti esclusivamente presso un'officina specializzata.**
- **Le posizioni non occupate da alcun fusibile non compaiono nelle tabelle.**
- **Alcuni degli allestimenti rappresentati nelle tabelle sono disponibili solo per determinati modelli o sono optional disponibili su richiesta.**

- **La tabelle riportate sopra sono aggiornate alla chiusura redazionale e sono soggette a modifiche.**

## Sostituzione delle lampadine

### Introduzione al tema

**Leggere attentamente le informazioni integrative** »  pag. 62.

La sostituzione delle lampadine dovrebbe essere effettuata da una persona esperta.

Se si cambiano autonomamente le lampade del vano motore, ricordare che è una zona pericolosa »  in **Lavorare nel vano motore** a pag. 285.

Ovviamente la nuova lampadina deve essere assolutamente identica a quella difettosa da sostituire. Il tipo è indicato sulla base del portalampada.

A seconda dell'allestimento, esistono diversi sistemi di fari e di luci posteriori:

- Faro principale alogeno
- Faro principale full-Led\*
- Faro principale alogeno con luce diurna a LED\*
- Luce posteriore delle lampade
- Luce posteriore con LED\*

### Impianto fari full-LED\*

I fari full-LED implementano tutte le funzioni luminose (luci diurne, posizione, indicatori di direzione, anabbaglianti, abbaglianti) con diodi elettroluminescenti (LED) come sorgente luminosa.

I fari full-Led sono stati progettati per durare tutta la vita del veicolo e le fonti luminose non sono sostituibili. In caso di guasto del faro, rivolgersi a un'officina autorizzata per la sostituzione.

** ATTENZIONE**

- **Durante i lavori nel vano motore con motore ancora caldo è richiesta particolare cautela: pericolo di ustioni!**
- **Le lampadine sono sotto pressione e potrebbero scoppiare, con gravi conseguenze per l'incolumità personale!**
- **Quanto si effettua la sostituzione di una lampadina, fare attenzione a non ferirsi, per esempio con le parti taglienti della scatola del proiettore.**

**ⓘ ATTENZIONE**

- **Prima di effettuare lavori di qualsiasi tipo all'impianto elettrico estrarre la chiave di accensione. Pericolo di cortocircuito!**
- **Prima di sostituire una lampadina spegnere le luci (anche quelle di parcheggio).**
- **Procedere con cautela, facendo attenzione a non danneggiare alcun componente.**

 Per il rispetto dell'ambiente

Per lo smaltimento di lampadine guaste informarsi presso i rivenditori specializzati.

 Avvertenza

• Controllare regolarmente il funzionamento di tutti i dispositivi di illuminazione del veicolo, soprattutto di quelli di illuminazione esterna. Ciò è importante non solo per propria sicurezza ma anche per quella degli altri utenti della strada.

• Prima di cominciare la sostituzione procurarsi la lampadina nuova.

• Non toccare il bulbo in vetro della lampadina a mani nude, ma utilizzare un panno o un pezzo di carta: l'impronta lasciata dalla pelle sul vetro evaporerebbe a causa del calore e ricadrebbe sullo specchio del riflettore, compromettendone il funzionamento.

• In base al livello di allestimento del veicolo, le luci interne e/o esterne possono essere parzialmente o integralmente a LED. I diodi a LED hanno una vita stimata superiore alla vita del veicolo. In caso di guasto di una luce a LED, rivolgersi a un'officina autorizzata per la sostituzione.

## Sostituzione delle lampadine a incandescenza anteriori

### Lampadina degli anabbaglianti

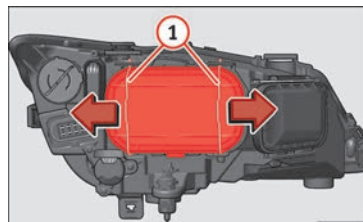

Fig. 102 Anabbagliante.

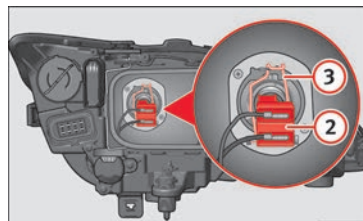

Fig. 103 Anabbagliante.

- Aprire il cofano del vano motore.
- Far scorrere i tiranti » fig. 102 ① nel senso della freccia e sfilare la chiusura.

- Estrarre il connettore » fig. 103 ② della lampada.
- Sganciare la molla di ritegno » fig. 103 ③ premendo verso l'interno e a destra.
- Estrarre la lampadina e collocare la nuova in modo che il saliente di fissaggio del piattino, rimanga nelle sedi di incastro del riflettore.

### Lampadina per luce diurna

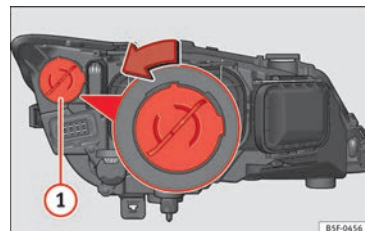
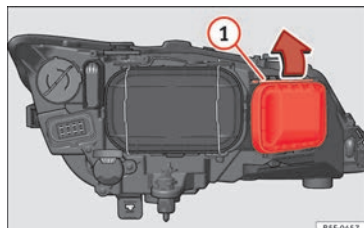

Fig. 104 Lampadina per luce diurna.

- Aprire il cofano del vano motore.
- Ruotare il portalampada » fig. 104 ① verso sinistra e tirare.
- Estrarre la lampadina premendo sul portalampada e al tempo stesso ruotarla verso sinistra.

- Per procedere al montaggio agire nel senso opposto.

### Lampada luce indicatore di direzione



**Fig. 105** Lampadina dell'indicatore di direzione.

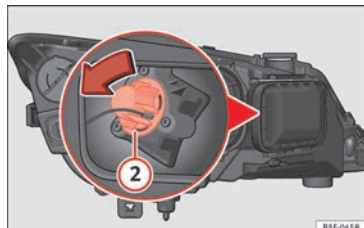
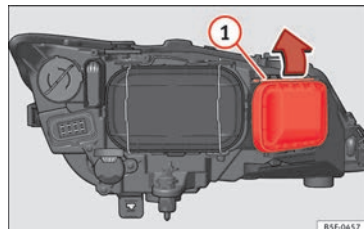

**Fig. 106** Lampadina dell'indicatore di direzione.

- Aprire il cofano del vano motore.

- Far scorrere il tirante » **fig. 105** ① nel senso della freccia e sfilare la chiusura.
- Ruotare il portalampana » **fig. 106** ② verso sinistra e tirare.
- Estrarre la lampadina premendo sul portalampana e al tempo stesso ruotarla verso sinistra.
- Per procedere al montaggio agire nel senso opposto.

### Lampadina degli abbaglianti



**Fig. 107** Lampadina per abbaglianti.

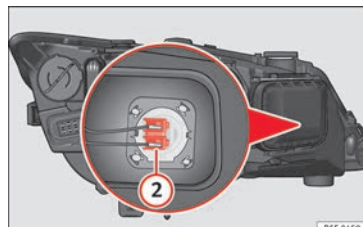

**Fig. 108** Lampadina per abbaglianti.

- Aprire il cofano del vano motore.
- Far scorrere il tirante » **fig. 107** ① nel senso della freccia e sfilare la chiusura.
- Premere lateralmente il connettore » **fig. 108** ② verso sinistra o destra e tirare.
- Togliere la lampadina scollegando il connettore.
- Per procedere al montaggio agire nel senso opposto.

### Lampadina del faro fendinebbia\*

✓ Valido solo per le versioni con lampadine ad incandescenza

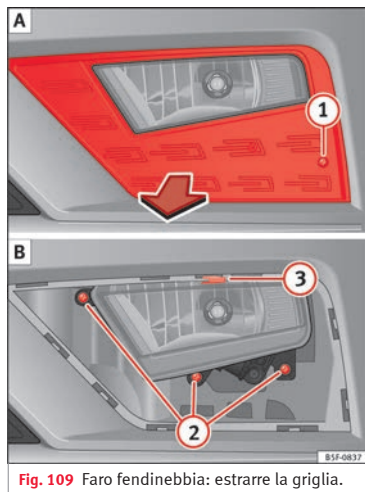

Fig. 109 Faro fendinebbia: estrarre la griglia.

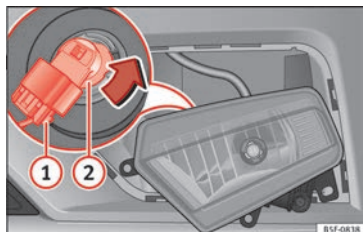

Fig. 110 Faro fendinebbia: smontaggio del supporto lampade

Eseguire le operazioni nella sequenza indicata:

1. Rimuovere la vite » fig. 109 ① A della griglia del faro fendinebbia servendosi di un cacciavite ed estrarre la griglia.
2. Rimuovere le 3 viti » fig. 109 ② B.
3. Rimuovere la graffa metallica situata nella parte superiore del faro fendinebbia tirando verso l'esterno del veicolo ③ B ed estrarre il faro fendinebbia.
4. Estrarre il connettore » fig. 110 ① dalla lampada.
5. Ruotare il portalamпада ② verso sinistra e tirare.
6. Estrarre la lampadina premendo sul portalamпада e al tempo stesso ruotandola verso sinistra.

7. Per procedere al montaggio agire nel senso opposto.
8. Verificare il funzionamento della lampadina.

#### Avvertenza

- A causa della difficoltà di accesso alla lampadine del faro fendinebbia, per la loro sostituzione si raccomanda di rivolgersi a un Service Center o ad un'officina specializzata.
- I fari fendinebbia a LED devono essere sostituiti da personale qualificato.

## Sostituire le lampadine a incandescenza posteriori

### Riepilogo delle luci posteriori

#### Gruppi ottici posteriori esterni

Indicatore di direzione	PY21W NA LL
Luci di posizione e del freno	P21W LL

#### Fanali di coda nel portellone

Lato sinistro	
Luce di posizione	2x W5W LL
Fari antinebbia	H21 W

Lato destro

Luce di posizione 2x W5W LL

Luce retromarcia P21W LL

La tabella corrisponde a un veicolo con guida a destra. A seconda del Paese la posizione delle luci può variare.

Lampadine posteriori (esterne)

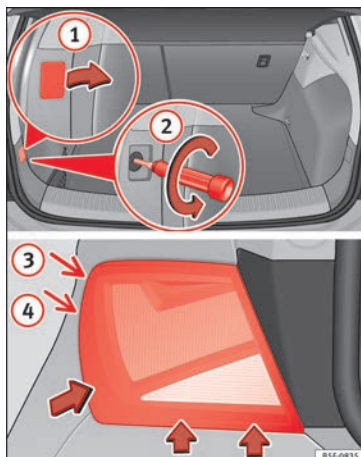

Fig. 111 Bagagliaio: posizione della vite di fissaggio del fanale di coda. Smontaggio del fanale di coda esterno.

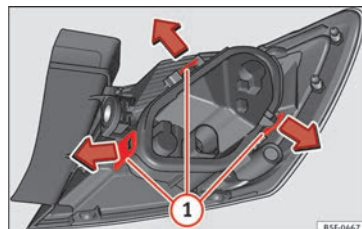

Fig. 112 Linguette di fissaggio nella parte posteriore del fanale di coda.

- Individuare la lampadina guasta.
- Aprire il portellone posteriore.
- Sollevare la copertura facendo leva con l'estremità piatta di un cacciavite nell'apposita rientranza e togliere la copertura dall'apertura » fig. 111 (1).
- Svitare con cautela la vite sottostante dopo averla allentata in senso antiorario con un cacciavite (freccia) » fig. 111 (2).
- Ruotare il fanale della direzione indicata dalle frecce fino a che esce dal proprio alloggiamento (posizioni (3) e (4)) » fig. 111.
- Smontare il portalampada » fig. 112 sbloccando le linguette di fissaggio (1).
- Sostituire la lampadina difettosa.

- Per il montaggio procedere secondo la sequenza inversa e prestare particolare attenzione al giusto posizionamento del portalampe. Le linguette di fissaggio devono incastrarsi con un "clic".

#### ⓘ ATTENZIONE

Durante lo smontaggio dei fanali di coda procedere con estrema prudenza per evitare di danneggiare i fanali stessi, componenti adiacenti o la vernice.

#### ⓘ Avvertenza

Preparare un panno morbido da porre sotto il fanale di coda per evitare che si graffi.

### Lampadine posteriori (nel portellone del bagagliaio)

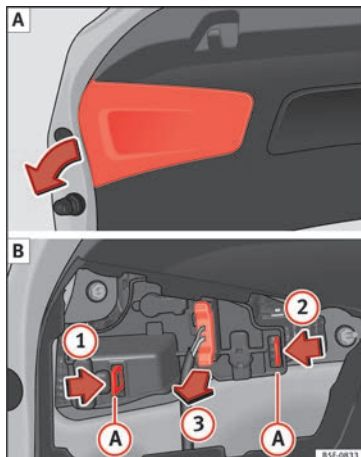

**Fig. 113** Rimuovere la copertura nel portellone e smontare il portalampe.

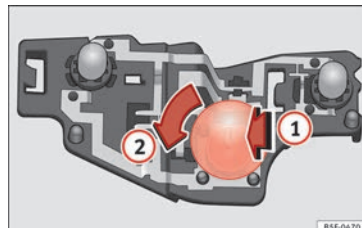

**Fig. 114** Posizione delle lampadine nel portalampe.

Le lampadine possono essere sostituite solo con il portellone aperto.

- Togliere la copertura del portellone nella direzione della freccia » **fig. 113 A**.
- Sbloccare le linguette di fissaggio **A** del portalampe seguendo la direzione delle frecce **1** e **2** » **fig. 113 B**.
- Estrarre il portalampe dal proprio alloggiamento nel senso indicato dalla freccia **3** » **fig. 113 B**.
- Premere leggermente la lampada difettosa verso il portalampe **1**, ruotarla quindi verso sinistra **2** ed estrarla » **fig. 114**.
- Inserire la nuova lampadina, premerla nella montatura e girare completamente verso destra.
- Pulire con un panno il bulbo di vetro delle lampadine per eliminare le impronte. »

- Controllare il funzionamento delle lampadine.
- Rimontare il portalamпада controllando che le clip di fissaggio **A** » **fig. 113** **B** siano installate correttamente.
- Rimontare la copertura del rivestimento del portellone.

### Lampadine del fanale posteriore a LED (nel portellone del bagagliaio)



**Fig. 115** Come rimuovere la copertura nel portellone

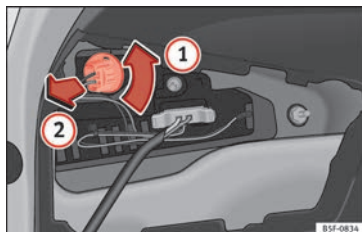

**Fig. 116** Smontare il portalamпада.

Le lampadine possono essere sostituite solo con il portellone aperto.

- Togliere la copertura del portellone nella direzione della freccia » **fig. 115**.
- Ruotare il portalamпада della retromarcia verso sinistra nel senso indicato dalla freccia **1** » **fig. 116**.
- Estrarre il portalamпада dal suo alloggiamento **2**.
- Sostituire la lampadina difettosa e rimontare il portalamпада nel suo alloggiamento seguendo l'ordine inverso delle operazioni.
- Controllare il funzionamento delle lampadine.

### Sostituzione delle lampadine della luce della targa



**Fig. 117** Nel paraurti posteriore: luce della targa.

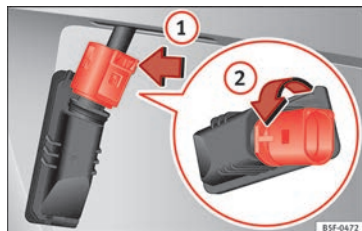

**Fig. 118** Luce targa: smontare il portalamпада.

Eseguire le operazioni nella sequenza indicata:

1. Premere la linguetta della luce della targa nella direzione della freccia » **fig. 117**.



2. Estrarre leggermente la luce della targa.
3. Nel blocco del connettore, premere » fig. 118 nella direzione della freccia ① e tirare il connettore.
4. Ruotare il portalamпада nella direzione indicata dalla freccia ② ed estrarlo insieme alla lampadina.
5. Sostituire la lampada difettosa con una lampada nuova dello stesso tipo.
6. Inserire il portalamпада nella luce della targa e ruotare nella direzione opposta alla direzione ② fino al fermo.
7. Collegare il connettore al portalamпада.

**i Avvertenza**

**A seconda del livello di allestimento del veicolo, le luci della targa possono essere a LED. I diodi a LED hanno una vita stimata superiore alla vita del veicolo. In caso di guasto di una luce a LED, rivolgersi ad un'officina autorizzata per la sostituzione.**

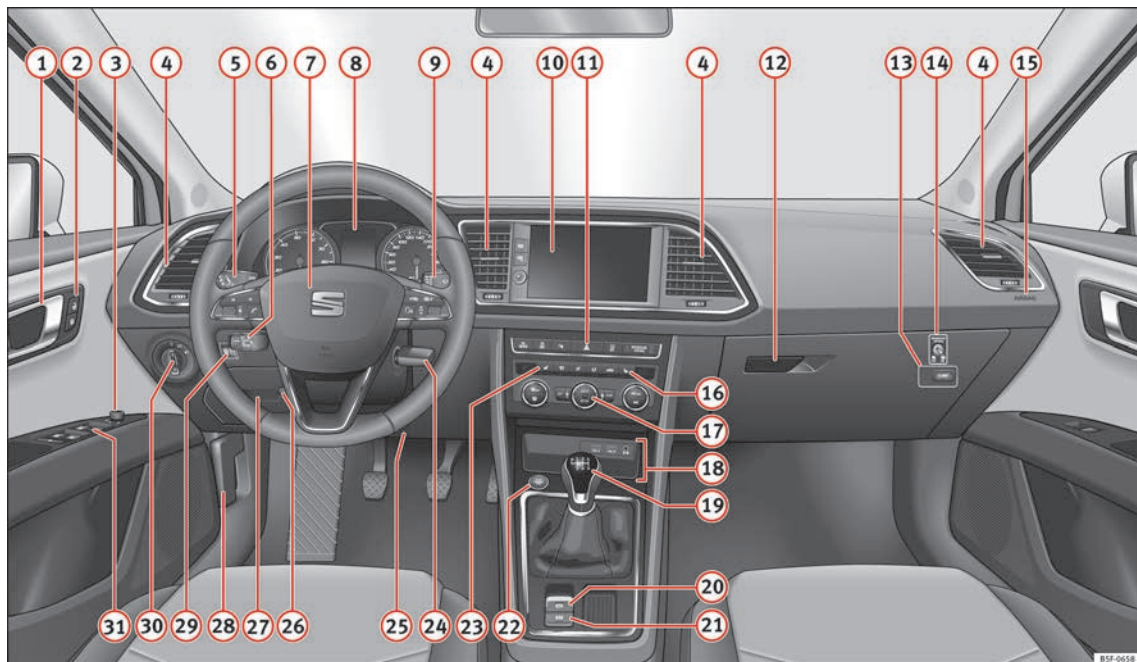

**Fig. 119** Postazione di guida.

85F-0658

## Comando

### Posto di guida

#### Panoramica

- |    |   |        |
|----|---|--------|
| 1  | Maniglia della porta  |        |
| 2  | Interruttore chiusura centralizzata   | 130    |
| 3  | Tasto per la regolazione elettrica degli specchietti retrovisori esterni                              | 154    |
| 4  | Bocchetta di ventilazione   | 181    |
| 5  | Leva di comando per:  |        |
|    | – Indicatori di direzione e abbaglianti   | 144    |
|    | – Dispositivo di assistenza per il mantenimento della corsia (Lane Assist)                            | 232    |
|    | – Comando automatico abbaglianti  | 145    |
|    | – Regolatore di velocità (GRA)  | 213    |
| 6  | A seconda dell'equipaggiamento scelto:  |        |
|    | – Leva del regolatore di velocità   | 213    |
| 7  | Volante con clacson e   |        |
|    | – Airbag lato conducente  | 20     |
|    | – Comandi per il computer di bordo  | 34     |
|    | – Comandi per radio, telefono, navigatore e sistema di comando vocale » fascicolo Radio               |        |
|    | – Pulsanti a slitta tiptronic (cambio automatico)   | 199    |
| 8  | Quadro strumenti  | 115    |
| 9  | Leva di comando per:  |        |
|    | – Impianto tergilavacrystalli   | 152    |
|    | – Impianto tergilavalunotto   | 152    |
|    | – Computer di bordo   | 34     |
| 10 | A seconda dell'equipaggiamento scelto: radio o display per Easy Connect (navigatore, radio, TV/video) | 121    |
| 11 | In base all'equipaggiamento, comandi per:   |        |
|    | – Modalità di guida SEAT  | 238    |
|    | – Sistema Start/Stop  | 209    |
|    | – Sistema di assistenza al parcheggio   | 246    |
|    | – Lampeggio di emergenza  | 148    |
|    | – Interruttore pressione pneumatici   | 301    |
|    | – Spia disattivazione airbag  | 90     |
| 12 | In base all'equipaggiamento, cassetto portaoggetti con:   | 163    |
|    | – Lettore CD* e/o scheda SD* » fascicolo Radio  |        |
| 13 | Interruttore pressione pneumatici   | 301    |
| 14 | Interruttore degli airbag del passeggero  | 90     |
| 15 | Airbag del passeggero anteriore   | 20     |
| 16 | Comando riscaldamento sedile del passeggero   | 158    |
| 17 | In base all'equipaggiamento, comandi per:   |        |
|    | – Impianto di riscaldamento e ventilazione o climatizzatore manuale                                   | 54, 52 |
|    | – Climatizzatore automatico   | 50     |
| 18 | In base all'equipaggiamento:  |        |
|    | – Porta USB/AUX-IN  | 126    |
|    | – Connectivity Box/Wireless Charger*  | 126    |
|    | – Cassetto portaoggetti   |        |
| 19 | Leva selettice o leva del cambio, a seconda dell'equipaggiamento scelto:                              |        |
|    | – Cambio manuale  | 196    |
|    | – Cambio automatico   | 197    |
| 20 | Interruttore del freno di stazionamento elettronico   | 188    |
| 21 | Interruttore dell'Auto Hold   | 211    |
| 22 | Pulsante di avviamento (sistema di chiusura e avviamento senza chiave Keyless Access)                 | 185 »  |

23	Comando riscaldamento sedile del conducente. ....	158	29	Regolatore assetto fari .....	149
24	Blocchetto di accensione (veicoli senza Keyless Access) .....	182	30	Interruttore luci .....	143
25	Airbag per le ginocchia .....	22	31	Alzacristalli elettrico .....	139
26	Piantone sterzo regolabile .....	20			
27	Cassetto portaoggetti				
28	Sbloccaggio del cofano vano motore .....	286			

 **Avvertenza**

- Alcuni degli strumenti indicati sono disponibili solo per determinati modelli o sono optional disponibili a richiesta
- Le istruzioni per l'uso dell'autoradio, del lettore CD, della presa AUX-In e del sistema di navigazione sono contenute nell'apposito manuale di istruzioni.

• Nelle vetture con volante a destra\* la disposizione dei comandi è in parte diversa da quella rappresentata nella » pag. 112. I numeri di riferimento dei comandi sono però gli stessi.

## Strumentazione e spie di controllo

### Strumentazione

#### Vista del quadro strumenti

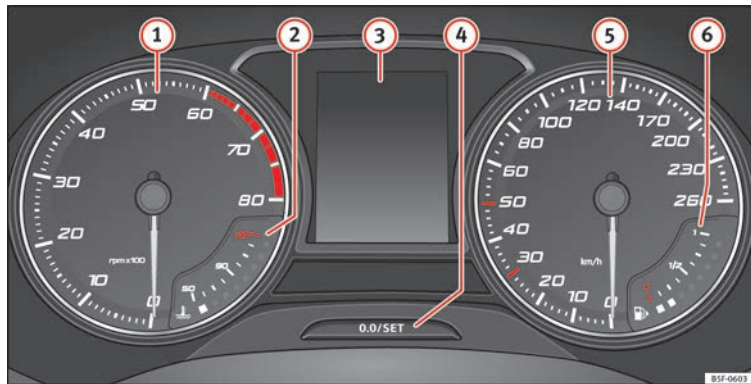

Fig. 120 Quadro strumenti nel cruscotto.

Spiegazioni sugli strumenti » fig. 120:

- ① **Contagiri** (del motore in marcia, in centinaia di giri al minuto).  
L'inizio della zona rossa del contagiri indica il regime massimo in qualsiasi marcia dopo il rodaggio e con il motore caldo. Si consiglia quindi, prima di raggiungere la zona rossa, di passare alla marcia immediatamente superiore, di mettere la

- leva selettoria nella posizione **D** oppure di togliere il piede dall'acceleratore » ❶.  
② **Indicatore di temperatura del liquido di raffreddamento del motore** » pag. 118 o **indicatore del livello del gas naturale** nei veicoli dotati di motore a gas naturale (GNC) » pag. 120.  
③ **Indicazioni sul display** » 📖 pag. 39, » pag. 116.

- ④ **Tasto di regolazione e visualizzazione** » pag. 118.  
⑤ **Tachimetro**.  
⑥ **Indicatore del livello del carburante** » pag. 120.

#### ⚠ ATTENZIONE

Qualsiasi distrazione può provocare un incidente con conseguente rischio di lesioni. »

• **Non toccare i comandi del quadro strumenti durante la guida.**

#### ⓘ ATTENZIONE

- Per non danneggiare il motore, l'ago del contagiri deve restare nella zona rossa solo per un breve periodo di tempo.
- A motore freddo, evitare regimi elevati, non accelerare a pieno gas e non sollecitare troppo il motore.

#### 🌱 Per il rispetto dell'ambiente

Passando in anticipo a una marcia superiore si riducono il consumo di carburante e i rumori.

### Indicazioni sul display

All'accensione del quadro strumenti, sul display » **fig. 120** ③ vengono visualizzate informazioni differenti, a seconda dell'equipaggiamento del veicolo:

- Cofano, portellone posteriore e porte aperte » **pag. 39.**
- Messaggi di avvertenza e di informazioni » **pag. 40.**
- Chilometraggio » **pag. 118.**
- Ora » **pag. 116.**
- Istruzioni di navigazione.

- Temperatura esterna » **pag. 41.**
- Bussola » **pag. 116.**
- Posizione della leva selettoria » **pag. 197.**
- Marcia consigliata (cambio manuale) » **pag. 40.**
- Indicatore multifunzione (MFA) e menu con diverse opzioni di regolazione » **pag. 34.**
- Indicatore di intervalli Service » **pag. 42.**
- Secondo indicatore di velocità » **pag. 34.**
- Controllo automatico della velocità » **pag. 42.**
- Indicatore dello stato del sistema Start/Stop » **pag. 209.**
- Indicazione dello stato di gestione attiva dei cilindri (ACT®)\* » **pag. 205**
- Segnali riconosciuti dal sistema di riconoscimento dei segnali stradali » **pag. 242**
- Stato di marcia a basso consumo (ECO) » **pag. 117**
- Lettere distintive del motore (MKB).

### Chilometraggio

La *contachilometri totale* indica i chilometri percorsi complessivamente dal veicolo.

La *contachilometri parziale (trip)* indica il numero di chilometri o miglia percorsi dall'ultimo azzeramento. L'ultima cifra indica la di-

stanza espressa in metri x 100, o in 1/10 di miglio.

- Premere brevemente il pulsante » **fig. 120** ④ per riportare il contachilometri parziale a 0.
- Mantenendo premuto il pulsante ④ per circa 3 secondi verrà visualizzato il valore precedente.

### Ora

- Per regolare l'orologio, mantenere premuto il pulsante » **fig. 120** ④ per più di 3 secondi per selezionare l'indicatore delle ore o dei minuti.
- Per proseguire con la regolazione, premere la parte superiore o inferiore del pulsante ④. Per far scorrere i numeri rapidamente, mantenere premuto il tasto.
- Premere nuovamente il pulsante ④ per concludere la regolazione dell'orologio.

La regolazione dell'orologio può essere effettuata anche attraverso il tasto **CAR** e il tasto di funzione **IMPOSTAZIONI** del sistema Easy Connect » **pag. 121.**

### Bussola

Con il quadro e il sistema di navigazione accesi, sul display del quadro strumenti è visualizzato il punto cardinale corrispondente alla direzione del veicolo.

### Posizione della leva selettrice

La posizione attuale della leva selettrice compare sia accanto alla leva selettrice che sul display del quadro strumenti. Nelle posizioni **D** e **S**, così come con il tiptronic, anche la marcia corrispondente è visualizzata sul video.

### Marcia consigliata (cambio manuale)

Durante la guida, sul display del quadro strumenti è visualizzata la marcia consigliata per risparmiare carburante »  pag. 40.

### Secondo indicatore di velocità (mph o km/h)

Oltre all'indicazione del tachimetro, durante la guida è possibile visualizzare la velocità in un'altra unità di misura (in miglia o in Km per ora).

Nei modelli destinati a paesi in cui è obbligatorio visualizzare sempre la seconda velocità, tale opzione non è disattivabile.

Le regolazioni del secondo indicatore di velocità possono essere effettuate nel sistema Easy Connect attraverso il tasto **CAR** e il tasto di funzione **IMPOSTAZIONI** » pag. 121.

### Avviso di velocità

Nel display del quadro strumenti verrà indicato quando si supera la velocità impostata. Questa funzione è particolarmente utile, ad esempio, quando si utilizzano pneumatici in-

vernali, non progettati per circolare alla velocità massima del veicolo »  pag. 42.

Le regolazioni del dispositivo di avvertimento soglia di velocità possono essere effettuate nel sistema Easy Connect attraverso il tasto **CAR** e il tasto di funzione **IMPOSTAZIONI** » pag. 121.

### Indicatore di funzionamento del sistema Start/Stop

Sul display del quadro strumenti vengono visualizzate informazioni aggiornate sullo stato del veicolo » pag. 209.

### Stato di marcia a basso consumo (ECO)\*

A seconda dell'equipaggiamento, durante la marcia, sul display del quadro strumenti viene visualizzata l'indicazione "ECO" quando il veicolo si trova in stato di basso consumo grazie alla gestione attiva dei cilindri (ACT®) » pag. 205.

### Lettere distintive del motore (MKB)

Mantenere premuto il pulsante » **fig. 120**  per più di 15 secondi per visualizzare le lettere distintive del motore (MKB) del veicolo. A tal fine, l'accensione deve essere inserita e il motore spento.

#### ATTENZIONE

Leggere attentamente le avvertenze generali di sicurezza »  **Δ** in Spie di controllo e di avvertimento a pag. 120.

#### ATTENZIONE

Anche se la temperatura esterna è al di sopra del punto di congelamento, le strade e i ponti potrebbero essere gelati.

- Con una temperatura esterna superiore a +4°C (+39°F), anche in assenza del simbolo del "cristallo di ghiaccio", è possibile che si formino lastre di ghiaccio sulla carreggiata.
- Non fidarsi dell'indicatore della temperatura esterna!

#### Avvertenza

- Esistono diverse versioni di quadri strumenti per cui la visualizzazione delle indicazioni nel display può variare. Per alcune versioni del display non sono previsti i messaggi scritti, per cui le segnalazioni al conducente sono effettuate esclusivamente per mezzo delle spie.
- In base all'equipaggiamento, alcune regolazioni e indicazioni possono essere effettuate nel sistema Easy Connect.
- Quando si presentano diverse avvertenze, i simboli verranno mostrati più volte per alcuni secondi e resteranno accesi finché il guasto sarà riparato.

## Contagiri

Il contagiri indica il numero di giri del motore al minuto » **fig. 120** ①.

Il contagiri offre, insieme all'assistente cambio marce, la possibilità di utilizzare il motore del veicolo ad un regime di giri adeguato.

Quando la lancetta del contagiri entra nel settore rosso, significa che il motore, rodato e caldo, ha raggiunto il numero di giri massimo per la marcia inserita. Prima di raggiungere tale livello, si dovrà passare ad un rapporto superiore, in caso di veicoli con cambio manuale, mentre per i veicoli con cambio automatico si dovrà posizionare la leva selettiva in posizione "D" o togliere il piede dal pedale dell'acceleratore.

Si raccomanda di evitare regimi elevati del motore e di attenersi all'assistente cambio marce. Consultare le informazioni aggiuntive nel » **pag. 40, Assistente cambio marce.**

### ⓘ ATTENZIONE

La lancetta del contagiri ① » **fig. 120** dovrebbe rimanere il meno possibile nel settore rosso, altrimenti si rischia di danneggiare il motore.

### 🌿 Per il rispetto dell'ambiente

Per ridurre il consumo di carburante, le emissioni e la rumorosità del veicolo si consiglia

di passare relativamente presto alla marcia immediatamente più alta.

## Contachilometri



**Fig. 121** Quadro strumenti: contachilometri e tasto di azzeramento.

La distanza percorsa viene indicata in "chilometri" o in miglia "mi". È possibile cambiare le unità di misura (chilometri "km"/miglia "mi") dalla radio/Easy Connect\*. Per ulteriori informazioni, consultare il Manuale di istruzioni dell'Easy Connect\*

### Contachilometri totale/contachilometri parziale

Il contachilometri totale mostra la distanza complessiva percorsa dal veicolo.

Il contachilometri parziale mostra la distanza percorsa dall'ultimo azzeramento. Si possono così misurare singoli tragitti. L'ultima cifra

indica le centinaia di metri o i decimi di miglio.

Per azzerare il contachilometri parziale premere il tasto **[0.0/SET]** » **fig. 121.**

### Indicazione di un'eventuale anomalia

In caso di guasti al quadro strumenti, sul display del contachilometri parziale compare la scritta **DEF** nell'area di visualizzazione del contachilometri parziale. Se possibile, ripara- re immediatamente il guasto.

## Indicatore della temperatura del liquido di raffreddamento

Per i veicoli senza indicatore di temperatura del liquido di raffreddamento, viene visualizzata una spia di controllo  quando la temperatura ambiente è elevata » **pag. 290.** Vedere anche » ①.

L'indicatore della temperatura del liquido di raffreddamento (②) » **fig. 120** funziona solo a quadro strumenti acceso. Per evitare danni al motore si raccomanda di seguire i consigli riportati qui di seguito.



### Temperatura bassa

Se si illuminano solo i LED nel settore inferiore della scala, il motore non ha ancora raggiunto la temperatura d'esercizio. Evitare regimi elevati, non accelerare a pieno gas e non sottoporre il motore a grandi sforzi.

### Temperatura normale

Il motore ha raggiunto la temperatura d'esercizio quando il LED si illumina fino ai valori centrali della scala. Se la temperatura esterna è elevata o se si sottopone il motore a grandi sforzi, i LED possono continuare ad illuminarsi e raggiungere la parte superiore. Ciò è irrilevante fintanto che non si illumina la spia di controllo  nel display digitale del quadro strumenti.

### Livello di riscaldamento

Se si illuminano i LED nell'area superiore di visualizzazione e se appare la spia di controllo  nel display del quadro strumenti, la temperatura del liquido di raffreddamento è eccessiva **» pag. 290.**

#### ATTENZIONE

• Per garantire una lunga durata del motore si raccomanda di evitare regimi elevati, di non accelerare a pieno gas e di non sottoporre il motore a grandi sforzi per i primi 15 minuti circa, finché il motore è freddo. Il tempo che il motore impiega per riscaldarsi dipende anche dalla temperatura esterna. In tal caso,



orientarsi secondo la temperatura dell'olio del motore\* **»  pag. 41.**

- La presenza di fari supplementari o di altri componenti davanti alla presa d'aria del radiatore riduce l'effetto raffreddante del liquido di raffreddamento. Quando la temperatura esterna è elevata, se sottoposto a forti sollecitazioni, il motore potrebbe surriscaldarsi!
- Lo spoiler anteriore contribuisce anche alla corretta distribuzione dell'aria di raffreddamento durante la marcia. Se lo spoiler è danneggiato, si riduce l'azione di raffreddamento e c'è il rischio che il motore si surriscaldi! Far si aiutare da personale specializzato.

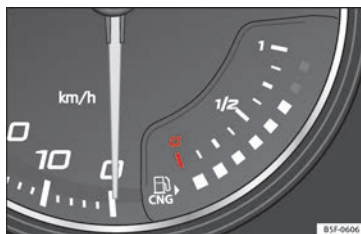
### Livello di carburante - Gas



**Fig. 122** Indicatore di carburante.

Gli indicatori  e  **» fig. 120** funzionano solo a quadro acceso. Quando l'indicatore raggiunge la tacca della riserva, il LED in basso si illumina in colore rosso e si accende la

spia di controllo  **» pag. 115.** Se il livello del carburante è molto basso, il LED rosso lampeggia.

Quando viene raggiunto il livello della riserva, si illumina la spia di controllo gialla .

La spia di controllo verde  si illumina quando il veicolo è alimentato a gas naturale.

La spia di controllo verde  si spegne quando si esaurisce il gas naturale. Il motore passa alla modalità di funzionamento a benzina.

**Particolarità:** se si lascia il veicolo parcheggiato a lungo subito dopo aver fatto rifornimento, può accadere che, quando si avvii nuovamente il veicolo, l'indicatore del livello del gas non indichi il livello esatto di quando si è fatto rifornimento. La causa non è da attribuire a un'impresione del sistema ma a un calo di pressione nel serbatoio del gas che si verifica, per ragioni tecniche, quando al rifornimento segue una fase di raffreddamento immediato.

## Livello di carburante - Benzina/Diesel

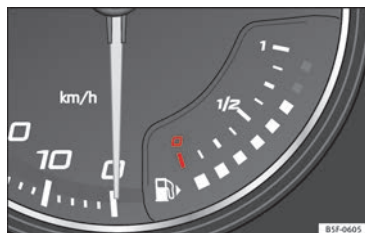

Fig. 123 Indicatore di carburante.

L'indicatore **6** » » fig. 120 funziona esclusivamente ad accensione inserita. Quando l'indicatore raggiunge la tacca della riserva, il LED in basso si illumina in colore rosso e si accende la spia di controllo **1** » » pag. 115. Se il livello del carburante è molto basso, il LED rosso lampeggia.

L'autonomia del livello del carburante viene visualizzata nel display del quadro strumenti **3** » » fig. 120.

La capacità del serbatoio di carburante del veicolo è riportata nelle tabelle dei Dati tecnici » » **1** » » pag. 56.

### ⓘ ATTENZIONE

**Non consumare mai completamente il carburante. Si potrebbero infatti verificare delle mancate accensioni nel motore in seguito al-**

**l'afflusso irregolare di carburante. In questo modo può arrivare carburante all'impianto di scarico e causare il surriscaldamento del catalizzatore danneggiandolo.**

## Spie di controllo

### Spie di controllo e di avvertimento

**Leggere attentamente le informazioni integrative** » » **1** » » pag. 45.

Le spie di controllo e di avvertimento indicano avvisi » » **1**, anomalie » » **1** o funzioni determinate. Alcune spie di controllo e di avvertimento si accendono quando si accende il quadro e si devono spegnere quando il motore si avvia e restare spente durante la marcia.

A seconda del modello vengono visualizzati sul display del quadro strumenti messaggi di testo aggiuntivi, informativi o di richiesta di azioni » » pag. 115, **Strumentazione**.

A seconda dell'allestimento del veicolo è possibile che venga visualizzato un simbolo sul display del quadro strumenti al posto dell'accensione di una spia.

Contestualmente all'accensione di determinate spie di controllo e di avvertimento suona anche un segnale acustico.

### ⚠ ATTENZIONE

**Se le spie di avvertimento e i messaggi vengono trascurati, il veicolo potrebbe arrestarsi in mezzo al traffico o potrebbero verificarsi incidenti con feriti gravi.**

- **Non trascurare mai le spie di avvertimento né i messaggi di testo.**
- **Arrestare il veicolo non appena sia possibile farlo in condizioni di sicurezza.**
- **Parcheggiare il veicolo lontano dal traffico e accertarsi che sotto il veicolo non si trovino materiali facilmente infiammabili che potrebbero venire a contatto con il tubo di scarico (ad esempio erba secca, carburante).**

• **Un veicolo che presenta guasti costituisce un alto rischio di incidente per sé e per gli altri utenti della strada. Se necessario, accendere le luci di emergenza e posizionare il triangolo catarifrangente per richiamare l'attenzione degli altri conducenti.**

- **Prima di aprire il cofano, spegnere il motore e lasciare che si raffreddi.**
- **In qualsiasi veicolo, il vano motore è una zona pericolosa che può causare gravi lesioni** » » pag. 285.

### ⓘ ATTENZIONE

**Se le spie di controllo accese e i messaggi di testo vengono ignorati, possono verificarsi guasti nel veicolo.**

## Introduzione al sistema Easy Connect\*

### Impostazioni sistema (CAR)\*

#### Menu CAR

Leggere attentamente le informazioni integrative »  pag. 31

I menu di regolazione possono essere selezionati in due modi, a seconda della versione: premendo il tasto Easy Connect (CAR) e il tasto di funzione (IMPOSTAZIONI), OPPURE premendo il tasto  e, dunque, (Veicolo) e poi il tasto di funzione (IMPOSTAZIONI).

Il numero effettivo dei menu disponibili e la denominazione delle diverse opzioni di questi menu variano in base all'elettronica e all'equipaggiamento del veicolo.

Premendo il tasto menu si aprirà sempre l'ultimo menu consultato.

Quando la casella di controllo del tasto di funzione è contrassegnata , la funzione è attiva.

Premendo il tasto menu  si aprirà sempre l'ultimo menu consultato.

Le modifiche apportate nei menu di regolazione vengono memorizzate automaticamente chiudendo i menu.

Tasti di funzione nel menu Impostazioni del veicolo	Pag.
Sistema ESC	» pag. 192
Pneumatici	» pag. 299
Assistenza alla guida	» tab. a pag. 31
Parcheggio e manovre	» pag. 246
Illuminazione	» tab. a pag. 31
Specchietti e tergicristalli	» tab. a pag. 31
Apertura e chiusura	» tab. a pag. 31
Display multifunzione	» tab. a pag. 31
Data e ora	» tab. a pag. 31
Unità di misura	» tab. a pag. 31
Service	» pag. 116
Impostazioni standard	» tab. a pag. 31

#### ATTENZIONE

Qualsiasi distrazione può provocare un incidente con conseguente rischio di lesioni. L'uso del sistema Easy Connect può causare distrazione durante la guida.

## Comunicazione e sistemi multimediali

### Comandi sul volante\*

#### Informazioni generali

Nel volante sono integrati dei moduli multifunzione tramite i quali è possibile controllare le funzioni di audio, telefonia e radionavigazione del veicolo, senza che sia necessario distogliere l'attenzione dalla guida.

Esistono due versioni dei moduli multifunzione:

- **Versione audio + telefono senza controllo vocale (MID):** per il controllo tramite il volante delle funzioni audio disponibili (radio, CD audio, CD MP3, iPod<sup>®1)</sup>, USB<sup>1)</sup>, SD<sup>1)</sup>) e del sistema Bluetooth.
- **Versione audio + telefono con controllo vocale (HIGH):** per il controllo tramite il volante delle funzioni audio disponibili (radio, CD audio, CD MP3, iPod<sup>®1)</sup>, USB<sup>1)</sup>, SD<sup>1)</sup>) e del sistema Bluetooth.

---

<sup>1)</sup> In base all'equipaggiamento del veicolo.

## Uso dell'impianto audio + telefono senza controllo vocale (MID)

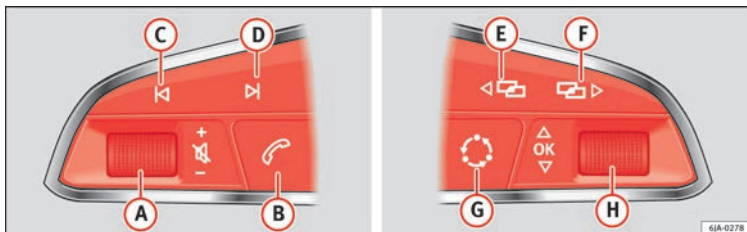

Fig. 124 Comandi sul volante.

Tasto	Radio	Media (eccetto AUX)	AUX	Telefono	Navigazione
A	Ruotare: Alzare/abbassare il volume Premere: Mute	Ruotare: Alzare/abbassare il volume Premere: Mute	Ruotare: Alzare/abbassare il volume Premere: Mute	Ruotare: Alzare/abbassare il volume Premere: Mute	Ruotare: Alzare/abbassare il volume Premere: Mute
B	Pressione breve: accesso al menu telefono nel quadro strumenti <sup>a)</sup> .	Pressione breve: accesso al menu telefono nel quadro strumenti <sup>a)</sup> .	Pressione breve: accesso al menu telefono nel quadro strumenti <sup>a)</sup> .	Pressione breve: rispondere/chiedere chiamata attiva/aprire menu telefono. Lunga pressione: rifiutare chiamata in arrivo/passare a modalità privata/ripetizione chiamata <sup>a)</sup> .	Pressione breve: accesso al menu telefono nel quadro strumenti <sup>a)</sup> .
C	Ricerca emittente precedente	Pressione breve: passare al brano precedente Lunga pressione: arretramento rapido	Senza funzione	Senza funzione	Senza funzione
D	Ricerca emittente successiva	Pressione breve: passare al brano successivo Lunga pressione: avanzamento rapido	Senza funzione	Senza funzione	Senza funzione



## Comando

Tasto	Radio	Media (eccetto AUX)	AUX	Telefono	Navigazione
<b>E, F</b>	Cambio del menu nel quadro strumenti <sup>a)</sup>	Cambio del menu nel quadro strumenti <sup>a)</sup>	Cambio del menu nel quadro strumenti <sup>a)</sup>	Cambio del menu nel quadro strumenti <sup>a)</sup>	Cambio del menu nel quadro strumenti <sup>a)</sup>
<b>G</b>	MID: cambio di sorgente	MID: cambio di sorgente	MID: cambio di sorgente	MID: cambio di sorgente	MID: cambio di sorgente
<b>H</b>	<i>Ruotare:</i> Preselezione successiva/precedente <sup>b)</sup> <i>Premere:</i> Agire sull'MFA	<i>Ruotare:</i> Canzone successiva/precedente <sup>b)</sup> <i>Premere:</i> Agire sull'MFA	<i>Ruotare:</i> Senza funzione <i>Premere:</i> Agire sull'MFA	<i>Ruotare:</i> Agisce sull'MFA <i>Premere:</i> Confermare	<i>Ruotare:</i> Cambio menu o memoria del quadro strumenti <i>Premere:</i> Opera sul quadro strumenti

a) A seconda dell'equipaggiamento del veicolo.

b) Solo se il quadro strumenti si trova nel menu audio.

### Uso dell'impianto audio + telefono con controllo vocale (HIGH)

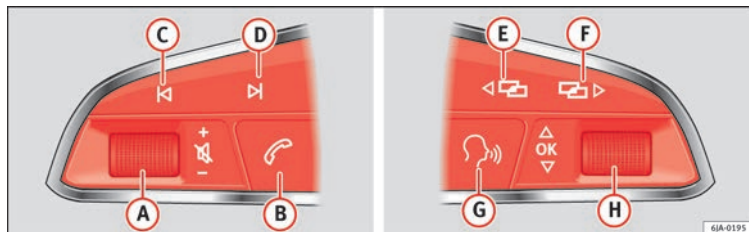

Fig. 125 Comandi sul volante.

Tasto	Radio	Media (eccetto AUX)	AUX	Telefono <sup>a)</sup>	navigazione <sup>a)</sup>
<b>A</b>	<i>Ruotare:</i> Alzare/abbassare il volume <i>Premere:</i> Mute	<i>Ruotare:</i> Alzare/abbassare il volume <i>Premere:</i> Mute	<i>Ruotare:</i> Alzare/abbassare il volume <i>Premere:</i> Mute	<i>Ruotare:</i> Alzare/abbassare il volume <i>Premere:</i> Mute	<i>Ruotare:</i> Alzare/abbassare il volume <i>Premere:</i> Mute

## Comunicazione e sistemi multimediali

Tasto	Radio	Media (eccetto AUX)	AUX	Telefono <sup>a)</sup>	navigazione <sup>a)</sup>
<b>B</b>	<i>Pressione breve:</i> accesso al menu telefono sul quadro strumenti <sup>a)</sup> . <i>Lunga pressione:</i> ripetizione chiamata <sup>a)</sup>	<i>Pressione breve:</i> accesso al menu telefono sul quadro strumenti <sup>a)</sup> . <i>Lunga pressione:</i> ripetizione chiamata <sup>a)</sup>	<i>Pressione breve:</i> accesso al menu telefono sul quadro strumenti <sup>a)</sup> . <i>Lunga pressione:</i> ripetizione chiamata <sup>a)</sup>	<i>Pressione breve:</i> rispondere/chiudere chiamata attiva/aprire menu telefono. <i>Lunga pressione:</i> rifiutare chiamata in arrivo/passare a modalità privata/ripetizione chiamata	<i>Pressione breve:</i> accesso al menu telefono sul quadro strumenti <sup>a)</sup> . <i>Lunga pressione:</i> ripetizione chiamata <sup>a)</sup>
<b>C</b>	Ricerca emittente precedente	<i>Pressione breve:</i> passare al brano precedente <i>Lunga pressione:</i> arretramento rapido	Senza funzione	Senza funzione <sup>b)</sup>	Funzione radio/media (eccetto AUX)
<b>D</b>	Ricerca emittente successiva	<i>Pressione breve:</i> passare al brano successivo <i>Lunga pressione:</i> avanzamento rapido	Senza funzione	Senza funzione <sup>b)</sup>	Funzione radio/media (eccetto AUX)
<b>E, F</b>	Cambio del menu nel quadro strumenti	Cambio del menu nel quadro strumenti	Cambio del menu nel quadro strumenti	Cambio del menu nel quadro strumenti	Cambio del menu nel quadro strumenti
<b>G</b>	Attivare/disattivare controllo vocale <sup>a)</sup>	Attivare/disattivare controllo vocale <sup>a)</sup>	Attivare/disattivare controllo vocale <sup>a)</sup>	Senza funzione <sup>b)</sup>	Attivare/disattivare controllo vocale
<b>H</b>	<i>Ruotare:</i> Preselezione successiva/precedente <sup>c)</sup> <i>Premere:</i> Agisce sull'MFA o conferma opzioni menu del quadro strumenti a seconda dell'opzione menu	<i>Ruotare:</i> Canzone successiva/precedente <sup>c)</sup> <i>Premere:</i> Agisce sull'MFA o conferma opzioni menu del quadro strumenti a seconda dell'opzione menu	<i>Ruotare:</i> Agisce sul menu del quadro strumenti a seconda del menu in cui ci si trova <i>Premere:</i> Agisce sull'MFA o conferma opzioni menu del quadro strumenti a seconda dell'opzione menu	<i>Ruotare:</i> Agisce sul menu del quadro strumenti a seconda del menu in cui ci si trova <i>Premere:</i> Agisce sull'MFA o conferma opzioni menu del quadro strumenti a seconda dell'opzione menu	<i>Ruotare:</i> Agisce sul menu del quadro strumenti a seconda del menu in cui ci si trova <i>Premere:</i> Agisce sull'MFA o conferma opzioni menu del quadro strumenti a seconda dell'opzione menu

<sup>a)</sup> A seconda dell'equipaggiamento del veicolo.

<sup>b)</sup> In caso di chiamata in corso, altrimenti funzione radio/media (eccetto AUX).

<sup>c)</sup> Solo se il quadro strumenti si trova nel menu audio.

## Multimedia

### Porta USB/AUX-IN



Fig. 126 Console centrale: porta USB/AUX-IN.

In base al mercato e alle dotazioni, il veicolo può disporre di vari tipi di collegamento USB/AUX-IN.

La porta USB/AUX-IN si trova nella zona del portaoggetti della console centrale anteriore » fig. 126.

La descrizione d'uso si trova nei rispettivi manuali di istruzioni del sistema audio e di navigazione.

### Connectivity Box\* / Wireless Charger\*



Fig. 127 Video correlato



Fig. 128 Console centrale: Connectivity Box

In base al mercato e all'allestimento, il veicolo può essere dotato della *Connectivity Box* o del *Wireless Charger*.

Con la *Connectivity Box* è possibile caricare in modalità wireless il proprio dispositivo mobile grazie alla tecnologia Qi<sup>1)</sup>, nonché ridurre le radiazioni nel veicolo e ottenere una migliore ricezione.

Con il *Wireless Charger* si dispone unicamente della funzione di ricarica wireless del proprio dispositivo mobile mediante la tecnologia Qi.

La *Connectivity Box*/il *Wireless Charger* si trova nella zona del portaoggetti della console centrale anteriore » fig. 128.

La descrizione d'uso si trova nei rispettivi manuali di istruzioni del sistema audio e di navigazione.

#### Avvertenza

**Ai fini di un funzionamento ottimale, il dispositivo mobile deve essere compatibile con lo standard di interfaccia Qi per la ricarica wireless mediante induzione.**

<sup>1)</sup> La tecnologia Qi consente di ricaricare il telefono cellulare in modalità wireless.



## Apertura e chiusura

### Chiusura centralizzata

#### Descrizione

**Leggere attentamente le informazioni informative** »  pag. 13

Il veicolo può essere sbloccato e bloccato centralmente. In base all'equipaggiamento, esistono le seguenti possibilità:

- impiegando la chiave con telecomando » pag. 129,
- cilindro della serratura della porta del conducente (apertura di emergenza) »  pag. 13) o
- interruttore interno della chiusura centralizzata » pag. 130.

#### Sbloccaggio selettivo delle porte

Quando si chiude il veicolo si bloccano automaticamente le porte e il portellone posteriore. Se si desidera, aprendo la porta è possibile sbloccare *solo* quella del conducente, o tutto il veicolo. A tal fine, eseguire la regolazione nel sistema Easy Connect\* » pag. 130.

#### Chiusura centralizzata (Auto Lock)\*

La funzione Auto Lock blocca le porte e il portellone posteriore una volta raggiunti circa i 15 km/h (9 mph).

Il veicolo viene sbloccato automaticamente quando si estrae la chiave dal blocchetto di accensione. Il veicolo può essere sbloccato anche agendo sull'interruttore della chiusura centralizzata o azionando una delle levette apriporta. La funzione Auto Lock può essere attivata o disattivata attraverso la radio o nel sistema Easy Connect\* » pag. 130.

In caso d'incidente con attivazione degli airbag, le porte si sbloccano automaticamente per permettere ai soccorritori l'accesso nell'abitacolo.

#### Allarme antifurto\*

Non appena l'impianto rileva un'intrusione nell'abitacolo, scatta l'allarme antifurto con l'emissione di segnali acustici e visivi.

L'impianto antifurto si attiva automaticamente quando si chiude il veicolo. Si disattiva sbloccando a distanza il veicolo.

Sbloccando la porta del conducente tramite chiave, si dovrà inserire l'accensione entro 15 secondi. In caso contrario scatta l'allarme. Nelle vetture destinate ad alcuni mercati di esportazione, l'allarme scatta non appena si apre la porta.

L'allarme è disattivato premendo il tasto  della chiave con telecomando, o inserendo l'accensione. Trascorso un determinato intervallo di tempo, l'allarme si spegne automaticamente.

Per evitare che l'allarme scatti senza necessità, disattivare la funzione di protezione volumetrica dell'abitacolo e il dispositivo antirimozione » pag. 138.

#### Indicatori di direzione

Quando si sblocca il veicolo gli indicatori di direzione lampeggiano due volte; essi lampeggiano invece solo una volta quando la si blocca.

Se non lampeggia, probabilmente una delle porte, il portellone posteriore o il cofano non è chiuso.

#### E se la chiave viene chiusa distrattamente nel veicolo?

Nei seguenti casi, se la chiave si trova ancora a bordo, il veicolo non si blocca:

- Se la porta del conducente è aperta, il veicolo non si bloccherà attraverso l'interruttore della chiusura centralizzata » pag. 130.

Bloccare il veicolo mediante la chiave con telecomando soltanto se tutte le porte e il portellone posteriore sono chiusi. In questo modo si evita di rimanere chiusi fuori dal veicolo.

**ATTENZIONE**

Se il veicolo è stato chiuso dall'esterno e il dispositivo antiscazzo\* è inserito, non devono rimanere persone a bordo, soprattutto se si tratta di bambini, perché non è più possibile aprire porte e finestrini dall'interno. Le porte bloccate rendono più difficile l'intervento dei soccorritori in caso d'emergenza: pericolo di morte!

**Avvertenza**

- Non lasciare mai oggetti di valore incustoditi a bordo. Un'automobile, anche se chiusa non è una cassaforte!
- Se, dopo il bloccaggio del veicolo, il LED integrato nella cornice della porta del conducente resta acceso per circa 30 secondi, è presente un'anomalia alla chiusura centralizzata o all'impianto di allarme antifurto\*. Rivolgersi ad un Centro Service SEAT o ad una officina specializzata per far riparare il guasto.
- La protezione volumetrica dell'abitacolo da parte dell'impianto di allarme antifurto\* funziona correttamente soltanto se il tettuccio scorrevole\* e i finestrini sono chiusi.

**Chiave del veicolo**

Fig. 129 Chiave del veicolo.



Fig. 130 Chiave del veicolo con pulsante di allarme.

**Chiave del veicolo**

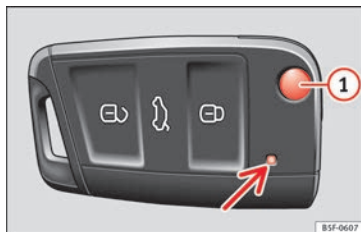
Con la chiave del veicolo si può bloccare o sbloccare il veicolo a distanza » pag. 127.

La trasmittente a pile è incorporata nella chiave del veicolo. Il ricevitore invece è nell'abitacolo della vettura. La portata della chiave

del veicolo con le pile nuove è di vari metri nei pressi del veicolo.

Se non è possibile aprire o chiudere il veicolo con la chiave, occorrerà sincronizzarlo nuovamente » pag. 135 o sostituirla batteria » pag. 134.

È possibile utilizzare varie chiavi del veicolo.

**Spia di controllo nella chiave del veicolo**

Quando si preme brevemente un tasto della chiave del veicolo, la spia di controllo lampeggia » fig. 129 (freccia) una volta per breve tempo; se invece lo si mantiene premuto per un tempo prolungato, lampeggerà diverse volte, ad esempio, nell'apertura comfort.

Se la spia di controllo della chiave del veicolo non si illumina premendo il pulsante, significa che è necessario sostituire la batteria della chiave » pag. 134.

**Estrarre e ritrarre l'ingegno della chiave**

Premendo il tasto ① » fig. 129 o » fig. 130 si sblocca e si estrae la chiave.

Per ritrarlo, premere il pulsante ① e allo stesso tempo spingere l'ingegno della chiave fino a che si incastra.

**Pulsante di allarme\***

Premere il pulsante di allarme  solo in caso di emergenza! Una volta premuto il pulsante di allarme, suonerà il clacson del veicolo e si accenderanno brevemente gli indicatori di direzione. Premendo nuovamente il pulsante di allarme, quest'ultimo verrà disinserito.

**Chiave di riserva**

Per ottenere una chiave di riserva o altre chiavi del veicolo è necessario avere il numero di telaio del veicolo.

Ogni chiave del veicolo possiede un microchip che deve essere codificato con i dati dell'immobilizer elettronico del veicolo. La chiave del veicolo non funziona se priva di microchip o con microchip non codificato. Ciò vale anche per le chiavi zigrinate del veicolo.

Le chiavi del veicolo o le chiavi di riserva nuove possono essere richieste a un centro Service Ufficiale SEAT, un'officina specializzata o ai centri di assistenza chiavi autorizzati e qualificati per creare questo tipo di chiavi.

Le chiavi nuove o di riserva devono essere sincronizzate prima dell'uso » pag. 135.

**ⓘ ATTENZIONE**

**Tutte le chiavi del veicolo contengono componenti elettronici. Proteggerle da danni, forti colpi e dall'umidità.**

**ⓘ Avvertenza**

- **Premere il pulsante della chiave del veicolo solo quando si necessita realmente la funzione corrispondente. Premere il pulsante a vuoto può causare lo sblocco involontario del veicolo o l'attivazione dell'allarme antifurto. Questo vale anche se si pensa di essere fuori dal raggio di azione.**
- **Il funzionamento della chiave del veicolo può essere influenzato momentaneamente dalla sovrapposizione di emittenti poste nei pressi del veicolo che funzionano nello stesso margine di frequenze, ad esempio radioemittenti o telefoni cellulari.**
- **La portata può ridursi se fra la chiave e il veicolo si interpongono degli ostacoli, oppure quando le condizioni meteorologiche sono avverse o quando la batteria del telecomando comincia ad essere scarica.**
- **Se in breve tempo si premono ripetutamente i tasti della chiave del veicolo » fig. 129 o » fig. 130 o uno dei tasti della chiusura centralizzata » pag. 130, quest'ultima si scollega brevemente onde evitare sovraccarichi. Il veicolo rimane quindi aperto. Bloccarlo se necessario.**

**Sblocco/Blocco a distanza**

**Leggere attentamente le informazioni integrative »  pag. 13**

Se, dopo averlo sbloccato, il veicolo non viene aperto nei successivi 30 secondi, si bloc-

ca di nuovo automaticamente. In questo modo si evita di dimenticare la vettura aperta. Ciò non avviene tenendo premuto il tasto  per almeno 1 secondo.

Nei veicoli con **chiusura di sicurezza centralizzata** (sblocco selettivo delle porte laterali) » pag. 129, premendo un'unica volta il tasto  si sbloccheranno esclusivamente la porta del conducente e lo sportellino del serbatoio del carburante e, premendo ulteriormente il tasto, si sbloccherà tutto il veicolo.

**⚠ ATTENZIONE**

**Leggere attentamente le avvertenze generali di sicurezza »  in Descrizione a pag. 128.**

**ⓘ Avvertenza**

- **Attivare la chiave con telecomando solo se il veicolo è visibile.**
- **Ulteriori funzioni della chiave con telecomando » pag. 140, Apertura/chiusura com-fort..**

**Sistema di sblocco selettivo**

Il sistema di sblocco selettivo permette di sbloccare solo la porta del conducente e lo sportellino del serbatoio del carburante. Il resto del veicolo rimane bloccato. »

### Per sbloccare la porta del conducente e lo sportellino del serbatoio del carburante

- Premere *una volta* il tasto  della chiave con telecomando, o girare la chiave *una volta* nel senso di apertura.

### Sblocco di tutte le porte, dello sportellino e del tappo del serbatoio del carburante.

- In un intervallo di 5 secondi, premere *due volte* il tasto  della chiave con telecomando, o girare la chiave *due volte* in un intervallo di 5 secondi nel senso di apertura.

Il dispositivo antiscazzo\* e l'impianto di allarme antifurto\* vengono disattivati immediatamente anche quando si apre soltanto la porta del conducente.

Nei veicoli con sistema Easy Connect\* è possibile impostare direttamente la chiusura di sicurezza centralizzata » pag. 130.

### Impostare la chiusura centralizzata

Nel sistema Easy Connect\* è possibile programmare quali porte sbloccare attraverso la chiusura centralizzata. Nella radio o nel sistema Easy Connect\* è possibile impostare se si desidera che il veicolo si chiuda automaticamente con "Auto Lock" superata la velocità di 15 km/h (9 mph).

### Impostare lo sblocco delle porte (veicoli con sistema Easy Connect)

- Selezione: tasto  > tasto di funzione **IMPOSTAZIONI** > **Apertura e chiusura** > **Chiusura centralizzata** > **Sblocco delle porte.**

### Impostare l'Auto Lock (veicoli con sistema Easy Connect)

- Selezione: tasto  > tasto di funzione **IMPOSTAZIONI** > **Apertura e chiusura** > **Chiusura centralizzata** > **Bloccaggio durante la guida.**

### Impostare l'Auto Lock (veicoli con radio)

- Selezione: tasto  > tasto di controllo  **Chiusura centralizzata** > **Blocco durante la guida.**

**Apertura delle serrature delle porte** È possibile decidere se sbloccare **tutte** le porte o solo quella del **conducente**. In **tutti** i casi si sblocca anche lo sportellino del serbatoio del carburante.

Con l'impostazione **Conducente**, premendo una volta il tasto  della chiave con telecomando si sblocca solo la porta del conducente. Se si preme due volte questo tasto, si sbloccheranno il resto delle porte e il portellone posteriore.

Nei veicoli con chiave convenzionale, girare la chiave nella serratura della porta nel senso

di apertura per due volte in un intervallo di 2 secondi.

Premendo il tasto  si sbloccano tutte le porte del veicolo. Contemporaneamente verrà emesso un segnale acustico di conferma\*.

### Auto Lock/Blocco durante la guida.

Se si seleziona **on**, tutte le porte del veicolo si bloccano a partire da una velocità di 15 km/h (9 mph).

### Interruttore della chiusura centralizzata

Leggere attentamente le informazioni integrative »  pag. 13

Quando si chiude il veicolo con l'interruttore della chiusura centralizzata, tenere presenti i seguenti punti.

- Per motivi di sicurezza non è possibile aprire le porte e il portellone posteriore dall'*esterno*, per esempio quando si è fermi al semaforo.
- Il LED nell'interruttore della chiusura centralizzata si accende se tutte le porte sono chiuse e bloccate.
- Le singole porte possono essere aperte dall'interno tirando la leva di apertura.

• In caso d'incidente con attivazione degli airbag, le porte bloccate dall'interno si sbloccano automaticamente per permettere ai soccorritori l'accesso nell'abitacolo.

#### ⚠ ATTENZIONE

- L'interruttore della chiusura centralizzata funziona anche se il contatto è scollegato e blocca automaticamente il veicolo premendo il tasto .
- L'interruttore della chiusura centralizzata è fuori servizio se il veicolo viene bloccato dall'esterno con il dispositivo antiscazzo attivato.
- Le porte bloccate rendono più difficile l'intervento dei soccorritori in caso d'emergenza: pericolo di morte! Evitare assolutamente di lasciare passeggeri a bordo del veicolo, soprattutto se si tratta di bambini.

#### Avvertenza

Il veicolo si blocca automaticamente non appena viene superata la velocità di marcia di 15 km/h (9 mph) (Auto Lock) » pag. 127. È possibile sbloccare nuovamente il veicolo con il tasto  dell'interruttore della chiusura centralizzata.

#### Video correlato Keyless Access



85F-0842

Fig. 131 Tecnologia

#### Sbloccare e bloccare il veicolo con Keyless Access\*

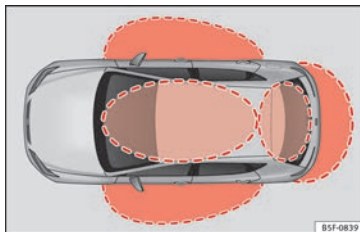

85F-0839

Fig. 132 Sistema di chiusura e avviamento senza chiave Keyless Access: Zone vicine.

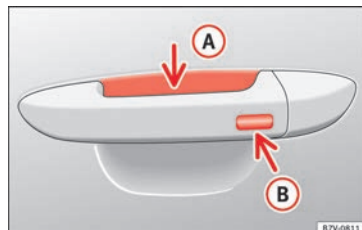

87V-0811

Fig. 133 Sistema di chiusura e avviamento senza chiave Keyless Access: superficie sensibile **A** di sblocco sulla parte interna della maniglia della porta e superficie sensibile **B** di blocco sulla parte esterna della maniglia.

In base al mercato e alle dotazioni, il veicolo può disporre o meno del sistema Keyless Access.

Keyless Access è un sistema di chiusura e avviamento senza chiave con il quale è possibile sbloccare e bloccare il veicolo senza utilizzare attivamente la chiave dello stesso. A tal fine, occorre soltanto che vi sia una chiave del veicolo valida nell'area di rilevamento corrispondente al tentativo di accesso al veicolo » **fig. 132** e toccare una delle superfici sensibili delle maniglie delle porte » **fig. 133** » **!**.

Il veicolo può essere sbloccato e bloccato solo dalle porte anteriori. Durante l'operazione, »

la chiave di controllo remoto non deve trovarsi a una distanza superiore a circa 1,5 m dalla maniglia della porta.

La chiave con telecomando può essere tenuta in tasca o, ad esempio, in una valigetta ventiquattrore.

Nei momenti immediatamente successivi alla chiusura non sarà possibile una nuova apertura della porta. In questo modo è possibile accertarsi che le porte siano bloccate correttamente.

Se si desidera, è possibile sbloccare *solo* la porta corrispondente o tutto il veicolo. Le regolazioni necessarie possono essere realizzate in veicoli dotati di sistema di informazione per il conducente »  pag. 31.

### Informazioni generali

In presenza di una chiave valida in una delle zone prossime » **fig. 132**, il sistema di chiusura e avviamento senza chiave Keyless Access conferisce a tale chiave diritti di accesso non appena si tocca una delle superfici sensibili delle maniglie delle porte anteriori. In seguito, sono possibili le seguenti funzioni senza dover usare attivamente la chiave del veicolo:

- **Keyless-Entry:** sblocco del veicolo tramite le maniglie delle porte anteriori o il *softtouch*/la maniglia del portellone del bagagliaio.

- **Keyless-Exit:** blocco del veicolo tramite il sensore della maniglia della porta del conducente o del passeggero.

- **Press & Drive:** accensione del motore senza chiave, con il pulsante di avviamento » **pag. 182.**

La chiusura centralizzata e il sistema di chiusura funzionano come il sistema *normale* di sblocco e blocco. Cambiano solo i comandi.

Lo sblocco del veicolo viene confermato con un doppio *lampeggio* degli indicatori di direzione; il blocco, con *uno solo*.

Se si blocca il veicolo e successivamente si chiudono tutte le porte e il portellone del bagagliaio, e l'ultima chiave utilizzata rimane all'interno del veicolo senza che ve ne siano all'esterno, il veicolo **non** si bloccherà **immediatamente**. Tutti gli indicatori di direzione lampeggeranno *quattro volte*. Se non si apre nessuna porta né il portellone del bagagliaio, il veicolo si bloccherà dopo qualche secondo.

Se si sblocca il veicolo e non si apre nessuna porta né il portellone del bagagliaio, il veicolo si bloccherà di nuovo dopo qualche secondo.

### Sbloccare e aprire le porte (Keyless-Entry)

- Impugnare la maniglia di una delle porte anteriori. Facendolo si tocca la superficie sensibile » **fig. 133**  (freccia) della maniglia e si sblocca il veicolo.



- Aprire la porta.

Nei veicoli con apertura selettiva, o con configurazione del sistema infotainment, se si impugna due volte la maniglia della porta si sbloccheranno tutte le porte.

### Nei veicoli senza sistema di sicurezza "Safe": chiudere e bloccare le porte (Keyless-Exit)

- Disinserire l'accensione.
- Chiudere la porta del conducente.
- Toccare *una volta* la superficie sensibile di blocco  (freccia) della maniglia di una delle porte anteriori. La porta della maniglia azionata dovrà essere chiusa.

### Nei veicoli dotati di sistema di sicurezza "Safe": chiudere e bloccare le porte (Keyless-Exit)

- Disinserire l'accensione.
- Chiudere la porta del conducente.
- Toccare *una volta* la superficie sensibile  (freccia) della maniglia di una delle porte anteriori. Il veicolo si blocca grazie al sistema di sicurezza "Safe" » **pag. 134**. La porta della maniglia azionata dovrà essere chiusa.
- Toccare *due volte* la superficie sensibile  (freccia) della maniglia di una delle porte anteriori per bloccare il veicolo senza attivare il sistema di sicurezza "Safe" » **pag. 134**.

### Sblocco e blocco del portellone del bagagliaio

Quando il veicolo è bloccato, il portellone del bagagliaio si sblocca automaticamente se nella zona vicina » **fig. 132** si trova una chiave del veicolo valida.

Aprire o chiudere il portellone del bagagliaio nel modo *abituale*.

Dopo la chiusura, il portellone del bagagliaio si blocca automaticamente. Se l'intero veicolo è sbloccato, il portellone del bagagliaio **non** si bloccherà automaticamente dopo la chiusura.

### Cosa succede quando si blocca il veicolo con una seconda chiave

Se all'interno del veicolo è presente una chiave e lo si blocca dall'esterno con una seconda chiave, la chiave che si trova al suo interno viene bloccata per l'avviamento del motore » **pag. 182**. Per abilitare l'avviamento del motore è necessario premere il tasto  della chiave che si trova all'interno del veicolo.

### Disattivazione automatica dei sensori

Se il veicolo non si sblocca né si blocca per un lungo periodo di tempo, i sensori di prossimità delle porte si disattivano automaticamente.

Se, con il veicolo bloccato, si attiva con una frequenza insolitamente elevata una delle superfici sensibili delle maniglie delle porte

(ad esempio, a causa dello sfregamento dei rami di un arbusto), tutti i sensori vengono disattivati per un determinato periodo di tempo.

I sensori si riattiveranno:

- Dopo un certo periodo di tempo.
- **OPPURE:** se si sblocca il veicolo con il tasto  della chiave.
- **OPPURE:** se si apre il portellone del bagagliaio.
- **OPPURE:** se si sblocca il veicolo manualmente con la chiave.

### Funzione di disattivazione temporanea del Keyless Access



Se si desidera disattivare temporaneamente il Keyless Access, seguire il procedimento descritto di seguito. In primo luogo, bloccare il veicolo mediante la rispettiva chiave; dopodiché, si dispone di 5 secondi per eseguire una seconda azione di chiusura mediante il sensore della maniglia della porta.

Se la seconda azione non viene realizzata entro 5 secondi dal blocco del veicolo mediante il telecomando, **non** sarà possibile disattivare il Keyless Access.

Una volta disattivato temporaneamente il Keyless Access, il veicolo potrà essere sbloccato solo mediante la chiave. Dopo lo sblocco, la funzione Keyless Access sarà nuovamente attiva.

### Funzione Comfort

Per **chiudere con la funzione comfort** tutti i finestrini elettrici e il tettuccio di vetro, mantenere un dito per alcuni secondi sulla superficie sensibile di blocco » **fig. 133 B** (freccia) della maniglia della porta finché non si saranno chiusi i finestrini e il tettuccio.

L'**apertura delle porte**, quando si tocca la superficie sensibile della maniglia della porta, avverrà a seconda delle regolazioni attivate nel sistema infotainment con il tasto  e i tasti di funzione  e .

#### ⓘ ATTEZIONE

**Le superfici sensibili delle maniglie delle porte potrebbero essere attivate da un getto d'acqua o vapore a forte pressione nel caso in cui vi sia vicino al veicolo una chiave valida. Se almeno uno dei finestrini dotati di alzacristalli elettrico è aperto e si attiva in modo permanente la superficie sensibile **B** (freccia) di una delle maniglie, si chiuderanno tutti i finestrini.**

#### ⓘ Avvertenza

• **Se la batteria del veicolo o della chiave è parzialmente o completamente scarica, è possibile che non si riesca a bloccare o sbloccare il veicolo con il sistema Keyless Access. Il veicolo può essere sbloccato o bloccato manualmente » pag. 97.**

»

- Per poter controllare il blocco corretto del veicolo, la funzione di sblocco resta disattivata per circa 2 secondi.
- Se sul display del quadro strumenti viene visualizzato il messaggio **Keyless difettoso**, potrebbero verificarsi anomalie nel funzionamento del sistema **Keyless Access**. Rivolgersi a un'officina specializzata. SEAT raccomanda di rivolgersi a un concessionario SEAT.
- A seconda della funzione selezionata nel sistema infotainment per gli specchietti retrovisori, sbloccando il veicolo tramite la superficie sensibile situata sulle maniglie delle porte del conducente e del passeggero si apriranno gli specchietti retrovisori esterni e si accenderanno le luci di orientamento » pag. 154.
- Se non è presente alcuna chiave valida nel veicolo o il sistema non la rileva, apparirà un avviso sul display del quadro strumenti. Ciò potrebbe verificarsi se un altro segnale di radiofrequenza interferisce con il segnale della chiave (ad esempio quello di un accessorio per dispositivi mobili) o se la chiave è bloccata da qualche oggetto (ad esempio una valigetta di alluminio).
- Il funzionamento dei sensori delle maniglie delle porte può essere compromesso dalla sporcizia dei sensori, ad esempio se sono ricoperti da uno strato di sale. Se necessario, pulire il veicolo.
- Se il veicolo è dotato di cambio automatico, si potrà bloccare solo se la leva di selezione si trova in posizione P.

## Sistema di sicurezza antifurto (Safe-lock)\*

Per ricordare che, una volta bloccato il veicolo dall'esterno, viene attivato il dispositivo antiscasso, sul display del quadro strumenti apparirà l'indicazione per il conducente **⚠ Prestare attenzione al Safe-lock. Vedere il Manuale di istruzioni**. Il veicolo non potrà essere aperto dall'interno. Ciò ostacola l'accesso a persone non autorizzate » **⚠ in Descrizione a pag. 128.**

Il dispositivo antiscasso può essere scollegato ad ogni chiusura del veicolo:

- Girare la chiave per una seconda volta fino alla posizione di chiusura, **nei 2 secondi successivi**. In tal caso, togliere il coperchio di protezione dalla maniglia della porta del conducente » **🔑 pag. 13** oppure
- Premere ulteriormente il tasto **🔑** della chiave con telecomando **nei 2 secondi successivi**.

La frequenza di lampeggio del LED integrato nella cornice della porta conferma immediatamente l'esito dell'operazione. Inizialmente il LED lampeggia brevemente e in sequenza rapida, quindi si spegne per circa 30 secondi e, infine, lampeggia più lentamente.

## Cambio della pila

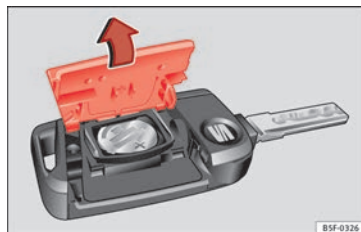

**Fig. 134** Chiave del veicolo: aprire il coperchio del vano della batteria.

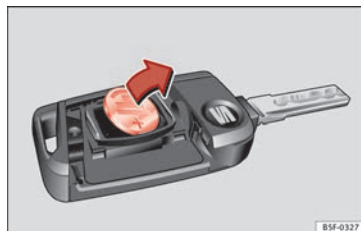

**Fig. 135** Chiave del veicolo: estrarre la batteria.

SEAT consiglia di sostituire la batteria in un'officina specializzata.

La batteria si trova nella parte posteriore della chiave del veicolo, sotto un coperchio.



## Cambio della pila

- Estrarre l'ingegno della chiave del veicolo » pag. 128.
- Togliere il coperchio della parte posteriore della chiave del veicolo » fig. 134 nella direzione indicata dalla freccia » ❶.
- Estrarre la batteria dal vano con un oggetto fino adatto » fig. 135.
- Collocare la nuova batteria come illustrato » fig. 135 e inserirla nel vano batteria nella direzione contraria a quella indicata dalla freccia » ❷.
- Collocare il coperchio come illustrato » fig. 134 e inserirlo nel vano batteria nella direzione contraria a quella indicata dalla freccia.

### ❶ ATTENZIONE



- Se la batteria non viene sostituita correttamente, la chiave del veicolo potrebbe subire danni.
- L'uso di batterie non adatte può danneggiare la chiave del veicolo. Sostituire sempre la batteria scarica con un'altra di uguale voltaggio, dimensioni e specifiche.
- Quando si monta la pila, controlla che la polarità sia corretta.

♻️ Per il rispetto dell'ambiente

Smaltire le batterie scariche rispettando l'ambiente.

## Sincronizzare la chiave del veicolo

Se si preme frequentemente il pulsante  fuori dal raggio di azione, è possibile che non si riesca più a bloccare o sbloccare il veicolo con la chiave. In tal caso sarà necessario sincronizzare nuovamente la chiave del veicolo come indicato in seguito:

- Estrarre l'ingegno della chiave del veicolo » pag. 128.
- Togliere il coperchio della maniglia della porta del conducente se necessario »  pag. 13.
- Premere il pulsante  della chiave del veicolo stando accanto al veicolo.
- Aprire il veicolo entro un minuto con l'ingegno della chiave. La sincronizzazione è terminata.
- Montare il coperchio se necessario.

## Sicura per bambini

✓ Valido per veicoli 5 porte

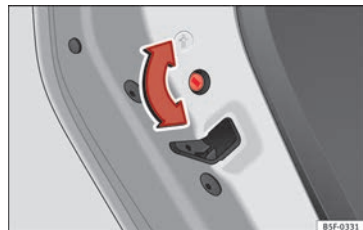

Fig. 136 Sicura per bambini della porta sinistra.

La sicura per bambini impedisce l'apertura delle porte posteriori dall'interno. Il suo scopo è di evitare che i bambini aprano inavvertitamente la porta con il veicolo in movimento.

Questa funzione è indipendente dai sistemi elettronici di apertura e chiusura del veicolo. Riguarda esclusivamente le porte posteriori. L'attivazione o disattivazione è esclusivamente meccanica come di seguito descritto:

### Attivazione della sicura per bambini

- Sbloccare la chiusura del veicolo e aprire la porta dove si desidera attivare la sicura per bambini. »

– Con la porta aperta, girare con la chiave del veicolo la fessura in senso orario per le porte a sinistra » fig. 136 e in senso antiorario per le porte a destra.

### Disattivazione della sicura per bambini

– Sbloccare la chiusura del veicolo e aprire la porta dove si desidera disattivare la sicura per bambini.

– Con la porta aperta, girare con la chiave del veicolo la fessura in senso antiorario per le porte a sinistra » fig. 136 e in senso orario per le porte a destra.

Quando la sicura per bambini è attivata, la porta può essere aperta soltanto dall'esterno. Per attivare o disattivare la sicura per bambini si deve ruotare la chiave nella fessura della relativa porta quando essa è aperta, come descritto in precedenza.

## Allarme antifurto\*

### Descrizione

La funzione dell'allarme antifurto è quella di ostacolare eventuali tentativi di scasso o di furto del veicolo.

L'allarme antifurto si attiva automaticamente quando si chiude il veicolo con la chiave.

- Gli indicatori di direzione lampeggeranno due volte aprendo e disattivando l'allarme.
- Gli indicatori di direzione lampeggeranno una volta chiudendo e attivando l'allarme.

### Quando scatta l'allarme?

L'allarme antifurto emette segnali acustici e luminosi (indicatori di direzione) per circa 30 secondi, che si ripetono per 10 minuti quando, a veicolo bloccato, si cerca di compiere le seguenti azioni senza autorizzazione:

- Apertura di una porta sbloccata meccanicamente con la chiave del veicolo senza collegare l'accensione per i 15 secondi successivi (tale intervallo non è presente in alcuni mercati, ad esempio, in Olanda, dove i 15 secondi di attesa scompaiono e l'allarme si attiva immediatamente all'apertura della porta).
- Apertura di una porta.
- Apertura del cofano.
- Apertura del portellone posteriore.
- Collegamento dell'accensione con la chiave non autorizzata.
- Scollegamento della batteria del veicolo.
- Movimenti all'interno dell'abitacolo (in veicoli con protezione volumetrica dell'abitacolo attivata » pag. 138).
- Trainare il veicolo (in veicoli con sistema antitraino » pag. 138).

- Sollevare il veicolo (in veicoli con sistema antitraino » pag. 138).
- Trasportare il veicolo su traghetti o ferrovia (nei veicoli con sistema antitraino o protezione volumetrica dell'abitacolo » pag. 138).
- Sganciare un rimorchio collegato al dispositivo di allarme antifurto.

### Come disattivare l'allarme

Sbloccare il veicolo con il pulsante di sblocco della chiave o collegare l'accensione con una chiave valida.

### ⓘ Avvertenza

- **Dopo 28 giorni la spia si spegne per evitare che si scarichi la batteria, se il veicolo rimane parcheggiato per lungo tempo. L'impianto di allarme rimane attivato.**
- **Se, terminato il segnale d'allarme, si accede ad un'altra zona protetta (p. es. apertura del portellone posteriore dopo dell'apertura di una porta), l'allarme scatta nuovamente.**
- **L'allarme antifurto non si attiva quando si blocca il veicolo dall'interno con il pulsante della chiusura centralizzata .**
- **Se si sblocca la porta del conducente meccanicamente con la chiave, si sblocca solo questa porta e non tutto il veicolo. Solo dopo aver collegato il quadro tutte le porte saranno senza sicura - ma non sbloccate - e si attiverà l'interruttore della chiusura centralizzata.**

- Se la batteria del veicolo è parzialmente scarica o scarica, l'allarme antifurto non funziona correttamente.
- L'antifurto rimane attivo anche se la batteria è scollegata o difettosa, se l'allarme è attivo.
- L'allarme scatta anche se, con l'antifurto inserito, viene scollegato uno dei due poli della batteria.



### Protezione volumetrica dell'abitacolo e dispositivo antitraino\*

È una funzione antifurto o di controllo incorporata nell'impianto di allarme antifurto\*, che rileva tramite ultrasuoni l'accesso non autorizzato all'interno del veicolo.

#### Attivazione

- Si collega automaticamente quando si attiva l'allarme antifurto.

#### Disattivazione

- Aprire il veicolo con la chiave in modo manuale o premendo il tasto  del telecomando. L'allarme scatta se il tempo che trascorre dal momento in cui si apre la porta a quello in cui si introduce la chiave nel contatto è superiore a 15 secondi.
- Premere due volte il tasto  del telecomando. Verranno disattivati il sensore volume-

trico e quello di inclinazione. L'impianto di allarme rimane attivato.

La protezione volumetrica dell'abitacolo e il sistema antitraino si riattiveranno automaticamente alla successiva chiusura del veicolo.

L'antifurto volumetrico e il dispositivo antitraino (comandato dal sensore di inclinazione) si attivano automaticamente insieme all'impianto antifurto. Affinché si attivi, tutte le porte e il portellone posteriore dovranno essere chiusi.

Se si desidera scollegare la protezione volumetrica dell'abitacolo e il sistema antitraino, è necessario farlo ogni volta che si blocca il veicolo, altrimenti si riattiveranno automaticamente.

La protezione volumetrica dell'abitacolo e il sistema antitraino devono essere scollegati se si lasciano animali all'interno del veicolo bloccato (in caso contrario l'allarme verrebbe attivato dai movimenti dell'animale) o quando, ad esempio, il veicolo viene trasportato o deve essere rimorchiato con un asse sospeso.

#### Falsi allarmi

L'antifurto volumetrico funziona correttamente solo se il veicolo è completamente chiuso. Ricordarsi di osservare le disposizioni di legge vigenti in materia.

### Nei seguenti casi si può verificare un falso allarme:

- Finestrini aperti (parzialmente o completamente).
- Tetto panoramico/sollevabile aperto (parzialmente o completamente).
- Movimenti di oggetti all'interno del veicolo, come fogli di carta, oggetti pendenti nello specchietto retrovisore (deodoranti), ecc.

#### Avvertenza

- Se si verifica un blocco con l'allarme attivo senza la funzione di sensore volumetrico, il blocco provocherà l'attivazione dell'allarme con tutte le sue funzioni, esclusa quella del sensore volumetrico. Tale funzione tornerà ad attivarsi alla successiva attivazione dell'allarme, ogni volta che non viene disattivata volontariamente.
- L'entrata in funzione dell'allarme a causa del sensore volumetrico verrà segnalata dalla spia lampeggiante sulla porta del conducente all'apertura del veicolo. Il lampeggio è diverso rispetto a quello dell'allarme attivo.
- La vibrazione di un telefono cellulare lasciato all'interno del veicolo può provocare l'attivazione della protezione volumetrica dell'abitacolo, dato che i sensori sono sensibili ai movimenti e alle scosse che avvengono all'interno del veicolo.
- Se all'attivazione dell'allarme qualche porta o il portellone posteriore è ancora aperto, »

si attiverà solo l'allarme. Dopo che tutte le porte (incluso il portellone posteriore) sono state chiuse, si attiveranno la protezione volumetrica dell'abitacolo e la protezione anti-traino.

### Disattivare la protezione volumetrica dell'abitacolo e il dispositivo antirimozione\*

Quando il veicolo è bloccato, eventuali movimenti all'interno dell'abitacolo (per esempio di animali) o un'eventuale modifica dell'inclinazione del veicolo (per esempio durante il trasporto) possono far scattare l'allarme. Per evitare che l'allarme scatti senza necessità, si suggerisce di disattivare preventivamente la protezione volumetrica dell'abitacolo e il dispositivo di controllo antirimozione.

- Per disattivare la protezione volumetrica dell'abitacolo e il dispositivo di controllo antirimozione, spegnere il quadro e, mediante il sistema infotainment, selezionare: tasto **CAR** > tasto di funzione **(IMPOSTAZIONI)** > Apertura e chiusura > Chiusura centralizzata > Disattivazione allarme.
- Bloccando ora il veicolo, la protezione volumetrica dell'abitacolo e il dispositivo di controllo antirimozione rimarranno scollegati fino alla prossima apertura della porta.

Disattivando il dispositivo antiscasso (Safe-lock)\* » pag. 134, la protezione volumetrica dell'abitacolo e il dispositivo di protezione antirimozione verranno disattivati automaticamente.

#### ATTENZIONE

Leggere attentamente le avvertenze generali di sicurezza »  in Descrizione a pag. 128.

## Portellone posteriore (bagagliaio)

### Chiusura automatica serrature del portellone del bagagliaio

Se il veicolo è stato chiuso premendo il tasto  del telecomando, con il portellone del bagagliaio aperto, quest'ultimo si bloccherà automaticamente non appena verrà chiuso.

È possibile attivare la funzione di prolungamento del limite di chiusura automatica serrature del portellone del bagagliaio. Se questa funzione è attiva, una volta sbloccato il portellone mediante il tasto  della chiave con telecomando » pag. 129, è possibile riaprire il portellone del bagagliaio per un determinato periodo di tempo.

Se lo si desidera, è possibile far attivare o disattivare la funzione di prolungamento del limite di chiusura automatica serrature del

portellone del bagagliaio rivolgendosi a un Service Center SEAT, che fornirà tutte le informazioni necessarie.

Prima che avvenga la chiusura automatica serrature, sussiste il rischio di intrusione nel veicolo. Pertanto si raccomanda di bloccare sempre il veicolo premendo il tasto  del telecomando o con il pulsante della chiusura centralizzata.

#### ATTENZIONE

Leggere attentamente le avvertenze generali di sicurezza »  in Introduzione a pag. 97.

- Una chiusura non corretta del portellone posteriore può essere un pericolo.
- Evitare di aprire il portellone posteriore con i fendinebbia posteriori o la luce di retromarcia accesi. Si possono danneggiare i fanali.
- Evitare di chiudere il portellone posteriore spingendo con la mano sul lunotto. Il lunotto può rompersi, con conseguente rischio di lesioni.
- Una volta chiuso il portellone posteriore, assicurarsi che resti bloccato; in caso contrario potrebbe aprirsi inaspettatamente durante la marcia del veicolo.
- Controllare attentamente di aver chiuso in modo corretto il portellone posteriore, in quanto può essere causa di lesioni gravi personali o a terzi. Stare attenti, quando si chiude il portellone, a non ferire nessuno.
- Non guidare mai con il portellone posteriore appoggiato o addirittura aperto, in quanto

i gas di scarico possono penetrare all'interno del veicolo. Pericolo di intossicazione!

- Se si apre soltanto il bagagliaio, non scordarsi le chiavi all'interno. Il veicolo non si potrà aprire se la chiave rimane all'interno.

## Alzacristalli elettrici

### Apertura e chiusura elettrica dei finestrini\*

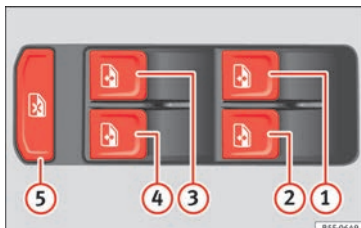

Fig. 137 Dettaglio della porta del conducente: comandi per i finestrini (veicolo a 5 porte con alzacristalli elettrici anteriori e posteriori).

### Leggere attentamente le informazioni informative»» pag. 16

Gli interruttori ubicati sulla porta lato guida comandano sia i finestrini anteriori che quelli posteriori. Su ogni altra porta c'è un interruttore per il corrispondente finestrino.

Quando si parcheggia o si lascia incustodito il veicolo, si devono sempre chiudere completamente tutti i finestrini»» ⚠.

Dopo aver spento il quadro e fintanto che non sia stata estratta la chiave di accensione né sia stata aperta nessuna delle due porte anteriori, si possono azionare i finestrini per altri 10 minuti circa.

### Telecomando 📶\* (solo nei veicoli a 5 porte)

Mediante l'interruttore di sicurezza ⑤ nella porta del conducente si possono disattivare gli alzacristalli delle porte posteriori.

Interruttore di sicurezza non premuto: i tasti delle porte posteriori sono attivati.

Interruttore di sicurezza premuto: i tasti delle porte posteriori sono disattivati.

Il simbolo del comando di sicurezza 📶 diventerà giallo se i tasti delle porte posteriori sono disattivati.

### ⚠ ATTENZIONE

**Leggere attentamente le avvertenze generali di sicurezza»» ⚠ in Introduzione a pag. 97.**

- Una modalità d'uso non corretta degli alzacristalli elettrici può essere causa di lesioni.
- Non chiudere mai i finestrini senza prestare attenzione o distrattamente, in quanto possono essere causa di lesioni gravi personali o a terzi. Assicurarsi dunque che la chiusura dei finestrini non possa ferire nessuno.

- Il motore si potrebbe avviare in modo incontrollato.

• Se inavvertitamente viene inserita l'accensione potrebbero azionarsi dispositivi elettrici come ad esempio gli alzacristalli, con il rischio di subire contusioni.

• Le porte del veicolo possono restare bloccate mediante la chiave con telecomando, rendendo difficoltoso il soccorso in caso di emergenza.

• Per questo, è opportuno sempre portare con sé le chiavi quando si lascia il veicolo.

• Gli alzacristalli cessano di funzionare solo se si spegne il quadro o se si apre una delle porte anteriori.

• Se necessario, disattivare gli alzacristalli posteriori tramite l'interruttore di sicurezza. Accertarsi che gli alzacristalli siano effettivamente disattivati.

### 📶 Avvertenza

Il finestrino si riaprirà immediatamente se la sua chiusura risulta poco scorrevole o viene in qualche modo ostacolata»» pag. 139. Prima di riprovare a chiudere occorre in tal caso individuare la causa della mancata chiusura.

### Limitatori di forza dei finestrini

I limitatori di forza dei finestrini riducono il rischio di lesioni durante la chiusura dei finestrini elettrici.

»

- Il finestrino arresta la sua corsa e si abbassa immediatamente se in fase di chiusura automatica incontra scarsa scorrevolezza o un qualche impedimento »» » ⚠.
- Successivamente, verificare perché il finestrino non si chiude prima di riprovare.
- Se si riprova nei 10 secondi successivi e il finestrino si solleva nuovamente con difficoltà o trova un ostacolo, la funzione di sollevamento automatica smetterà di funzionare per 10 secondi.
- Il finestrino si ferma nella posizione in cui si trova se la scarsa scorrevolezza o un qualche ostacolo dovessero ancora impedirne la chiusura.
- Se non si riesce ancora a capire perché il finestrino non si chiude, si può riprovare a chiuderlo tirando il tasto entro i 10 secondi successivi. Il finestrino si chiude con maggiore forza. **Il limitatore di forza a questo punto è disattivato.**
- Trascorsi 10 secondi, il finestrino si riapre completamente non appena si aziona un interruttore e il meccanismo automatico di chiusura è di nuovo in funzione.

**⚠ ATTENZIONE**



**Leggere attentamente le avvertenze generali di sicurezza »» » ⚠ in Apertura e chiusura elettrica dei finestrini\* a pag. 139.**

**• Il limitatore di forza non è in grado di evitare che le dita o altre parti del corpo rimangano schiacciate contro il telaio del finestrino.**

**Apertura/chiusura comfort.**

Con la funzione apertura/chiusura comfort è possibile aprire/chiedere con comodità dall'esterno tutti i finestrini e il tettuccio scorrevole\*.

**Apertura comfort**

- Tenere premuto il tasto  della chiave con telecomando fino a che tutti i finestrini e il tettuccio scorrevole\* hanno raggiunto la posizione desiderata, oppure
- Dapprima sbloccare il veicolo con il tasto  della chiave con telecomando e, in seguito, mantenere la chiave nella serratura della porta del conducente fino a che tutti i finestrini e il tettuccio scorrevole\* hanno raggiunto la posizione desiderata.

**Chiusura comfort**

- Tenere premuto il tasto  della chiave con telecomando fino a che tutti i finestrini e il tettuccio scorrevole\* si chiudono »» » ⚠, oppure
- Tenere ferma la chiave in posizione di chiusura nella serratura della porta del condu-

cente, finché tutti i finestrini e il tettuccio scorrevole\* non sono chiusi.

**Impostare l'apertura comfort nel sistema Easy Connect\***

- Selezione: tasto della funzione  > tasto di controllo **Sistemi del veicolo\*** > **Impostazioni del veicolo** > **Chiusura centralizzata** > **Aprire il finestrino mediante pressione prolungata** oppure > **Finestrino anteriore on/off** oppure **Tetto on/off\***.

**⚠ ATTENZIONE**

- **Non chiudere mai i finestrini e il tettuccio scorrevole\* distattamente o senza prestare attenzione. Pericolo!**
- **Per motivi di sicurezza, consigliamo di aprire e chiudere i finestrini con il telecomando da una distanza di 2 metri circa. Quando si chiudono i finestrini e il tettuccio scorrevole\*, tenere sempre d'occhio il loro movimento per evitare che persone che si trovino nelle vicinanze possano ferirsi. Il movimento di chiusura s'interrompe immediatamente lasciando il tasto.**

## Funzione automatica di sollevamento e abbassamento\*

Questa funzione permette di far sollevare o abbassare un finestrino senza dover tenere premuto per tutto il tempo il tasto relativo.

I tasti » fig. 137 ①, ②, ③ e ④ hanno due livelli per l'apertura e due per la chiusura dei finestrini. In questo modo è più facile eseguire le operazioni di apertura e chiusura.

### Chiusura automatica del finestrino

– Alzare brevemente l'interruttore del finestrino fino al secondo livello. Il finestrino si chiude del tutto.

### Apertura automatica del finestrino

– Premere brevemente l'interruttore del finestrino fino al secondo livello. Il finestrino si apre del tutto.

### Ripristino dell'apertura e chiusura automatica del finestrino

Dopo che la batteria è stata scollegata e ricollegata, bisogna ripristinare il funzionamento automatico dei finestrini. Procedere come indicato di seguito.

– Alzare completamente il finestrino tirando l'interruttore dell'alzacristalli.

– Rilasciare l'interruttore e poi tirarlo di nuovo per 1 secondo. Il funzionamento automatico è in questo modo riattivato.

Premendo/ sollevando un tasto fino al primo livello, il finestrino corrispondente si apre/chiude fintanto che si tiene il tasto premuto/sollevato. Se si preme o si solleva il tasto fino al secondo livello, si attiva automaticamente il meccanismo di abbassamento o il meccanismo di sollevamento del finestrino. Il finestrino si fermerà se si usa questo tasto durante il movimento di apertura o chiusura del finestrino stesso.

## Tettuccio panoramico scorrevole\*

### Aprire o chiudere il tettuccio panoramico scorrevole

Leggere attentamente le informazioni integrative »  pag. 17

Il tettuccio panoramico scorrevole funziona solo con il quadro strumenti acceso. È possibile aprire o chiudere il tettuccio panoramico scorrevole per alcuni minuti dopo lo spegnimento del quadro, a condizione che non si apra la porta del conducente o quella del passeggero.

#### ⚠ ATTENZIONE

Utilizzare il tettuccio scorrevole panoramico in modo inappropriato o incontrollato può causare lesioni gravi.

- Aprire o chiudere il tettuccio panoramico scorrevole e la tendina parasole\* solo quando non c'è nessuno nel percorso.
- Dopo lo spegnimento del quadro si ha la possibilità di aprire o chiudere il tettuccio panoramico scorrevole, a condizione che non si apra la porta del conducente o quella del passeggero.

#### ⓘ ATTENZIONE

Controllare che, una volta aperto, il portellone non colpisca il carico del tetto. Quando si monta il portapacchi, NON aprire il tettuccio panoramico\*.

#### ⓘ Avvertenza

- Rimuovere periodicamente, con la mano o con un aspiratore, le foglie o altri oggetti depositati sulle guide del tettuccio panoramico scorrevole.
- In caso di anomalie nel funzionamento del tettuccio panoramico scorrevole, il limitatore di forza non funzionerà correttamente. Recarsi presso un'officina specializzata.

## Aprire e chiudere la tendina parasole\*

✓ Vale per le vetture: con tendina parasole

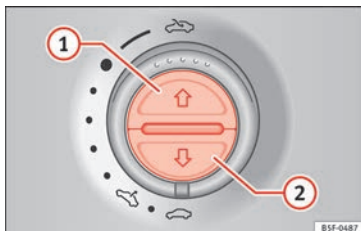

**Fig. 138** Nel rivestimento interno del tetto: tasti della tendina parasole.

Funzione	Azione
Aprire completamente (funzione automatica)	Premere brevemente il tasto » fig. 138 ①.
Arrestare la funzione automatica	Premere brevemente il tasto ① o il tasto ②.
Regolare una posizione intermedia	Premere il tasto ① o il tasto ② fino a raggiungere la posizione desiderata.
Chiudere completamente (funzione automatica)	Premere il tasto ② brevemente.

Una volta scollegato il quadro, sarà ancora possibile aprire o chiudere la tendina parasole\*

le per alcuni minuti purché non si apra la porta del conducente né quella del passeggero.

## Chiusura comfort del tettuccio panoramico scorrevole

Il tettuccio panoramico scorrevole può essere aperto e chiuso dall'esterno con la chiave del veicolo:

- Mantenere premuto il pulsante di sblocco o blocco della chiave del veicolo. Il tettuccio panoramico scorrevole si regola o si chiude.
- Rilasciare il tasto di apertura o chiusura per interrompere l'operazione.

Con la chiusura comfort si chiudono allo stesso tempo i finestrini e il tettuccio panoramico scorrevole.

### **i** Avvertenza

**Con l'optional "chiusura comfort dall'esterno" la manopola del tettuccio rimane nell'ultima posizione selezionata è necessario riposizionarla prima della partenza.**

## Limitatore di forza del tettuccio panoramico scorrevole e della tendina parasole\*

Il limitatore di forza può ridurre il rischio di subire lesioni quando si aprono e si chiudono

no il tettuccio panoramico scorrevole e la tendina parasole » » ⚠ Se la chiusura è ostacolata, il tettuccio si riapre.

- Controllare perché il tettuccio panoramico scorrevole o la tendina parasole non si chiudono.
- Provare nuovamente a chiuderli.
- Se il tettuccio panoramico scorrevole o la tendina parasole continuano a non potersi chiudere a causa di qualche ostacolo, si fermeranno in tale punto. Chiuderli quindi senza il limitatore di forza.

## Chiusura senza limitatore di forza

- L'interruttore deve trovarsi sulla posizione di "chiuso" » » 📄 pag. 17 ①.
- *Tettuccio panoramico scorrevole:* Nei 5 secondi successivi all'attivazione del limitatore di forza, mantenere tirato indietro il comando » » 📄 pag. 17 (freccia ⑤) finché il tettuccio scorrevole panoramico non è completamente chiuso.
- *Tendina parasole:* Per i 5 secondi seguenti dopo l'attivazione del limitatore di forza, premere il tasto » » fig. 138 ② finché la tendina non sarà completamente chiusa.
- **Il tettuccio panoramico scorrevole o la tendina parasole si chiudono senza limitatore di forza.**



- Se il tettuccio panoramico scorrevole non si chiude ancora, rivolgersi a un'officina specializzata.

#### ATTENZIONE

La chiusura del tettuccio panoramico scorrevole o della tendina parasole senza limitatore di forza può causare lesioni gravi.

- Chiudere sempre con cura il tettuccio panoramico scorrevole.
- Nel percorso del tettuccio panoramico scorrevole o della tendina parasole non deve esservi nessuno, specialmente quando si chiudono senza limitatore di forza.
- Il limitatore di forza non è in grado di evitare che le dita o altre parti del corpo rimangano schiacciate contro il telaio del finestrino e si producano lesioni.

#### Avvertenza

I limitatori di forza intervengono anche quando si chiudono i finestrini e il tettuccio panoramico scorrevole in modalità comfort per mezzo della chiave di accensione» pag. 140.

## Per vedere ed essere visti

### Luci

#### Luci di posizione e anabbaglianti

Leggere attentamente le informazioni integrative»  pag. 28

Il conducente ha sempre e comunque l'obbligo di scegliere la regolazione dei fari e l'illuminazione adeguata.

**Segnali acustici per avvisare che le luci non sono state spente**

Se la chiave del veicolo non è inserita nell'accensione del quadro e la porta del conducente è aperta, vengono emessi dei segnali di avvertimento nei casi indicati di seguito: in questo modo ci si ricorderà di spegnere la luce.

- Quando la luce di parcheggio è accesa» pag. 144.
- Quando il comando delle luci si trova nella posizione »« o Q£.

#### ATTENZIONE

**Le luci di posizione o le luci diurne non sono abbastanza potenti per illuminare a sufficienza la strada né per rendere il proprio veicolo ben visibile agli altri conducenti.**

- Di notte, in caso di pioggia o in condizioni di scarsa visibilità è necessario accendere sempre gli anabbaglianti.

#### ATTENZIONE

Se i fari sono regolati troppo in alto e vengono utilizzati in modo inadeguato si rischia di distrarre e abbagliare gli altri utenti della strada. Ciò potrebbe causare un incidente con conseguenze gravi.

- Assicurarsi sempre che i fari siano regolati correttamente.

#### Avvertenza

**Per l'utilizzo delle luci del veicolo è necessario rispettare le relative disposizioni di legge di ciascun paese.**

#### Luci diurne

Per le luci diurne sono previste lampade separate, integrate nei fari anteriori. Con le luci di posizione diurne attive, si accendono solo tali luci» .

Le luci diurne si attivano ogni volta che viene inserita l'accensione, se l'interruttore si trova nelle posizioni **O** o in posizione **AUTO** in base al livello di illuminazione esterna.

Quando l'interruttore delle luci si trova in posizione **AUTO**, un sensore di luminosità attiva »

è disattiva automaticamente gli anabbaglianti (compresa l'illuminazione dei comandi e degli strumenti) o le luci diurne in base al livello di illuminazione esterno.

#### ATTENZIONE

- Non si deve guidare mai solo con le luci diurne se la strada non è sufficientemente illuminata a causa delle condizioni meteorologiche o con scarsa visibilità. Le luci diurne non sono abbastanza potenti per illuminare a sufficienza la strada né per rendere il proprio veicolo ben visibile agli altri conducenti.
- La luce diurna non determina l'accensione dei fari posteriori. Un veicolo con i fari posteriori spenti rischia di non essere visto dagli altri conducenti in caso di oscurità, pioggia o condizioni di scarsa visibilità.

### Leva degli indicatori di direzione e degli abbaglianti



Leggere attentamente le informazioni integrative »  pag. 29

Portare la leva in posizione base per disinnescare la funzione corrispondente.

#### Funzione comfort degli indicatori di direzione

Per azionare gli indicatori di direzione in modalità comfort, spostare la leva verso l'alto o verso il basso fino al punto in cui offre resi-

stenza, quindi rilasciarla. L'indicatore di direzione lampeggia tre volte.

Le frecce comfort si attivano o disattivano nel sistema Easy Connect attraverso il tasto  e il tasto di funzione  » pag. 121.

Per i veicoli che non dispongono del menu corrispondente, la funzione può essere disattivata in un'officina specializzata.

#### ATTENZIONE

L'utilizzo improprio degli indicatori di direzione o il loro mancato utilizzo possono confondere gli altri utenti della strada. Ciò potrebbe causare un incidente con conseguenze gravi.

- Comunicare sempre un cambio di corsia, un sorpasso o una svolta attivando l'indicatore di direzione con sufficiente anticipo.
- Non appena effettuato il cambio di corsia, il sorpasso o la svolta disattivare l'indicatore di direzione.

#### ATTENZIONE

L'uso inadeguato degli abbaglianti può provocare incidenti e lesioni gravi, poiché gli abbaglianti possono distrarre e abbagliare gli altri conducenti.

#### Avvertenza

- Se sono attive le frecce comfort (tre lampeggi) e tale indicatore viene attivato dalla parte contraria, la parte attiva smette di lam-

peggiare e lampeggia solo una volta sulla nuova parte selezionata.

• La luce intermittente funziona soltanto con il quadro acceso. Il lampeggio di emergenza funziona anche con l'accensione disinnescata.

• Se un indicatore di direzione del rimorchio è guasto, la spia di controllo smette di lampeggiare (indicatori di direzione del rimorchio), mentre lampeggia a doppia velocità l'indicatore di direzione del veicolo.

• Gli *abbaglianti* si possono accendere soltanto se sono già accesi gli anabbaglianti.

• In caso di freddo o umidità, i fari, i fanali posteriori e gli indicatori di direzione, potrebbero momentaneamente appannarsi all'interno. Si tratta di un fenomeno normale, che non influisce in alcun modo sulla vita utile del sistema di illuminazione del veicolo.

### Gestione automatizzata degli abbaglianti AUTO\*

La gestione automatizzata degli abbaglianti costituisce soltanto un aiuto e non in grado di riconoscere tutte le situazioni di guida.

Quando l'interruttore delle luci si trova in posizione **AUTO**, le luci del veicolo e l'illuminazione degli strumenti e dei comandi si accendono e si spengono automaticamente nelle seguenti situazioni »  in Luci diurne a pag. 144:

Accensione automatica	Spegnimento automatico
Il fotosensore rileva l' <i>oscurità</i> , ad esempio quando si attraversa una galleria.	Quando viene rilevata una luminosità sufficiente.
Il sensore pioggia rileva la pioggia e attiva il tergicristalli.	Quando il tergicristalli è rimasto inattivato per alcuni minuti.

### ⚠ ATTENZIONE

Se la strada non è ben illuminata e gli altri conducenti non vedono il veicolo o lo vedono con difficoltà, possono verificarsi incidenti.

- La gestione automatizzata degli abbaglianti (AUTO) determina l'accensione degli anabbaglianti soltanto quando si verificano variazioni di luminosità; non interviene invece, ad esempio, in caso di nebbia.

### Comando automatico abbaglianti\*



#### Comando automatico abbaglianti (Light Assist)

Il comando automatico degli abbaglianti funziona nei limiti del sistema e a seconda delle condizioni ambientali e del traffico. Una volta attivato, il sistema entra in funzione a partire da una velocità pari a circa 60 km/h (37 mph) e si disattiva ad una velocità inferiore a circa 30 km/h (18 mph) » ⚠.

Quando il sistema è attivato e la telecamera rileva altri veicoli che possono essere abbagliati, gli abbaglianti si disattivano automaticamente. In caso contrario, si attivano automaticamente.

In condizioni normali, il comando automatico degli abbaglianti rileva le zone illuminate, disattivando il sistema quando, per esempio, si attraversa una località.

#### Attivare e disattivare il comando automatico abbaglianti

Funzione	utilizzo
Attivazione: 	<ul style="list-style-type: none"> <li>– Inserire l'accensione e ruotare l'interruttore delle luci in posizione <b>AUTO</b>.</li> <li>– Dalla posizione di base, premere in avanti la leva degli indicatori di direzione e degli abbaglianti » pag. 144. Quando viene visualizzata la spia  nel display del quadro strumenti, il comando automatico degli abbaglianti sarà attivo.</li> </ul>
Disattivazione	<ul style="list-style-type: none"> <li>– Disinserire l'accensione.</li> <li>– <b>OPPURE:</b> ruotare l'interruttore delle luci in una posizione diversa da <b>AUTO</b> » pag. 143.</li> <li>– <b>OPPURE:</b> con le luci abbaglianti accese, spostare la levetta degli indicatori di direzione e degli abbaglianti, all'indietro.</li> <li>– <b>OPPURE:</b> premere in avanti la leva degli indicatori di direzione e degli abbaglianti per attivare manualmente gli abbaglianti. Il comando automatico degli abbaglianti sarà, dunque, disattivato.</li> </ul>

#### Anomalie di funzionamento

Le seguenti condizioni possono impedire al regolatore degli abbaglianti di disinserirli a tempo, o di disinserirli completamente:

- Su strade scarsamente illuminate, con cartelli particolarmente riflettenti.
- In presenza di utenti della strada scarsamente illuminati (come pedoni o ciclisti).
- Nelle curve strette, quando i veicoli che circolano in direzione opposta risultano parzialmente invisibili, o in caso di forte pendenza (dossi).
- Quando le corsie di marcia sono separate da un guard-rail al centro della carreggiata e un conducente proveniente dalla direzione opposta è in grado di vedere chiaramente al di sopra del guard-rail (ad esempio, il conducente di un camion).
- Se la telecamera presenta un guasto o se si interrompe l'alimentazione elettrica della stessa.
- In presenza di nebbia, neve e precipitazioni intense.
- In presenza di turbolenze di polvere e sabbia.
- In presenza di pietrisco nel campo visivo della telecamera.
- Quando il campo visivo della telecamera è appannato, sporco o coperto da adesivi, neve, ghiaccio, ecc.



**ATTENZIONE**

Le prestazioni di comfort del comando automatico degli abbaglianti non devono indurre a correre alcun rischio. Il sistema non esenta il conducente dall'obbligo di prestare attenzione alla strada.

- Deve essere il conducente a controllare sempre gli abbaglianti e ad adattarli alle condizioni di luminosità, visibilità e traffico della strada.
- È possibile che il regolatore degli abbaglianti non riconosca correttamente tutte le situazioni di marcia e che in determinate situazioni funzioni in modo parziale.
- Se il campo visivo della telecamera è sporco, coperto o danneggiato, il funzionamento del regolatore degli abbaglianti può essere compromesso. Ciò è valido anche se si modificano le impostazioni di illuminazione del veicolo mediante l'installazione, ad esempio, di fari supplementari.

**ATTENZIONE**

Tenere presente i seguenti punti per non compromettere il funzionamento del sistema:

- Pulire regolarmente il campo visivo della telecamera e mantenerlo libero da neve e ghiaccio.

- Non limitare il campo visivo della telecamera.
- Controllare che il parabrezza non sia danneggiato nella zona del campo visivo della telecamera.

**Avvertenza**

È sempre possibile attivare e disattivare manualmente la luce di lampeggio e gli abbaglianti agendo sulla leva degli indicatori di direzione e degli abbaglianti» pag. 144.

**Fari fendinebbia**

**Fig. 139** Plancia portastrumenti: interruttore delle luci.

Le spie di controllo  $\text{D}$  e  $\text{D}$  indicano, inoltre, nel comando delle luci o nel quadro strumenti, quando sono attivati i fari fendinebbia.

- Accendere i fari fendinebbia\*  $\text{D}$ : spostare l'interruttore delle luci fino al primo incastro **>>> fig. 139 1**, dalle posizioni  $\text{D}$ ,  $\text{D}$  oppure **AUTO**.
- Accendere il fanale retronebbia  $\text{D}$ : spostare totalmente l'interruttore delle luci **2** dalla posizione  $\text{D}$ ,  $\text{D}$  oppure **AUTO**.
- Per disinserire i fari fendinebbia premere l'interruttore delle luci oppure ruotarlo fino alla posizione **0**.

**Avvertenza**

**Il fanale retronebbia può abbagliare i conducenti delle auto che seguono. Il retronebbia va acceso solo in caso di cattive condizioni di visibilità. A tal fine, quando si superano i 60 km/h (38 mph) circa, viene visualizzato un avviso nel quadro strumenti: Spegnerne il fanale retronebbia!.**

**Luci di cornering\*<sup>1)</sup>**

La luce di cornering si attiva automaticamente in svolte lente o in curve molto strette. La luce di cornering può essere integrata ai fari

<sup>1)</sup> Questa funzione non è disponibile nei veicoli dotati di fari Full-LED e fari fendinebbia con lampadine.

fendinebbia e si accende solo a velocità inferiori a 40 km/h (25 mph).

Inserendo la retromarcia, si accende la luce di cornering da entrambi i lati del veicolo, al fine di illuminare maggiormente l'area di manovra.

### Funzione “Coming home”

La funzione viene attivata / disattivata con il menu della radio. È possibile inoltre configurare il tempo previsto per il ritardo della funzioni “Coming Home” e/o “Leaving Home” (impostazione predefinita: 30 s)

<b>Veicolo con faro alogeno</b>	La funzione “Coming Home” prevede l'accensione delle luci diurne (DRL) dei fari, delle luci di posizione e della targa.
<b>Veicolo con faro full-LED</b>	La funzione “Coming Home” prevede l'accensione delle luci anabbaglianti e diurne (DRL) dei fari, nonché delle luci di posizione posteriori e di quelle della targa.

### Attivazione “Coming Home” automatica\*

Per veicoli con sensore delle luci e della pioggia (rotellina delle luci in posizione **AUTO**).

- Spegnerne il veicolo ed estrarre la chiave dal blocchetto con l'interruttore rotellina delle luci in posizione **AUTO** »  pag. 28.

- La funzione “Coming Home” automatica si attiva solo quando il sensore delle luci rileva oscurità.
- L'illuminazione “Coming Home” si accende all'apertura della porta del veicolo.

### Attivazione “Coming Home” manuale

Per veicoli privi di sensore delle luci e della pioggia (rotellina delle luci senza posizione **AUTO**).

- Spegnerne il veicolo ed estrarre la chiave dal blocchetto.
- Azionare il lampeggio fari per circa 1 secondo.
- Attivato in tutte le posizioni dell'interruttore delle luci.
- L'illuminazione “Coming Home” si accende all'apertura della porta del veicolo. Il tempo di spegnimento dei fari (60 s) si calcola a partire dall'apertura della porta del veicolo.

### Disattivazione

- Se non è stata chiusa nessuna porta, si disattiva automaticamente una volta trascorso il tempo di spegnimento dei fari (60 s).
- Lo spegnimento dei fari avviene una volta chiusa l'ultima porta e trascorso il tempo di ritardo “Coming Home” (impostato con il menu della radio).
- Girando l'interruttore rotellina delle luci in posizione  pag. 28.

- All'accensione del quadro strumenti (avvio del motore).

### Funzione “Leaving Home”

La funzione “Leaving Home” è disponibile unicamente nei veicoli con sensore luce e pioggia (manopola con posizione **AUTO**).

La funzione viene attivata / disattivata con il menu della radio. È possibile inoltre configurare il tempo previsto per il ritardo nello spegnimento della funzione “Leaving Home” (impostazione predefinita: 30 s).

<b>Veicolo con faro alogeno</b>	La funzione “Leaving Home” prevede l'accensione delle luci diurne (DRL) dei fari, delle luci di posizione e della targa.
<b>Veicolo con faro full-LED</b>	La funzione “Leaving Home” prevede l'accensione delle luci anabbaglianti e diurne (DRL) dei fari, nonché delle luci di posizione posteriori e di quelle della targa.

### Attivazione

- Sbloccando il veicolo (apertura mediante telecomando).
- La funzione “Leaving Home” viene attivato solo quando l'interruttore rotellina delle luci si trova in posizione **AUTO** e il sensore delle luci rileva oscurità.



## Disattivazione

- Una volta trascorso il tempo di ritardo della funzione "Leaving Home" (impostazione predefinita: 30 s).
- Bloccando il veicolo (chiusura mediante telecomando).
- Girando il comando delle luci in una posizione diversa da **AUTO**.
- All'accensione del quadro strumenti

## Lampeggio di emergenza







**Fig. 140** Plancia portastrumenti: interruttore lampeggio di emergenza.

**Leggere attentamente le informazioni integrative**  pag. 29

Il lampeggio di emergenza serve a richiamare l'attenzione degli altri utenti della strada sul proprio veicolo in caso di situazioni di pericolo.

Se il veicolo si ferma:

1. Parcheggiare il veicolo a distanza di sicurezza dalla corsia di scorrimento del traffico.
2. Premere il tasto per accendere i lampeggianti d'emergenza  .
3. Spegnerne il motore.
4. Tirare il freno a mano.
5. Inserire la 1<sup>a</sup> marcia se il veicolo ha il cambio manuale, o portare la leva selettiva in posizione **P** se si tratta di un veicolo con cambio automatico.
6. Posizionare il triangolo catarifrangente onde richiamare l'attenzione degli altri automobilisti sul proprio veicolo.
7. Quando ci si allontana dal proprio veicolo bisogna sempre portare via la chiave.

Il lampeggio di emergenza consiste nel lampeggio contemporaneo di tutti gli indicatori di direzione del veicolo. In tale caso lampeggiano anche le spie degli indicatori di direzione   e il diodo integrato nell'interruttore . Il lampeggio d'emergenza funziona anche a quadro d'accensione spento.

## Avviso frenata di emergenza

Se si frena bruscamente e in modo continuo a una velocità superiore agli 80 km/h (50 mph) circa, le luci del freno lampeggiano diverse volte per avvisare i veicoli che seguono.

Se si continua a frenare, il lampeggio di emergenza si accende automaticamente quando il veicolo si ferma. Si disattivano automaticamente quando il veicolo comincia di nuovo a circolare.

### **ATTENZIONE**

- **La presenza di un veicolo fermo per un guasto può essere causa di incidenti. Quando si è costretti a fermarsi si deve sempre piazzare il triangolo catarifrangente ed attivare il lampeggio di emergenza onde richiamare l'attenzione degli altri automobilisti sul proprio veicolo.**
- **Il catalizzatore dei gas di scarico può raggiungere temperature molto alte. Per non correre il rischio di provocare un incendio, si deve evitare di parcheggiare vicino a materiali altamente infiammabili, quali ad esempio erba secca o chiazze di benzina.**

### **Avvertenza**

- **Se si tiene acceso a lungo il lampeggio di emergenza si rischia di far scaricare la batteria (anche quando il quadro è spento).**
- **Per l'uso del lampeggio di emergenza bisogna attenersi alle disposizioni di legge.**

## Luci di parcheggio

Quando la luce di parcheggio è collegata (indicatore di direzione destro o sinistro), si accendono la luce di posizione anteriore e la luce posteriore sul lato corrispondente del veicolo. È possibile attivare la luce di stazionamento solo con il contatto scollegato e con la leva degli indicatori di direzione e degli abbaglianti in posizione centrale, prima di essere attivata.

## Luci di parcheggio su entrambi i lati

Con il contatto scollegato e l'interruttore delle luci in posizione  $\Rightarrow$ , bloccando il veicolo dall'esterno, si accende la luce di parcheggio da entrambi i lati del veicolo. Facendo ciò si illuminano esclusivamente le luci di posizione di entrambi i fari e i fanali posteriori parzialmente.

## Assetto luci autostradale\*

L'assetto luci autostradale è disponibile nei veicoli equipaggiati con i fari full-LED.

La funzione viene attivata/disattivata con il relativo menu del sistema Easy Connect.

- **Attivazione:** superando i 110 km/h (68 mph) per più di 30 secondi, il cono di luce degli anabbaglianti si alza leggermente

per aumentare la distanza di visibilità del conducente.

- **Disattivazione:** portando la velocità del veicolo al di sotto dei 100 km/h (62 mph), il cono di luce degli anabbaglianti torna immediatamente in posizione normale.

## Guida all'estero

Il fascio di luce proiettato dai fari anabbaglianti è asimmetrico: il lato della strada in cui si viaggia è illuminato con maggiore intensità.

Quando un veicolo prodotto per un Paese con guida a destra viaggia in un Paese con guida a sinistra (o viceversa), normalmente è necessario coprire una parte del coprifaro con un adesivo o modificare la regolazione dei fari per non abbagliare gli altri conducenti.

Per questi casi, le norme specificano alcuni valori di luminosità che devono essere rispettati in determinati punti della distribuzione fotometrica. Ciò è conosciuto come "luci turistiche".

La distribuzione fotometrica che posseggono i fari alogeni e i full-LED della gamma SEAT Leon rispetta i valori specifici delle "luci turistiche" senza dover apporre adesivi o effettuare modifiche alla regolazione.

### Avvertenza

Le "luci turistiche" sono permesse solo per un determinato periodo di tempo. Se si prevede una permanenza lunga in un paese con un senso di marcia differente, sarà necessario recarsi in un centro tecnico autorizzato per cambiare i fari.

## Correttore assetto fari



Fig. 141 Accanto al volante: regolatore della profondità dei fari.

Il correttore assetto fari viene modificato in base al valore del cono di luce emesso, secondo le condizioni di carico del veicolo. In questo modo il conducente gode della miglior visibilità possibile e non abbaglia coloro che circolano in direzione opposta  $\gg$   $\Delta$ .

Per poter regolare l'inclinazione dei fari occorre che siano accesi gli anabbaglianti.  $\gg$

Per la regolazione, ruotare il comando

» **fig. 141:**

Valore	Condizioni di carico <sup>a)</sup> del veicolo
–	Sedili anteriori occupati e bagagliaio vuoto
1	Tutti i posti occupati e bagagliaio vuoto
2	Tutti i posti occupati e bagagliaio pieno. Con rimorchio e carico statico verticale minimo
3	Sedile del conducente occupato e bagagliaio pieno. Guida con rimorchio e carico statico verticale massimo.

<sup>a)</sup> Se le condizioni di carico del veicolo non corrispondono a nessuno dei valori indicati nella tabella, è possibile selezionare una posizione intermedia.

#### OPPURE:

Attraverso il menu della radio (vedere **Easy Connect > Impostazioni delle luci > Regolazione dell'altezza dei fari**) »  pag. 31).

Livello 0:	Sedili anteriori occupati e bagagliaio vuoto
Livello 1:	Tutti i posti occupati e bagagliaio vuoto

<sup>1)</sup> In base al livello di equipaggiamento del veicolo, è possibile avere le seguenti luci interne a LED: luce di cortesia anteriore, luce di cortesia posteriore, luce del vano piedi e luce dell'aletta parasole e del cassetto portaoggetti.

Livello 2:	Tutti i posti occupati e bagagliaio pieno. Traino di un rimorchio, carico statico verticale minimo.
Livello 3:	Sedile del conducente occupato e bagagliaio pieno. Traino di un rimorchio, carico statico verticale massimo.

#### Regolazione dinamica dell'assetto dei fari

Il regolatore non è presente nei veicoli dotati di regolazione dinamica della portata dei fari. L'assetto dei fari viene regolato automaticamente all'accensione degli stessi, in base alle condizioni di carico del veicolo.

#### ATTENZIONE

**La presenza di oggetti pesanti all'interno del veicolo può far sì che i fari abbaglino e distraggano gli altri conducenti. Ciò potrebbe causare un incidente con conseguenze gravi.**

- Adattare il cono di luce alle condizioni di carico del veicolo, per evitare di abbagliare gli altri conducenti.

#### Illuminazione del quadro strumenti, display e interruttori

In base al modello, è possibile regolare l'illuminazione del quadro strumenti e degli interruttori nel Sistema Easy Connect, attraverso il tasto **CAR** e il tasto di funzione **IMPOSTAZIONI** »  pag. 31.

Con il quadro acceso e le luci disattivate, l'illuminazione del quadro strumenti resta attiva in condizioni di luce diurna. L'illuminazione si riduce man mano che la luce esterna diminuisce. In alcuni casi, per esempio attraversando una galleria senza la funzione **AUTO** attiva, l'illuminazione del quadro strumenti si spegne. L'obiettivo di questa funzione è quello di fornire al conducente un'indicazione visiva della necessità di attivazione degli anabbaglianti.

#### Luci interne e di lettura<sup>1)</sup>

Leggere attentamente le informazioni integrative »  pag. 30



## Illuminazione del cassetto portaoggetti e del bagagliaio\*

Aprendo e chiudendo il cassetto portaoggetti del lato passeggero e il portellone posteriore, si accenderanno e spegneranno le rispettive luci.

## Luci del vano piedi\*

Le luci del vano piedi (nella parte inferiore del cruscotto (conducente e passeggero)) si accendono all'apertura delle porte e diminuiscono di intensità durante la marcia. L'intensità si può regolare attraverso il menu della radio (vedere **Easy Connect > Impostazioni delle luci > Luci interne** » pag. 31).

## Luci interne\*

Le luci interne nei pannelli delle porte possono cambiare colore. L'intensità e il colore si possono regolare attraverso il menu della radio (vedere **Easy Connect > Impostazioni delle luci > Luci interne** » pag. 31).

### Avvertenza

Le luci di lettura si spengono chiudendo il veicolo con la chiave o lasciando passare alcuni minuti dopo aver estratto la chiave dal contatto. Ciò serve a evitare che si scarichi la batteria.

## Visibilità

### Alette parasole



Fig. 142 Aletta parasole

### Possibilità di regolazione delle alette parasole per il conducente e il passeggero:

- Abbassare l'aletta verso il parabrezza.
- L'aletta parasole può essere staccata dal supporto e orientata verso la porta » **fig. 142 1**.
- Ruotare l'aletta parasole verso la porta, in senso longitudinale all'indietro.

### Luce dello specchietto di cortesia

Nel parasole ripiegato è presente uno specchietto di cortesia coperto da uno sportellino. Facendo scorrere lo sportellino **2** si accende una luce.

La luce si spegne quando si richiude lo sportellino dello specchietto oppure quando si solleva l'aletta parasole.

### ATTENZIONE

Le alette parasole abbassate possono ridurre la visibilità.

- Fissare sempre le alette parasole nei relativi supporti quando non vengono utilizzate.

### Avvertenza

La luce posizionata sopra l'aletta parasole si spegne automaticamente in determinate condizioni dopo alcuni minuti. Ciò serve a evitare che si scarichi la batteria.

### Tendina parasole\*

✓ Riguarda solo il seguente modello: LEON ST

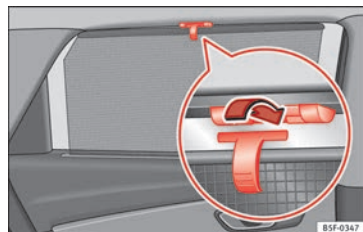

Fig. 143 Finestrino posteriore: tendina parasole.

**Tendina parasole delle porte posteriori\***

- Srotolare la tendina e fissarla al gancio al centro del telaio superiore della porta  
»» **fig. 143.**

**Sistemi tergicristalli e tergilunotto****Leva dei tergicristalli**

Leggere attentamente le informazioni integrative »»  pag. 30

**ⓘ ATTENZIONE**

Se si disinserisce l'accensione con i tergicristalli attivati, questi concludono la tergiture e tornano in posizione di riposo. In presenza di ghiaccio, neve o altri ostacoli sul parabrezza, i tergicristalli e il relativo motorino potrebbero subire danni.

- Neve e ghiaccio vanno rimossi dai tergicristalli prima di mettersi al volante del veicolo.
- Fare molta attenzione quando si staccano le spazzole dei tergicristalli congelate dal vetro. SEAT consiglia di farlo utilizzando uno spray antighiaccio.
- Non attivare i tergicristalli se il parabrezza è asciutto. Attivando le spazzole sul parabrezza asciutto c'è il rischio di danneggiarlo.
- In caso di gelo, controllare che le spazzole dei tergicristalli non siano congelate. In caso

di basse temperature, può essere utile parcheggiare il veicolo con i tergicristalli in posizione di manutenzione »»  pag. 70.

**ⓘ Avvertenza**

- I sistemi tergicristalli e il tergilunotto funzionano soltanto con il quadro acceso e, rispettivamente, il cofano o il portellone chiusi.
- La tergiture a intervalli dei tergicristalli viene eseguita in funzione della velocità del veicolo. All'aumentare della velocità del veicolo, la frequenza di tergiture aumenta.
- Il tergilunotto si attiva automaticamente quando il tergicristallo è attivato e si inserisce la retromarcia.

**Funzioni dei tergicristalli****Comportamento dei tergicristalli in diverse situazioni**

Se il veicolo è fermo	La posizione attivata passa provvisoriamente a quella precedente.
Durante la tergiture automatica	Il climatizzatore si accende per circa 30 secondi in modalità di ricambio dell'aria, per evitare che l'odore del liquido tergicristalli si diffonda all'interno del veicolo.

**Comportamento dei tergicristalli in diverse situazioni**

Durante la tergiture a intervalli	La durata degli intervalli varia in funzione della velocità. Quanto più alta è la velocità, più corto è l'intervallo.
-----------------------------------	---

**Ugelli tergicristalli riscaldabili**

L'impianto di sbrinamento consente di scongelare soltanto gli ugelli, non l'acqua presente nei tubi flessibili. La potenza termica degli ugelli lavacrystallo riscaldabili viene regolata automaticamente all'accensione del quadro, in funzione della temperatura ambiente.

**Impianto tergi-lavafari**

L'impianto tergi-lavafari pulisce i vetri di copertura dei fari.

Dopo aver acceso il quadro, quando si azionano i tergicristalli per la prima volta, e ogni cinque volte successive, anche i fari vengono lavati. Per questo motivo, quando gli anabaglianti o gli abbaglianti sono accesi la leva dell'impianto tergicristalli deve essere premuta verso il volante. Eventuale sporcizia incrostata sui fari (ad esempio, resti di insetti) deve essere rimossa regolarmente (ad esempio, in occasione del rifornimento di carburante).

In inverno, per assicurare il funzionamento dell'impianto lavafari, è necessario rimuovere la neve eventualmente presente nei supporti degli ugelli del paraurti. Se necessario, eliminare il ghiaccio utilizzando uno spray antigelo.

#### Avvertenza

Se sul parabrezza c'è qualcosa che ne ostacola la corsa, inizialmente le racchette si muovono lo stesso, per cercare di rimuovere tale ostacolo. Se ciò però non riesce, i tergicristalli si fermano. In tale caso occorre rimuovere manualmente l'ostacolo e poi rimettere in funzione i tergicristalli.

### Sensore pioggia\*

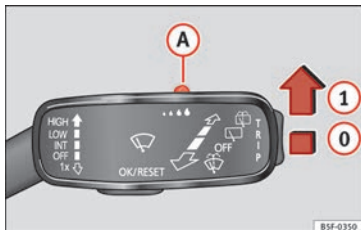

**Fig. 144** Leva dell'impianto tergicristalli Regolazione del sensore pioggia **A**.



**Fig. 145** Superficie sensibile del sensore pioggia

Il sensore pioggia, quando è attivato, determina autonomamente la lunghezza delle pause tra una tergitura e l'altra in funzione dell'intensità della pioggia **»** **Δ**. La sensibilità del sensore pioggia può essere regolata manualmente. Tergitura manuale **»» pag. 152.**

Portare la leva nella posizione desiderata **»» fig. 144:**

- 0** Sensore pioggia disattivato.
- 1** Sensore pioggia attivo; tergitura automatica in caso di necessità.
- A** Regolazione della sensibilità del sensore pioggia
  - Regolare il comando verso destra: livello di sensibilità alto.
  - Regolare il comando verso sinistra: livello di sensibilità basso.

Dopo aver spento e riacceso il quadro, il sensore pioggia rimane attivato e funziona di nuovo quando il tergicristallo si trova in posizione **1** e la velocità è superiore ai 16 km/h (10 mph).

### Comportamento modificato del sensore pioggia

Di seguito sono riportate alcune delle possibili cause di anomalia e di interpretazione scorretta *nella zona della superficie sensibile* **»» fig. 145** del sensore pioggia:

- Spazzole danneggiate: in caso di spazzole danneggiate, un sottile velo d'acqua può prolungare il tempo di attivazione, accorciare gli intervalli di lavaggio o dar luogo a una tergitura veloce e continua.
- Insetti: la presenza di insetti può determinare l'attivazione dei tergicristalli.
- Presenza di sale sulla strada: il sale che viene distribuito per le strade in inverno può dar luogo a una tergitura esageratamente lunga anche con parabrezza quasi asciutto.
- Sporczia: la polvere asciutta, la cera, il rivestimento dei vetri (effetto loto) o i resti di detergente (tunnel di lavaggio) possono ridurre l'efficacia del sensore pioggia o far sì che reagisca in ritardo, più lentamente o che non funzioni.
- Fenditura nel parabrezza: se il sensore pioggia è attivo, l'impatto con una pietra avvia un ciclo unico di tergitura. In seguito il **»»**

senore pioggia rileva la riduzione della superficie sensibile e si regola. Il comportamento del sensore può variare in base alle dimensioni della pietra con cui è avvenuto l'impatto.

#### ⚠ ATTENZIONE

Il sensore pioggia potrebbe non rilevare correttamente la pioggia e non determinare l'attivazione dei tergicristalli.

- Se necessario, quando l'acqua sul parabrezza riduce la visibilità, attivare i tergicristalli manualmente.

#### i Avvertenza

- Pulire regolarmente la superficie sensibile del sensore pioggia e verificare la presenza di eventuali danni sulle spazzole » **fig. 145** (freccia).
- Per rimuovere tracce di cera o di altre sostanze si consiglia di utilizzare un detergente per cristalli contenente alcool.

## Specchietto retrovisore

### Specchietto retrovisore anti-abbagliamento

Questa vettura è dotata di uno specchietto retrovisore interno anti-abbaglio con regolazione manuale o automatica\*.

### Specchietto retrovisore interno fotocromatico con regolazione manuale

- Spostare all'indietro la leva dello specchietto.

#### ⚠ ATTENZIONE

In caso di rottura di uno specchietto retrovisore fotocromatico automatico potrebbe fuoriuscire del liquido elettrolitico. Questo può irritare la pelle, gli organi e gli organi respiratori. Se si verifica un contatto con questo liquido lavare subito le parti interessate con acqua abbondante. Rivolgersi eventualmente ad un medico.

#### ⚠ ATTENZIONE

In caso di rottura di uno specchietto retrovisore fotocromatico automatico potrebbe fuoriuscire del liquido elettrolitico. Questo liquido agisce sulle superfici in plastica. Pulirlo il prima possibile con una spugna umida.

#### i Avvertenza

- Quando il fascio di luce che colpisce lo specchietto retrovisore interno viene ostacolato, per esempio dal pannello parasole\*, la funzione anti-abbagliamento degli specchietti risulta compromessa.
- Quando le luci dell'abitacolo sono accese o la retromarcia è inserita, la funzione fotocromatica degli specchi retrovisori è disattivata.

### Regolare gli specchietti retrovisori esterni

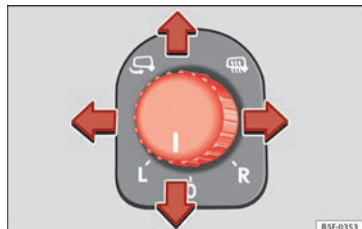

**Fig. 146** Porta del conducente: comando per lo specchietto retrovisore esterno.

Leggere attentamente le informazioni integrative » pag. 19

### Regolazione sincronica degli specchietti retrovisori esterni

- Nel menu **Regolazioni - Comfort** selezionare l'opzione opportuna se si desidera che gli specchietti retrovisori esterni si regolino in modo sincronizzato.

- Ruotare il comando fino alla posizione L<sup>1)</sup>.
- Regolare lo specchietto retrovisore esterno sinistro. Lo specchietto retrovisore destro verrà regolato simultaneamente in modo sincronizzato.
- Se necessario, correggere la regolazione dello specchietto retrovisore lato destro: ruotare la manopola fino alla posizione R<sup>1)</sup>.
- Nel sistema Easy Connect gli specchietti retrovisori esterni si possono regolare attraverso il tasto **CAR** e il tasto di funzione **(IMPOSTAZIONI)**.

### Inclinazione automatica dello specchietto retrovisore sul lato del passeggero\*

Affinché parcheggiando in retromarcia sia possibile vedere il marciapiede, ad esempio, la superficie dello specchietto del passeggero può inclinarsi automaticamente verso di esso se la posizione è stata precedentemente memorizzata. La funzione è attiva quando il comando si trova in posizione R<sup>1)</sup>.

Lo specchietto retrovisore ritorna nella posizione di partenza non appena si supera, procedendo in avanti, la velocità di 15 km/h (9 mph), o quando si spegne il quadro strumenti. Inoltre, ritorna in posizione di partenza se si modifica la posizione in cui si trova il comando.

### Memorizzare le impostazioni dello specchietto retrovisore esterno lato passeggero per attivare la funzione di inclinazione.

- Accendere il quadro.
- Accedere al sistema Easy Connect, menu **CAR**, funzione “Specchietti e tergicristalli” e selezionare “abbassamento in retromarcia” **»» pag. 121**.
- Selezionare sul comando la posizione R<sup>1)</sup>.
- Inserire la retromarcia.
- Regolare lo specchietto del passeggero in modo che durante la manovra si possa vedere bene, ad esempio, il bordo del marciapiede.
- Disinserire la retromarcia.
- L'impostazione dello specchietto retrovisore è memorizzata.

### Piegare gli specchietti retrovisori esterni dopo aver parcheggiato (funzione comfort)\*

Con il sistema Easy Connect, menu **CAR**, funzione “Specchietti e tergicristalli”, è possibile impostare il ripiegamento degli specchietti quando il veicolo è parcheggiato **»» pag. 121**.

Quando si chiude il veicolo con il telecomando, premendo per più di 1 secondo circa, gli specchietti retrovisori esterni si piegano automaticamente. Quando si aprono le porte

del veicolo con il telecomando, gli specchietti retrovisori si aprono automaticamente.

#### **⚠ ATTENZIONE**

**Le superfici curve (convesse o asferiche\*) degli specchietti servono ad ampliare il campo visivo. Si ricorda tuttavia che gli oggetti specchiati risultano più piccoli e lontani rispetto alle proporzioni reali. Se si utilizzano gli specchietti retrovisori per determinare la distanza rispetto ai veicoli che precedono prima di effettuare un cambio di corsia, prestare la massima attenzione o potrebbe verificarsi un incidente.**

#### **ⓘ ATTENZIONE**

• **Se la scatola dello specchietto retrovisore è stata spostata dall'esterno (per esempio da un urto durante una manovra), bisogna avvicinare gli specchietti retrovisori elettricamente fino a finecorsa. Non riposizionare mai la scatola dello specchietto retrovisore a mano, altrimenti si compromette il funzionamento meccanico dello specchietto.**

• **Quando si lava il veicolo in un impianto automatico, si raccomanda di ripiegare gli specchietti retrovisori esterni per evitare che possano riportare danni. Gli specchietti retrovisori esterni elettrici non devono essere aperti e ripiegati a mano.**

<sup>1)</sup> Nei veicoli con volante a destra, la regolazione è simmetrica.

**i** Avvertenza

Se la regolazione elettrica non funziona, la regolazione per gli specchietti può essere effettuata a mano, premendo sul bordo della superficie dello specchio.

**Sedili e poggiatesta****Regolazione dei sedili e dei poggiatesta****Regolazione manuale dei sedili**

Leggere attentamente le informazioni integrative »  pag. 17

**⚠ ATTENZIONE**

Nel capitolo Viaggiare sicuri sono contenute informazioni importanti, consigli e avvertenze che raccomandiamo di leggere attentamente e seguire, nell'interesse del conducente e di tutti gli altri passeggeri della vettura » pag. 72.

**⚠ ATTENZIONE**

- Regolare i sedili anteriori solo a veicolo fermo. In caso contrario sussiste il pericolo di incidente.
- Regolare la seduta con cautela! Se non si effettua l'operazione con la dovuta attenzione si rischia di ferirsi in modo serio!
- Durante la marcia gli schienali dei sedili anteriori non devono essere inclinati eccessivamente all'indietro, altrimenti le cinture di sicurezza e gli airbag perdono la loro efficacia: pericolo per l'incolumità personale!

**Regolazione elettrica del sedile del conducente\***

Leggere attentamente le informazioni integrative »  pag. 18

**⚠ ATTENZIONE**

- Un uso negligente o disattento dei sedili elettrici può causare lesioni gravi.
- I sedili anteriori possono essere regolati elettricamente anche a quadro spento. All'interno del veicolo non devono permanere bambini o persone che necessitano aiuto.
- In caso di emergenza, la regolazione elettrica può essere interrotta premendo un altro comando.

**ⓘ ATTENZIONE**

Per non danneggiare i componenti elettrici dei sedili anteriori, non mettersi in ginocchio sui sedili né sottoporre la seduta o lo schienale a una pressione eccessiva concentrata in un solo punto.

**i** Avvertenza

- Se la batteria del veicolo è poco carica, si potrebbe non essere in grado di regolare il sedile elettricamente.
- Se si mette in marcia il motore durante la regolazione elettrica dei sedili, questa si interrompe.

### Regolazione dei poggiatesta anteriori

**Leggere attentamente le informazioni informative** »  pag. 18

Regolare il poggiatesta »  pag. 18 in modo che la sua estremità superiore si trovi possibilmente allineata con la parte superiore del capo del suo occupante. Se ciò non è possibile, cercare di avvicinarsi il più possibile a questa posizione.

### Regolazione dei poggiatesta posteriori

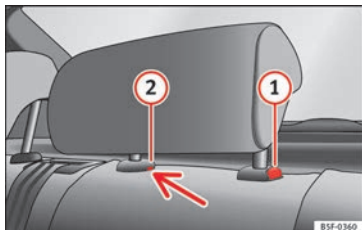

**Fig. 147** Poggiatesta per il sedile posteriore centrale: punto di sblocco.



Quando si trasportano persone nei sedili posteriori, posizionare i poggiatesta dei sedili occupati almeno fino al seguente blocco superiore » .

### Regolazione dei poggiatesta

- Per alzare il poggiatesta, afferrarlo dai lati con entrambe le mani e spingerlo verso l'alto fino a battuta, dove scatta il blocco.
- Per regolare il poggiatesta ad un'altezza inferiore, premere il tasto  » **fig. 147** e farlo scorrere verso il basso.

### Smontaggio dei poggiatesta

Per rimuovere il poggiatesta inclinare parzialmente in avanti lo schienale corrispondente.

- Sbloccare lo schienale » pag. 160.
- Far scorrere il poggiatesta verso l'alto fino all'arresto.
- Premere il tasto  » **fig. 147**, premendo al tempo stesso attraverso il foro della sicura  » **fig. 147** con un cacciavite piatto di massimo 5 mm di larghezza e ritirare il poggiatesta.
- Ribaltare all'indietro lo schienale finché non scatta » .

### Montaggio dei poggiatesta

Per montare i poggiatesta esterni inclinare parzialmente in avanti lo schienale corrispondente.

- Sbloccare lo schienale » pag. 160.
- Introdurre le barre del poggiatesta nelle loro guide fino a che non scatta il blocco. Il

poggiatesta non deve uscire dallo schienale.

- Ribaltare all'indietro lo schienale finché non scatta » .

### ATTENZIONE

- **Attenersi alle prescrizioni delle avvertenze generali** » pag. 77.
- **Smontare i poggiatesta posteriori solo se è necessario montare un seggiolino per bambini** » pag. 91. **Una volta rimosso il seggiolino per bambini, montare di nuovo il poggiatesta. Viaggiare senza poggiatesta o con i poggiatesta non correttamente regolati rende più elevato il rischio di gravi lesioni.**

## Sedili

### Introduzione

### ATTENZIONE

**Un uso non adatto delle funzioni dei sedili può provocare gravi lesioni.**

- **Assumere, prima di partire, la posizione corretta e mantenerla durante la guida. Questo vale anche per il resto dei passeggeri.**
- **Tenere mani, dita, piedi e altre parti del corpo lontano dal raggio di funzionamento e regolazione dei sedili.**

## Riscaldamento dei sedili

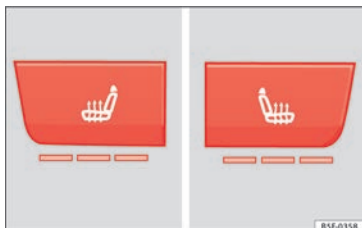

**Fig. 148** Sulla console centrale: regolatore per il riscaldamento dei sedili anteriori.

Le sedute possono essere riscaldate elettricamente se il quadro è acceso. In alcune versioni, può essere riscaldato anche lo schienale.

Non attivare il riscaldamento dei sedili in presenza di una delle seguenti condizioni:

- Il sedile non è occupato.
- Il sedile ha una fodera.
- Sul sedile è montato un seggiolino per bambini.
- La seduta è umida o bagnata.
- La temperatura interna o esterna è superiore a 25°C (77°F).

### Attivazione

Premere il tasto o . Il riscaldamento del sedile è collegato alla massima intensità.

### Regolazione del livello del riscaldamento

Premere il tasto o più volte, fino a ottenere l'intensità desiderata.

### Disattivazione

Premere il tasto o fino a che non si spengono tutte le spie sul tasto.

#### ATTENZIONE

**Le persone che, a causa di medicinali, paralisi o malattie croniche (ad esempio, il diabete), non percepiscono il dolore o la temperatura, o ne hanno una percezione limitata, utilizzando il riscaldamento dei sedili corrono il rischio di scottature alla schiena, ai glutei o alle gambe, per le quali è necessario un lungo periodo di recupero e non è garantita una guarigione completa. Rivolgersi a un medico se si hanno dubbi sul proprio stato di salute.**

- **Le persone con una percezione limitata del dolore e della temperatura non devono usare mai il riscaldamento del sedile.**

#### ATTENZIONE

**Se il tessuto del cuscino è bagnato, può compromettere il funzionamento del riscaldamento del sedile, aumentando il rischio di bruciate.**

- **Controllare che la seduta sia asciutta prima di utilizzare il riscaldamento del sedile.**
- **Non sedersi con abiti umidi o bagnati.**
- **Non lasciare oggetti né vestiti umidi o bagnati sul sedile.**
- **Non versare liquidi sul sedile.**

#### ATTENZIONE

- **Per non danneggiare gli elementi riscaldanti del riscaldamento del sedile, non mettersi in ginocchio sui sedili né sottoporre la seduta o lo schienale a una pressione eccessiva concentrata in un solo punto.**
- **Liquidi, oggetti appuntiti o materiali isolanti (per esempio, una fodera o un seggiolino per bambini) possono danneggiare il riscaldamento del sedile.**
- **Se si sente qualche odore, disattivare immediatamente il riscaldamento del sedile e farlo revisionare in un'officina specializzata.**

#### Per il rispetto dell'ambiente

**Mantenere acceso il riscaldamento dei sedili solo il tempo necessario. Altrimenti si consuma inutilmente carburante.**

## Bracciolo anteriore centrale

Il bracciolo centrale può essere regolato a vari livelli.



### Regolazione del bracciolo centrale

- Per regolare l'inclinazione, alzare il bracciolo dalla posizione di partenza in modo che si incastrì.
- Per riportare il bracciolo in posizione di partenza, togliere il bracciolo dalla posizione di incastro superiore e abbassarlo.

È possibile far scorrere il bracciolo sia in avanti che all'indietro.

### Ribaltare lo schienale del sedile del passeggero\*

✓ Riguarda solo il seguente modello: LEON / LEON ST

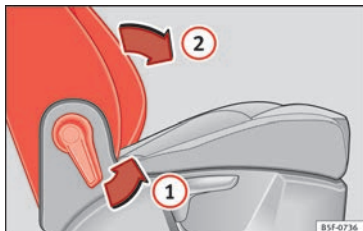

**Fig. 149** Sedile del passeggero anteriore: leva di ribaltamento dello schienale.

Il sedile del passeggero può essere ribaltato per ampliare la zona di carico del bagagliaio.

- Tirare la leva (1) » fig. 149 e spingere lo schienale in avanti (2) finché lo schienale non sarà in posizione orizzontale.

#### ⚠ ATTENZIONE

**Quando lo schienale del sedile del passeggero è ribaltato, non è permesso occupare questa zona.**

### Ribaltare e sollevare lo schienale del sedile posteriore

✓ Riguarda solo il seguente modello: LEON/LEON SC

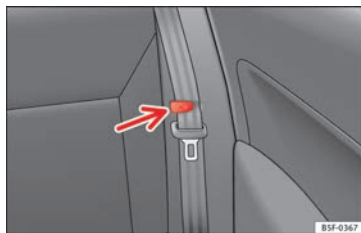

**Fig. 150** Morsetto per sostenere la cintura di sicurezza.

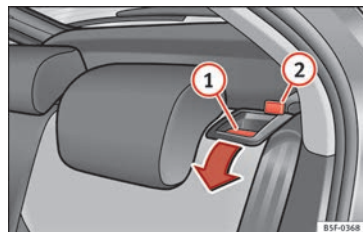

**Fig. 151** Leva di sblocco dello schienale.

Gli schienali possono essere ribaltati in avanti singolarmente o insieme.

### Come ribaltare lo schienale

- Collocare le cinture di sicurezza laterali nel morsetto del rivestimento » fig. 150.
- Abbassare il/i poggiatesta del sedile in questione » pag. 157.
- Premere la leva di sblocco » fig. 151 (1) nella direzione indicata dalla freccia.
- Ribaltare lo schienale in avanti.

### Ripristino della posizione originaria

- Sollevare lo schienale fino a farlo incastrare » ⚠. Se lo schienale è ben fissato, la tacca rossa del perno » fig. 151 (2) non risulta più visibile. »

**⚠ ATTENZIONE**

Nel capitolo Viaggiare sicuri sono contenute informazioni importanti, consigli e avvertenze che raccomandiamo di leggere attentamente e seguire, nell'interesse del conducente e di tutti gli altri passeggeri della vettura »» pag. 72.

**⚠ ATTENZIONE**

- Lo schienale posteriore deve essere fissato correttamente, in modo che sia assicurata l'azione protettiva delle cinture di sicurezza anche per il sedile posteriore centrale.
- Lo schienale posteriore deve essere ben fissato in posizione verticale per evitare che gli oggetti trasportati nel bagagliaio possano scivolare in avanti, nel vano passeggeri, in caso di frenata brusca.

**Ⓛ ATTENZIONE**

- Se gli schienali sono ribaltati si corre il rischio di danneggiare i poggiatesta posteriori facendo scorrere indietro i sedili anteriori.
- Quando si ribalta o riporta in posizione verticale lo schienale, assicurarsi di collocare le cinture di sicurezza laterali nel morsetto del rivestimento, per evitare danni che potrebbero ocasionarsi se intrappolate nella chiusura dello schienale.

**Ribaltare e sollevare lo schienale del sedile posteriore**

✓ Riguarda solo il seguente modello: LEON ST

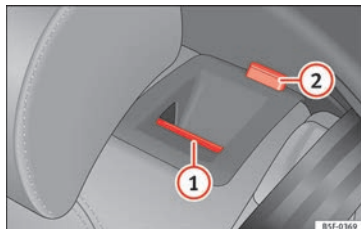

Fig. 152 Sullo schienale del sedile posteriore: tasto di sblocco (1); tacca rossa (2).

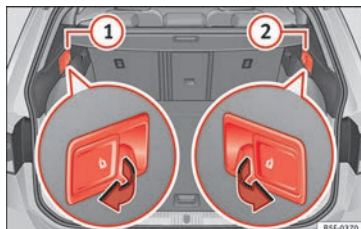

Fig. 153 Nel bagagliaio: leve per lo sblocco a distanza del lato sinistro (1) e destro (2) dello schienale posteriore

Lo schienale del sedile posteriore è sdoppiabile e può essere ribaltato da entrambi i lati per aumentare lo spazio nel bagagliaio.

Se lo schienale del sedile posteriore è ribaltato, il posto non può essere occupato (nemmeno da un bambino).

**Ribaltamento dello schienale del sedile posteriore mediante il tasto di sblocco**

- Abbassare completamente il poggiatesta.
- Tirare il tasto di sblocco »» fig. 152 (1) in avanti e, contemporaneamente, abbattere lo schienale.
- Lo schienale posteriore è sbloccato quando si vede la tacca rossa sul tasto (2).

**Ribaltamento dello schienale del sedile posteriore mediante la leva di sblocco a distanza**

- Abbassare completamente il poggiatesta.
- Aprire il portellone posteriore.
- Tirare la leva di sblocco a distanza dal lato sinistro »» fig. 153 (1) o destro (2) dello schienale nel senso della freccia. Il lato sbloccato dello schienale posteriore si ribalta automaticamente in avanti.
- Se necessario, chiudere il portellone posteriore.

Lo schienale posteriore è sbloccato quando si vede la tacca rossa sul tasto »» fig. 152 (2).

### Sollevamento dello schienale del sedile posteriore

- Sollevare lo schienale ed esercitare una forte pressione fino a quando il blocco sarà fissato saldamente »» » ⚠.
- La tacca rossa sul tasto di sblocco ② non dovrà essere visibile.
- Lo schienale deve essere fissato correttamente.

#### ⚠ ATTENZIONE

Se il ribaltamento o il sollevamento dello schienale del sedile posteriore viene effettuato in modo scorretto o senza prestare attenzione, potrebbero prodursi delle lesioni gravi.

- Non ribaltare né sollevare lo schienale del sedile posteriore durante la marcia.
- Quando si solleva lo schienale del sedile posteriore, assicurarsi di non bloccare o danneggiare la cintura di sicurezza.
- Quando si ribalta o si solleva lo schienale del sedile posteriore, tenere mani, dita, piedi e altre parti del corpo lontano dal suo raggio di movimento.
- Affinché le cinture di sicurezza dei sedili posteriori possano assicurare la protezione necessaria, tutti i componenti dello schienale posteriore dovranno essere fissati correttamente in ogni momento. Tale precauzione vale in special modo per il sedile posteriore centrale. Una persona seduta su un sedile il cui schienale non è fissato saldamente potrebbe essere lanciata in avanti insieme allo

schienale stesso in caso di frenate repentine, manovre brusche o incidenti.

- Una tacca rossa sul tasto ② indica che lo schienale posteriore non si è bloccato. Assicurarsi sempre che la tacca rossa non sia visibile con lo schienale in posizione verticale.
- Se lo schienale del sedile posteriore è ribaltato o non è ben fissato, il posto non può essere occupato (nemmeno da un bambino).

#### ① ATTENZIONE

Se il ribaltamento o il sollevamento dello schienale del sedile posteriore viene effettuato in modo scorretto o senza prestare attenzione, sia il veicolo che altri oggetti potrebbero risultare danneggiati.

- Prima di ribaltare lo schienale del sedile posteriore, regolare sempre i sedili anteriori in modo da evitare eventuali urti con i poggiatesta e con l'imbottitura dello schienale posteriore.

## Trasporto e attrezzatura pratica

### Vano portaoggetti

#### Vano portaoggetti sotto i sedili anteriori\*



Fig. 154 Portaoggetti sotto i sedili anteriori.

Sotto ognuno dei sedili anteriori è ubicato un cassetto portaoggetti con coperchio.

Il cassetto\* si apre tirando la maniglia del coperchio »» » fig. 154.

Per chiudere il cassetto, premere il coperchio fino a fargli fare uno scatto.

#### ⚠ ATTENZIONE

- Il carico massimo che può essere depositato nel cassetto è di 1,5 kg.

- Accertarsi di non circolare con lo sportello del cassetto aperto. Le persone che si trovano all'interno dell'abitacolo potrebbero subire danni in caso di fuoriuscita del carico nell'eventualità di un incidente o di una frenata.

### Tavolinetto ripiegabile\*

✓ Riguarda solo il seguente modello: LEON ST



**Fig. 155** Sedile anteriore sinistro: tavolinetto ripiegabile.

– Per aprirlo, sollevare il tavolinetto come da freccia »» **fig. 155**.

### ⚠ ATTENZIONE

- Il tavolinetto ripiegabile non deve trovarsi aperto quando viaggiano passeggeri nella seconda fila di sedili ed il veicolo è in movimento. Eventuali frenate improvvise potrebbero essere altrimenti molto pericolose. Per que-

sta ragione, il tavolinetto deve trovarsi completamente ripiegato e incastrato.

- Non collocare bevande calde nei portabevande. In caso di manovre improvvise, di brusche frenate oppure di incidente, la bevanda si verserebbe e potrebbe provocare delle ustioni!

### ⓘ ATTENZIONE

Quando il veicolo è in movimento non lasciare recipienti aperti nel portabevande. Il liquido si potrebbe versare, ad esempio, in una brusca frenata e causare danni al veicolo.

### Portabevande

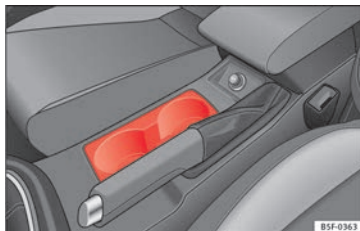

**Fig. 156** Consolle centrale: portabevande anteriore.

### Portabevande anteriore

– Porre le bevande nel supporto »» **fig. 156**.  
Si possono riporre due lattine. Le coperture

delle porte possono contenere bottiglie di plastica più grandi.

### ⚠ ATTENZIONE

- Non lasciare bevande calde nel portabevande quando il veicolo è in movimento. Le bevande calde potrebbero rovesciarsi e causare bruciature, aumentando il rischio di incidenti.
- Non utilizzare recipienti rigidi (di vetro o porcellana). In caso d'incidente potrebbero provocare ferite.

### ⓘ ATTENZIONE

I portabevande dovrebbero essere usati solo per recipienti chiusi. Il contenuto potrebbe altrimenti rovesciarsi e danneggiare ad esempio le apparecchiature elettroniche del veicolo o le fodere dei sedili.

## Cassetto portaoggetti



Fig. 157 Cassetto portaoggetti.

### Apertura/chiusura

- Per aprire il cassetto portaoggetti, tirare la maniglia nella direzione indicata dalla freccia.
- Per chiuderlo, spingere lo sportello verso l'alto fino allo scatto d'innesto.

In base all'equipaggiamento, il lettore CD può trovarsi nel cassetto portaoggetti. Le istruzioni per l'uso sono riportate nel relativo manuale.

### ⚠ ATTENZIONE

**Durante la marcia il cassetto portaoggetti deve rimanere sempre chiuso. In caso contrario sussiste il pericolo di incidente.**

## Altri portaoggetti

All'interno del veicolo sono presenti vari portaoggetti, scomparti e supporti:

- Nella parte superiore del cassetto portaoggetti su veicoli senza lettore CD. Il carico non deve superare il peso di 1,2 kg.
- Nella consolle centrale sotto il bracciolo centrale\*.
- Nel lato conducente del cruscotto è presente un cassetto removibile per avere accesso a fusibili e relè. Il carico dello scomparto non deve superare gli 0,2 kg.
- Ganci nei telai delle porte » » ⚠.
- Nei posti posteriori, alla sinistra e alla destra dei sedili, vi sono altri portaoggetti.

### ⚠ ATTENZIONE

- **Se si usano i ganci appendiabiti, fare attenzione a che gli abiti non coprano la visuale posteriore.**
- **Appendere ai ganci soltanto capi di abbigliamento leggeri. Non lasciare nelle tasche oggetti pesanti o appuntiti.**
- **Per non compromettere l'efficacia degli airbag per la testa, non usare grucce appendiabiti.**

## Prese elettriche

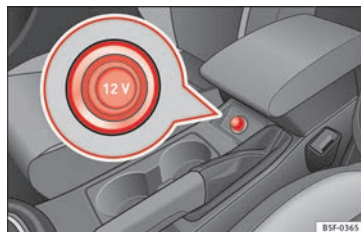

Fig. 158 Consolle centrale: presa di corrente a 12 V anteriore/posteriore.



Fig. 159 Particolare del rivestimento laterale del bagagliaio: presa di corrente a 12 V (valido solo per il modello LEON ST).

### Sulla consolle centrale

- Estrarre il connettore situato nella consolle centrale della presa di corrente » » **fig. 158.** »

- Inserire la spina dell'apparecchio elettrico nella presa elettrica.

### Nel bagagliaio (valido solo per il modello LEON ST)

- Alzare la copertura della presa di corrente »» fig. 159.
- Inserire la spina dell'apparecchio elettrico nella presa elettrica.

La presa elettrica da 12 volt può essere utilizzata per alimentare accessori elettrici. Tenere presente che gli accessori collegati alle prese elettriche non devono superare i 120 Watt di assorbimento.

#### ATTENZIONE

La presa elettrica funziona solo a quadro acceso. Un uso improprio può causare serie lesioni o incendio. Per questo motivo non dovrebbero essere lasciati bambini soli a bordo se la chiave è inserita nel quadro. In caso contrario sussiste il pericolo di ferite.

#### ATTENZIONE

Per evitare danni alle prese di corrente, utilizzare solo spine adatte.

#### Avvertenza

Si tenga presente inoltre che se si usano le prese di corrente a motore spento, si scarica la batteria del veicolo.

## Trasporto di oggetti

### Caricare il bagagliaio

Tutti i bagagli e gli altri oggetti devono essere collocati nel bagagliaio e fissati in modo che non possano muoversi. Se non si fissano adeguatamente, gli oggetti che si trovano all'interno del bagagliaio potrebbero, spostando il baricentro del veicolo, alterarne la stabilità e la sicurezza.

- I bagagli vanno disposti in modo omogeneo all'interno del vano loro destinato.
- Gli oggetti più pesanti vanno messi, per quanto possibile, nella zona anteriore del bagagliaio.
- Gli oggetti più pesanti vanno messi più in basso possibile sul fondo del bagagliaio.
- Fissare gli oggetti pesanti agli occhielli d'ancoraggio »» pag. 171.

#### ATTENZIONE

- All'interno del bagagliaio non devono trovarsi bagagli o oggetti di altro tipo che non siano ben fissati, in quanto potrebbero causare gravi lesioni agli occupanti.
- Tutti gli oggetti vanno sempre messi all'interno del bagagliaio e fissati agli appositi occhielli di ancoraggio.
- Per fissare oggetti pesanti si raccomanda di adoperare delle apposite cinghie.

- Gli oggetti che non sono stati adeguatamente fissati possono essere scagliati in avanti in caso di manovre particolarmente repentine o in caso di incidente e ferire le persone che si trovano all'interno del veicolo o persino persone che viaggiano su altri veicoli. Tale rischio di ferirsi seriamente aumenta ancora di più se qualcuno di questi oggetti viene colpito dall'airbag in fase di apertura. In tal caso questi oggetti possono trasformarsi in veri e propri proiettili mortali!

- Ricordare che, quando si trasportano oggetti pesanti, il comportamento su strada del veicolo può cambiare a causa dello spostamento del baricentro: pericolo d'incidente! Adottare pertanto una condotta di guida e una velocità adeguate.

- Non superare mai la massa complessiva consentita né quella autorizzata sui singoli assi. In caso contrario, le caratteristiche di guida del veicolo possono alterarsi, con il conseguente rischio di incidenti, lesioni o danni al veicolo.

- Non si deve mai lasciare il veicolo incustodito, specialmente quando il portellone posteriore è aperto. Un bambino potrebbe eventualmente entrarci e poi, una volta all'interno, chiudere il portellone. Sarebbe estremamente pericoloso in quanto il bambino resterebbe imprigionato dentro e non sarebbe in grado di liberarsi da solo. Pericolo di morte!

- Evitare che i bambini giochino nelle vicinanze del veicolo o al suo interno. Quando si lascia il veicolo incustodito si devono chiudere a chiave sia le porte che il portellone

posteriore. Assicurarsi prima di chiudere a chiave che non ci sia nessuno all'interno del veicolo.

**i Avvertenza**

- Il ricambio d'aria all'interno dell'abitacolo aiuta a ridurre l'appannamento dei cristalli. L'aria viziata fuoriesce attraverso le fessure di sfiato che si trovano sui rivestimenti laterali del bagagliaio. Accertarsi che le bocchette di aerazione non siano ostruite.
- Nei negozi di accessori auto sono reperibili le cinghie per il fissaggio dei bagagli che sono adattabili agli occhielli di ancoraggio.

**Copertura del bagagliaio**

✓ Riguarda solo il seguente modello: LEON/LEON SC

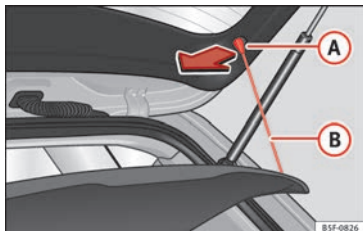

**Fig. 160** Nel bagagliaio: smontare e montare il ripiano.

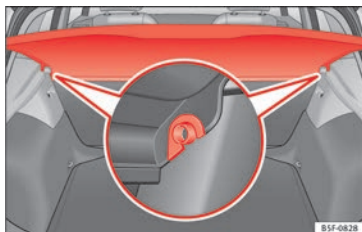

**Fig. 161** Nel bagagliaio: smontare e montare il ripiano.

La copertura del bagagliaio impedisce di vedere il contenuto.

**Smontaggio**

- Sganciare i tiranti di sostegno »» **fig. 160** **B** dagli alloggiamenti **A**.
- Togliere il pianale dai supporti laterali »» **fig. 161** tirandolo verso l'alto ed estrarlo.
- Se necessario, il pianale del bagagliaio può essere conservato, se del caso, sotto il piano di carico variabile del bagagliaio »» pag. 167

**Montaggio**

- Inserire la copertura in modo orizzontale facendo coincidere la “mezzaluna” sull'asse dei supporti »» **fig. 161** e premendo verso il basso fino a far scattare l'innesto.

- Agganciare i tiranti di sostegno »» **fig. 160** **B** nel portellone posteriore »» ⚠.

**⚠ ATTENZIONE**

- Assicurarsi sempre che la copertura del bagagliaio sia ben fissata: pericolo d'incidente!
- La copertura del vano bagagli non deve servire da ripiano di appoggio per i bagagli. In caso di frenata improvvisa, gli oggetti appoggiati su di essa potrebbero costituire un pericolo per l'incolumità delle persone a bordo del veicolo: pericolo di incidente!

## Pianale portaoggetti avvolgibile

✓ Riguarda solo il seguente modello: LEON ST

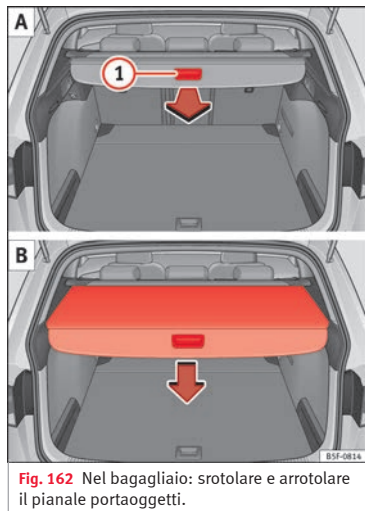

**Fig. 162** Nel bagagliaio: srotolare e arrotolare il pianale portaoggetti.

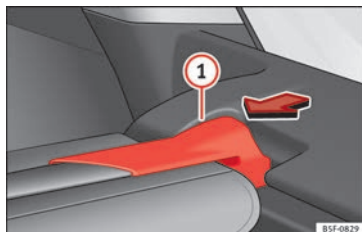

**Fig. 163** Nel bagagliaio: smontare il pianale portaoggetti.

### Srotolare il pianale portaoggetti

- Tirare in modo uniforme all'indietro la maniglia di appiglio del pianale portaoggetti » **fig. 162** ① **A** ed estrarla al massimo finché non si sente uno scatto.

### Arrotolare il pianale portaoggetti

- Premere la maniglia di appiglio del pianale portaoggetti nel senso della freccia, fino a sbloccarlo » **fig. 162** **B**.

Il pianale si sposterà automaticamente fino ad avvolgersi completamente.

### Smontare il pianale portaoggetti

- Premere il supporto del pianale portaoggetti » **fig. 163** ① nel senso della freccia.
- Estrarre il pianale portaoggetti dal supporto tirando verso l'alto.

- Il pianale portaoggetti può essere riposto sotto il piano variabile del bagagliaio, il quale deve trovarsi nella posizione superiore (eccetto in veicoli dotati di motore a gas naturale GNC) » pag. 167.

### Montare il pianale portaoggetti

- Collocare il pianale portaoggetti nell'apposito alloggiamento situato nel rivestimento laterale sinistro.
- Fissare il supporto del pianale portaoggetti » **fig. 163** ① nell'alloggiamento destro.
- Verificare che il supporto » **fig. 163** ① sia incastrato correttamente.

### ⚠ ATTENZIONE

Durante il trasporto di animali o di oggetti non fissati o fissati in modo incorretto sul pianale portaoggetti, potrebbero prodursi lesioni gravi in caso di frenate brusche, manovre repentine o incidenti.

- Non lasciare oggetti duri, taglienti o pesanti all'interno di borse o senza fissarli sul pianale portaoggetti.
- Non trasportare mai animali sul pianale portaoggetti.

### ⓘ ATTENZIONE

Per arrotolare il pianale portaoggetti premere la maniglia di appiglio sempre verso il basso, poiché se la si preme verso l'alto si può causare la rottura degli assi.



### Riposizione del pianale portaoggetti

✓ Riguarda solo il seguente modello: LEON/LEON SC



**Fig. 164** Nel bagagliaio: coperchi per la riposizione del pianale portaoggetti



**Fig. 165** Nel bagagliaio: collocazione del pianale portaoggetti.

Il pianale portaoggetti può essere riposto sotto il piano variabile del bagagliaio.

- Rimuovere i coperchi a sinistra e a destra » **fig. 164**..

- Collocare il pianale portaoggetti in modo tale da incastrarlo nell'apposito alloggiamento » **fig. 165**.
- Ricollocare le coperture sinistra e destra nella posizione originale.

### Riposizione del pianale portaoggetti

✓ Riguarda solo il seguente modello: LEON ST

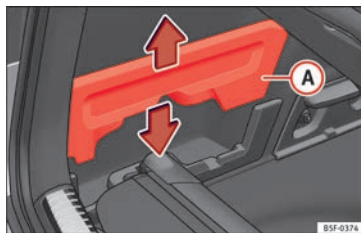

**Fig. 166** Nel bagagliaio: Alloggiamento per la riposizione del pianale portaoggetti

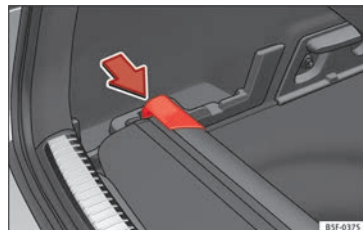

**Fig. 167** Nel bagagliaio: Alloggiamento per la riposizione del pianale portaoggetti

Il pianale portaoggetti può essere riposto sotto il piano variabile del bagagliaio.

- Rimuovere le coperture » **fig. 166** **A** sinistra e destra.
- Spingere la testa del pianale portaoggetti nel senso della freccia fino a fissarla nell'apposito alloggiamento » **fig. 167**.
- Ricollocare le coperture sinistra e destra nella posizione originale.

## Impiego della rete divisoria dietro il sedile posteriore\*

✓ Riguarda solo il seguente modello: LEON ST

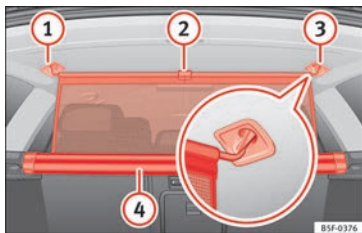

**Fig. 168** Nel bagagliaio: agganciare la rete divisoria.

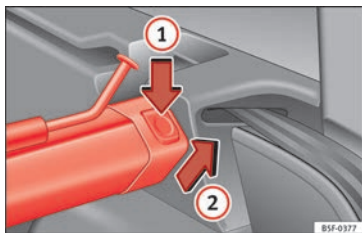

**Fig. 169** Nel bagagliaio: smontare la rete divisoria.

### Aggancio della rete divisoria

- Tirare verso l'alto la linguetta » **fig. 168** ② per estrarre la rete dalla scatola ④

- Fissare la rete divisoria sul lato destro ③ (immagine ingrandita).
- Fissare la rete divisoria nell'alloggiamento sul lato sinistro ① tirando la barra.

La rete divisoria è correttamente montata quando le estremità a forma di T sono agganciate saldamente agli alloggiamenti corrispondenti ③ e ①.

### Riavvolgimento della rete divisoria

- Sganciare la barra dagli alloggiamenti ③ e ①.
- Avvolgere la rete nella scatola ④ abbassandola con la mano.

### Rimozione della rete divisoria

- Ribaltare in avanti gli schienali del sedile posteriore.
- Premere il tasto di sblocco sinistro o destro » **fig. 169** nella direzione indicata dalla freccia ①.
- Rimuovere la scatola dal supporto nel senso della freccia » **fig. 169** ②.

### Montaggio della rete divisoria

- Ribaltare in avanti gli schienali del sedile posteriore.
- Posizionare la scatola nei supporti sinistro e destro.

- Premere la scatola nei supporti sinistro e destro nel senso contrario a quello della freccia » **fig. 169** ② fino allo scatto.

Le tacche rosse dei tasti di sblocco non dovranno più essere visibili.

### ⚠ ATTENZIONE

- Assicurarsi di fissare sempre gli oggetti, anche quando la rete divisoria è montata correttamente.
- Se il veicolo sta circolando con la rete divisoria montata, lo spazio dietro la rete deve rimanere sempre libero.

### ⓘ ATTENZIONE

La rete divisoria va regolata adeguatamente allo scopo di evitare danni.

- Non "rilasciare" la rete divisoria mentre la si abbassa onde evitare danni alla rete o ad altri componenti del veicolo. Afferrare la rete divisoria e tirarla verso il basso.

## Impiego della rete divisoria con gli schienali del sedile posteriore ribaltati

✓ Riguarda solo il seguente modello: LEON ST

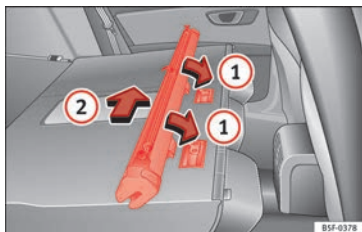

**Fig. 170** Montaggio della rete divisoria sugli schienali del sedile posteriore.

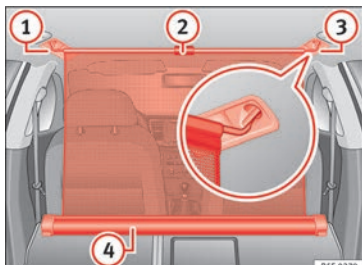

**Fig. 171** Nel bagagliaio: rete divisoria fissata con gli schienali del sedile posteriore ribaltati.

### Montaggio della rete divisoria

- Ribaltare in avanti gli schienali del sedile posteriore.
- Estrazione della rete divisoria dai supporti laterali
- Posizionare la scatola della rete nelle rientranze della guida seguendo la direzione indicata dalle frecce »» **fig. 170** ①.
- Spingere la scatola verso il lato sinistro del veicolo nel senso della freccia »» **fig. 170** ②.
- Verificare che rimanga fissata correttamente.

### Aggancio della rete divisoria

- Tirare verso l'alto la linguetta »» **fig. 171** ② per estrarre la rete dalla scatola »» **fig. 171** ④.
- Fissare la rete divisoria sul lato destro »» **fig. 171** ③ (immagine ingrandita).
- Fissare la rete divisoria nell'alloggiamento sul lato sinistro »» **fig. 171** ① tirando la barra.

La rete divisoria è correttamente montata quando le estremità a forma di T sono agganciate saldamente agli alloggiamenti corrispondenti »» **fig. 171** ③ e ①.

### Riavvolgimento della rete divisoria

- Sganciare la barra dagli alloggiamenti disposti sulla parte interna dei longheroni del tetto.
- Avvolgere la rete nella scatola »» **fig. 171** ④ abbassandola con la mano.

### Rimozione della rete divisoria

- Tirare la scatola della rete spostandola di circa 5 cm in senso contrario a quello indicato dalla freccia »» **fig. 170** ②.
- Estrarre la scatola dalla guida tirando in direzione contraria rispetto alle frecce »» **fig. 170** ①.
- Sollevamento degli schienali del sedile posteriore.

### ⚠ ATTENZIONE

In caso di frenata repentina o incidente, potrebbero essere lanciati degli oggetti all'interno dell'abitacolo, provocando lesioni gravi o addirittura mortali.

- Assicurarsi di fissare sempre gli oggetti, anche quando la rete divisoria è montata correttamente.
- Se il veicolo sta circolando con la rete divisoria montata, lo spazio dietro la rete deve rimanere sempre libero.

**⚠ ATTENZIONE**

Gli schienali del sedile posteriore potranno essere sollevati nuovamente solo se in precedenza si è provveduto a smontare la rete divisoria.

**① ATTENZIONE**

La rete divisoria va regolata adeguatamente allo scopo di evitare danni.

- Non “rilasciare” la rete divisoria mentre la si abbassa onde evitare danni alla rete o ad altri componenti del veicolo. Afferrare la rete divisoria e tirarla verso il basso.

**Sponda per il trasporto di oggetti lunghi\***

**Fig. 172** Sullo schienale del sedile posteriore: apertura della sponda.



**Fig. 173** Nel bagagliaio: apertura della sponda.

Lo spazio dietro il bracciolo centrale del sedile posteriore è dotato di una sponda per il trasporto di oggetti lunghi nell'abitacolo, ad esempio degli sci.

Per evitare di sporcare l'abitacolo, prima dell'inserimento mediante la sponda occorre avvolgere gli oggetti sporchi (ad esempio, in una coperta).

Una volta abbassato il bracciolo, il posto centrale del sedile posteriore non potrà essere occupato da nessun passeggero.

**Aprire la sponda**

- Abbassare la copertura del bracciolo centrale.
- Tirare la leva di sblocco nel senso della freccia e ribaltare completamente in avanti la copertura della sponda » **fig. 172 ①**.
- Aprire il portellone posteriore.

- Introdurre gli oggetti lunghi attraverso lo spazio del bagagliaio.
- Fissare saldamente gli oggetti utilizzando la cintura di sicurezza.
- Chiudere il portellone posteriore.

**Chiudere la sponda**

- Sollevare la copertura della sponda fino a fissarla. La tacca rossa sul lato del bagagliaio non dovrà più essere visibile.
- Chiudere il portellone posteriore.
- Se necessario, sollevare il bracciolo centrale.

**i Avvertenza**

**È possibile aprire la sponda anche dal bagagliaio. A tale scopo, spingere la leva di sblocco verso il basso, nel senso indicato dalla freccia, e spostare la copertura in avanti » **fig. 173**.**

## Occhielli di ancoraggio\*

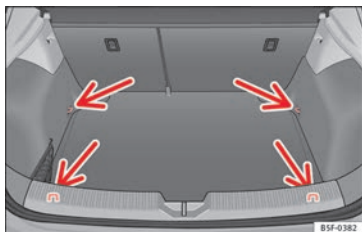

**Fig. 174** Nel bagagliaio: occhielli di ancoraggio (modello LEON/LEON SC eccetto versioni con ruota di scorta in dotazione e GNC).

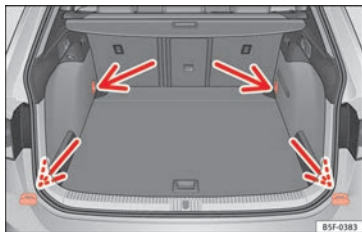

**Fig. 175** Nel bagagliaio: occhielli di ancoraggio (modello LEON ST).

Nella zona anteriore e in quella posteriore del bagagliaio sono disponibili alcuni occhielli di ancoraggio per fissare i bagagli » **fig. 175**.

Gli occhielli di ancoraggio anteriori vanno sollevati prima dell'uso<sup>1)</sup>.

### ⚠ ATTENZIONE

Se si utilizzano cinghie o fasce di sostegno non adatte o danneggiate, queste potrebbero rompersi in caso di frenata o incidente. Gli oggetti potrebbero quindi essere lanciati all'interno dell'abitacolo e provocare lesioni gravi o mortali.

- Utilizzare sempre cinghie o fasce adatte e in buono stato.
- Fissare saldamente le cinghie e le fasce agli occhielli di ancoraggio.
- Gli oggetti portati nel bagagliaio non fissati potrebbero spostarsi improvvisamente e modificare il comportamento di marcia del veicolo.
- Fissare anche gli oggetti piccoli e leggeri.
- Non eccedere mai il carico di trazione massimo dell'occhiello di ancoraggio per fissare gli oggetti.
- Non fissare mai un sedile per bambini agli occhielli di ancoraggio.

### **i** Avvertenza

- Il carico di trazione massimo che possono sopportare gli occhielli di ancoraggio è di 3,5 kN.
- Le cinghie e i sistemi di fissaggio dei carichi adatti possono essere acquistati nei negozi specializzati. SEAT raccomanda di rivolgersi a un concessionario SEAT.
- Gli occhielli di ancoraggio non sono utilizzabili per le versioni con ruota di scorta in dotazione e GNC.

<sup>1)</sup> Valido solo sul modello LEON ST.

## Ganci per borse

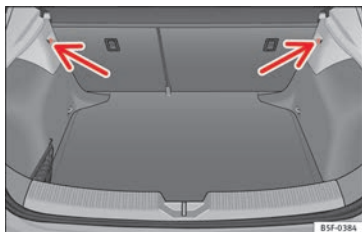

**Fig. 176** Nel bagagliaio: ganci per borse (modello LEON/LEON SC).



**Fig. 177** Nel bagagliaio: ganci per borse (modello LEON ST).

Nella parte posteriore del bagagliaio, a sinistra e a destra, sono presenti dei ganci fissi per appendere borse »» fig. 177.

I ganci per borse sono stati progettati per poter appendere borse di peso ridotto.

Nella zona anteriore e in quella posteriore del bagagliaio sono disponibili alcuni occhielli di ancoraggio per fissare i bagagli »» fig. 174 e »» fig. 175.

### ⚠ ATTENZIONE

**Non usare mai i ganci per borse come occhielli di ancoraggio. In caso di frenata brusca o incidente, i ganci potrebbero rompersi.**

### ⓘ ATTENZIONE

**Ciascun gancio può reggere fino a 2,5 kg di peso.**

## Tasca a rete\*

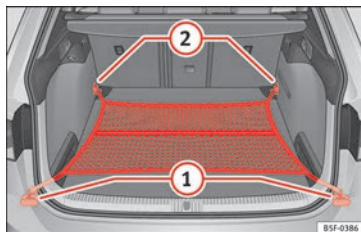

**Fig. 178** Nel bagagliaio: tasca a rete a livello del piano (modello LEON ST).

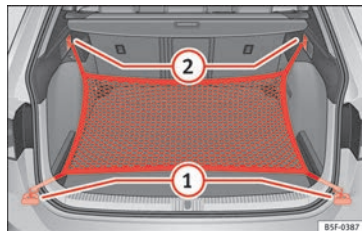

**Fig. 179** Nel bagagliaio: occhielli ① e ganci ② per agganciare la tasca a rete (modello LEON ST).

La tasca a rete del bagagliaio serve a impedire lo spostamento dei bagagli più leggeri. La tasca a rete, provvista di una cerniera, serve per collocare oggetti di dimensioni ridotte.

Può essere fissata nel bagagliaio in diversi modi.

### Agganciare la tasca a rete al piano del bagagliaio

- Se necessario, sollevare gli occhielli di ancoraggio anteriori »» fig. 178 ②.
- Fissare i ganci della rete agli occhielli di ancoraggio ② »» ⚠. La cerniera della tasca deve essere rivolta verso l'alto.
- Fissare i ganci della rete agli occhielli di ancoraggio ①.

### Agganciare la tasca a rete alla battuta di carico

- Fissare i ganci corti della rete agli occhielli di ancoraggio »» fig. 179 ① »» ⚠. La cerniera della tasca dev'essere rivolta verso l'alto.
- Fissare le cinghie nei ganci per appendere borse ②

### Smontare la tasca a rete

La tasca a rete agganciata è tesa »» ⚠.

- Staccare i ganci e le cinghie della tasca a rete dagli occhielli di ancoraggio e dai ganci per borse.
- Riporre la tasca a rete nel bagagliaio.

### ⚠ ATTENZIONE

Per fissare la tasca a rete elastica negli occhielli di ancoraggio, sarà necessario tenderla. Una volta fissata, la tasca rimane tesa. Se la tasca viene agganciata o sganciata in modo incorretto, i ganci potrebbero causare delle lesioni.

- Fissare saldamente i ganci della rete in modo da evitare un distacco improvviso dell'occhiello durante le operazioni di aggancio e sgancio.
- Durante le operazioni di aggancio o sgancio, aver cura di proteggere il viso e gli occhi in modo da evitare lesioni provocate da un repentino distacco dei ganci.
- Agganciare sempre i ganci della tasca a rete secondo l'ordine indicato. Il distacco re-

pentino di un gancio può aumentare il rischio di lesioni.

### Piano variabile del bagagliaio

✓ Riguarda solo il seguente modello: LEON/LEON SC

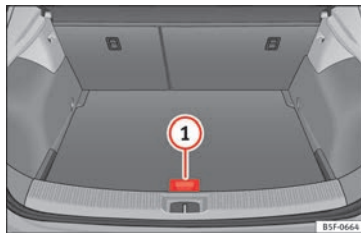

Fig. 180 Bagagliaio: piano variabile

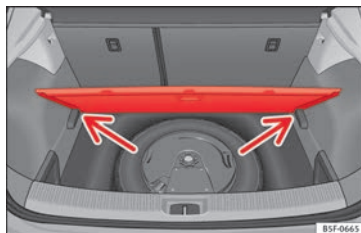

Fig. 181 Bagagliaio: piano variabile

### Piano variabile in posizione inclinata

Il piano variabile in posizione inclinata permette di accedere alla zona della ruota di scorta/kit per la riparazione degli pneumatici.

- Sollevare il piano variabile con la maniglia »» fig. 180 ①, tirarlo e spingere verso lo schienale dei sedili posteriori finché la parte mobile del piano non si appoggia sullo stesso.
- Appoggiare il piano sugli appositi alloggiamenti »» fig. 181 (freccie).

## Piano variabile del bagagliaio

✓ Riguarda solo il seguente modello: LEON ST

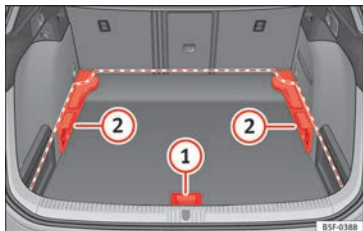

Fig. 182 Piano variabile del bagagliaio: posizioni.

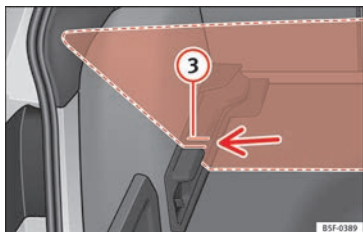

Fig. 183 Piano variabile del bagagliaio: fessure inclinate.

### Piano variabile in posizione elevata

• Sollevare il piano mediante la maniglia » fig. 182 ① e tirarlo all'indietro fino a quando la parte anteriore del piano sarà

completamente fuoriuscita rispetto ai supporti ②.

• Far scorrere il piano in avanti attraverso i supporti fino a farlo entrare in contatto con lo schienale dei sedili posteriori, e, successivamente, abbassare il piano con la maniglia ①.

### Piano variabile in posizione abbassata

• Sollevare il piano mediante la maniglia » fig. 182 ① e tirarlo all'indietro fino a quando la parte anteriore del piano sarà completamente fuoriuscita rispetto ai supporti ②.

• Far combaciare tale parte anteriore con le fessure inferiori dei supporti e lasciar scorrere il piano in avanti fino a farlo entrare in contatto con lo schienale dei sedili posteriori, abbassando allo stesso tempo il piano con la maniglia ①.

### Piano variabile in posizione inclinata

Il piano variabile in posizione inclinata permette di accedere alla zona della ruota di scorta/kit per la riparazione degli pneumatici.

• Sollevare il piano con la maniglia » fig. 182 ① e spingerlo all'indietro fino a quando la parte posteriore del piano sarà fuoriuscita dalle fessure inclinate » fig. 183 ③.

• Far scorrere il piano attraverso tali fessure aiutandosi con la maniglia ① fino a quando non entrerà in contatto con lo schienale dei sedili posteriori e il piano sarà appoggiato sulle fessure.

### ⚠ ATTENZIONE

In caso di frenata repentina o incidente, potrebbero essere lanciati degli oggetti all'interno dell'abitacolo, provocando lesioni gravi o addirittura mortali.

- Assicurarsi di fissare sempre gli oggetti, anche quando il piano del bagagliaio è sollevato correttamente.
- Nello spazio compreso tra il sedile posteriore e il piano del bagagliaio sollevato vanno trasportati esclusivamente oggetti di dimensioni non superiori ai 2/3 dell'altezza del piano.
- Nello spazio compreso tra il sedile posteriore e il piano del bagagliaio sollevato vanno trasportati esclusivamente oggetti di peso non superiore a circa 7,5 kg.

### ⓘ ATTENZIONE

- Il piano variabile del bagagliaio in posizione elevata può reggere un peso massimo di 150 kg.
- In fase di chiusura, non lasciare cadere il piano ma collocarlo con cautela verso il basso. In caso contrario, il rivestimento e il piano del vano bagagli potrebbero subire danni.



**i** Avvertenza

SEAT raccomanda di fissare gli oggetti agli occhielli di ancoraggio per mezzo di cinghie.

## Portapacchi da tetto

### Introduzione al tema

Il tetto del veicolo è stato progettato in modo da ottimizzare l'aerodinamica. Per questo, non è possibile montare né barre trasversali né sistemi portapacchi convenzionali nei gocciolatoi del tetto.

Poiché le canaline sono incorporate nel tetto allo scopo di ridurre la resistenza aerodinamica, è possibile utilizzare solo barre trasversali e sistemi portapacchi omologati SEAT.

### Circostanze che richiedono la rimozione delle barre trasverse e del sistema portapacchi

- In caso di mancato utilizzo.
- Quando si lava il veicolo in un tunnel di lavaggio.
- Quando l'altezza del veicolo è superiore all'altezza di passaggio disponibile, ad esempio in alcuni garage.

**⚠** **ATTENZIONE**

È bene ricordare che quando si trasportano sul sistema portapacchi oggetti pesanti o in-

gombranti, il comportamento su strada del veicolo cambia a causa dello spostamento del baricentro e dell'aumento della resistenza aerodinamica.

- Fissare sempre saldamente il carico per mezzo di cinghie o fasce adatte e in buono stato.
- I carichi ingombranti, pesanti, lunghi o piatti hanno un impatto negativo sull'aerodinamica, sul baricentro e sul comportamento su strada del veicolo.
- Evitare frenate repentine e manovre improvvise.
- Adeguare sempre la velocità e la guida alle condizioni di visibilità, meteorologiche, della strada e del traffico.

**ⓘ** **ATTENZIONE**

- Smontare le barre trasversali e il sistema portapacchi prima di entrare in un tunnel di lavaggio.
- Si tenga presente anche che, con il montaggio di barre trasversali e di un sistema portapacchi, così come con il carico distribuitivo sopra, il veicolo risulta molto più alto del normale. Per tale motivo, assicurarsi che l'altezza del veicolo non superi il limite stabilito, ad esempio, per l'ingresso in passaggi sotterranei o in un garage.
- Le barre trasversali, il sistema portapacchi e il carico distribuitivo sopra non dovranno interferire con l'antenna da tetto né ostacola-

re la traiettoria del tettuccio panoramico apribile» pag. 141 o del portellone posteriore.

- Quando si apre il portellone posteriore, assicurarsi che non vada ad urtare il carico fissato sul tetto.

**🌿** Per il rispetto dell'ambiente

Le barre trasversali e il sistema portapacchi provocano un aumento della resistenza aerodinamica, con conseguente incremento del consumo di carburante.

## Fissare le barre trasversali e il sistema portapacchi

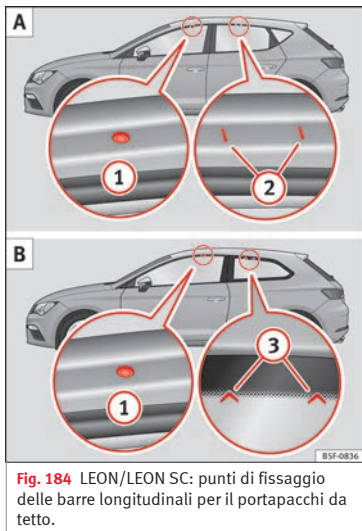

**Fig. 184** LEON/LEON SC: punti di fissaggio delle barre longitudinali per il portapacchi da tetto.

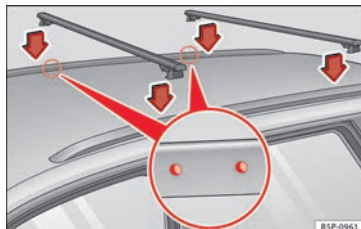

**Fig. 185** LEON ST: punti di fissaggio delle barre longitudinali per il portapacchi da tetto.

Le barre trasversali rappresentano la base di una serie di sistemi portapacchi speciali. Per motivi di sicurezza, per il trasporto di bagagli, biciclette, tavole da surf, sci e imbarcazioni sono necessari sistemi specifici. Gli accessori appositi sono disponibili presso i concessionari SEAT.

Fissare sempre le barre trasversali e il sistema portapacchi in modo corretto. Tener sempre presente le istruzioni di montaggio allegate alle barre trasversali e al sistema portapacchi in questione.

### Modello LEON

I punti di fissaggio anteriori e posteriori ① e ② sono visibili soltanto se le porte sono aperte » **fig. 184 A.**

### Modello LEON SC

I punti di fissaggio anteriori ① sono visibili soltanto se le porte sono aperte. I punti di fissaggio posteriori ③ sono contrassegnati sul bordo superiore del vetro laterale dalle frecce » **fig. 184 B.**

### Modello LEON ST

Le barre trasversali vanno montate sulle barre longitudinali del tetto. I punti di fissaggio sono riconoscibili nella parte interna della barra longitudinale » **fig. 185.**

### ⚠ ATTENZIONE

**Un fissaggio e un uso scorretto delle barre trasversali e del sistema portapacchi possono portare al distacco dell'intero sistema dal tetto, con conseguente rischio di incidenti e lesioni.**

- Rispettare sempre le istruzioni di montaggio del produttore.
- Utilizzare esclusivamente barre trasversali e sistemi portapacchi in perfetto stato e fissati correttamente.
- Montare sempre le barre trasversali e il sistema portapacchi in modo corretto.
- Prima di iniziare la marcia, verificare sempre lo stato degli elementi filettati e degli attacchi e, se necessario, serrarli nuovamente dopo aver percorso un breve tragitto. Durante i viaggi lunghi, verificare lo stato degli elementi filettati e degli attacchi ad ogni sosta.

- **Montare sempre in modo corretto i sistemi portapacchi speciali per ruote, sci, tavole da surf, ecc.**
- **Non eseguire alcun tipo di modifica o riparazione alle barre trasversali o al sistema portapacchi.**

### Avvertenza

Leggere attentamente le istruzioni di montaggio allegate alle barre trasversali e al sistema portapacchi in dotazione e tenerle sempre all'interno del veicolo.

### Caricare il sistema portapacchi

Il carico può essere fissato saldamente solo se le barre trasversali e il sistema portapacchi sono stati montati correttamente » .

### Carico massimo consentito sul tetto

Il carico massimo che è consentito trasportare sul tetto è pari a **75 kg**. Questo dato è stato calcolato sommando il peso del sistema portapacchi, delle barre trasversali e del carico distribuitovi sopra » .

Informarsi sempre sul peso del sistema portapacchi, delle barre trasversali e del carico che si intende trasportare; se necessario, pesare tutti gli elementi. Non superare mai il carico massimo consentito sul tetto.

Se si impiegano barre trasversali e sistemi portapacchi di portata inferiore, ovviamente non si deve fare riferimento al valore del carico massimo consentito per il veicolo. In questo caso il portapacchi può essere caricato solo fino al limite di peso indicato nelle istruzioni di montaggio.

### Distribuzione del carico

Distribuire il carico in modo uniforme e fissarlo correttamente » .

### Verificare gli attacchi

Dopo aver montato le barre trasversali e il sistema portapacchi, esaminare gli elementi fissati e gli attacchi dopo aver percorso un breve tragitto e, più avanti, ripetere l'operazione con una certa frequenza.

### ATTENZIONE

**Superando il carico massimo consentito sul tetto, si possono provocare incidenti e danni notevoli al veicolo.**

- **Non oltrepassare mai il carico indicato sul tetto, i carichi consentiti sugli assi nonché il peso massimo autorizzato per il veicolo.**
- **Non oltrepassare mai la portata di carico delle barre trasversali e del sistema portapacchi, nemmeno nel caso in cui il carico fissato sia inferiore al carico massimo consentito sul tetto.**

- **Fissare sempre gli oggetti pesanti il più avanti possibile e distribuire il carico in modo uniforme.**

### ATTENZIONE

**Se il carico non è fissato correttamente o non lo è affatto, il sistema portapacchi potrebbe cadere provocando incidenti e lesioni.**

- **Utilizzare sempre cinghie o fasce adatte e in buono stato.**
- **Fissare il carico correttamente.**

## Climatizzazione

### Riscaldamento, ventilazione e raffreddamento

#### Introduzione

Leggere attentamente le informazioni integrative »  pag. 50

#### Visualizzazione delle informazioni del Climatronic

Nel display della centralina del Climatronic e nel display del sistema Easy Connect integrati, vengono indicati i valori teorici delle zone di temperatura.

L'unità di misura può essere modificata nel sistema Easy Connect.

#### Filtro antipolvere e antipolline

Il filtro antipolvere e antipolline con cartuccia ai carboni attivi riducono le impurità dell'aria introdotta nell'abitacolo.

Sostituire regolarmente il filtro antipolvere e antipolline di modo che la potenza del climatizzatore non sia compromessa.

Se il rendimento del filtro diminuisce prematuramente perché si utilizza il veicolo in un ambiente in cui l'aria contiene molte impurità, cambiare il filtro senza attendere il momento previsto.

#### ATTENZIONE

Se la visibilità dai finestrini è ridotta, si aumenta il rischio di subire un incidente con gravi conseguenze.

- Assicurarsi sempre che tutti i finestrini siano privi di ghiaccio e neve e che non siano appannati per poter vedere bene all'esterno.
- La massima potenza calorifica e di sbrinamento rapido dei cristalli si raggiunge quando il motore raggiunge la normale temperatura di funzionamento. Mettersi in marcia solo quando si ha una buona visibilità.
- Assicurarsi sempre di utilizzare correttamente l'impianto di riscaldamento, di ventilazione, il climatizzatore e lo sbrinatori del lunotto per vedere bene all'esterno.
- Non lasciare mai in funzione il ricircolo dell'aria per un periodo di tempo prolungato. Con l'impianto di raffreddamento scollegato e la modalità di ricircolo dell'aria attiva si possono appannare molto rapidamente i finestrini, con conseguente limitazione della visibilità.
- Scollegare la modalità di ricircolo dell'aria quando non è necessaria.

#### ATTENZIONE

L'aria viziata aumenta la stanchezza e la perdita di concentrazione del conducente, il che può provocare un incidente con gravi conseguenze.

- Non lasciare mai la ventola scollegata per molto tempo, né utilizzare la modalità ricirco-

lo per un periodo prolungato, dato che in questo modo l'aria dell'abitacolo non viene rinnovata.

#### ATTENZIONE

- Se si ritiene che il climatizzatore possa essere guasto, spegnerlo. In tal modo si evitano danni ulteriori. In questo caso si deve far controllare il climatizzatore in un'officina specializzata.
- I lavori di riparazione al climatizzatore richiedono conoscenze tecniche specifiche ed attrezzi speciali. SEAT raccomanda di rivolgersi a un Centro Service Ufficiale SEAT.

#### Avvertenza

- Con il climatizzatore scollegato, l'aria che entra dall'esterno non si deumidifica. Per evitare che si appannino i finestrini, SEAT raccomanda di lasciare collegato l'impianto di raffreddamento (compressore). A tal fine, premere il tasto . La spia integrata nel tasto si accende.
- La massima potenza calorifica e di sbrinamento rapido dei cristalli si raggiunge quando il motore raggiunge la normale temperatura di funzionamento.
- Per non compromettere l'efficienza dei sistemi di riscaldamento e raffreddamento e per evitare che i cristalli si appannino, è necessario che la presa d'aria posta davanti al parabrezza sia sempre sgombra da neve, ghiaccio e foglie.

## Regolazione mediante il sistema Easy Connect\*

✓ Valido per veicoli dotati di Media System Touch/Colour.

Anche nel sistema Easy Connect possono essere effettuate diverse regolazioni per il Climatronic.

### Aprire il menu Climatizzatore

- Premere il tasto **SETUP** del pannello di comando del Climatronic.
- **OPPURE:** premere il tasto **MENU** dell'Easy Connect. Con la manopola selezionare il menu **Climatizzatore** e aprirlo.

Sul touchscreen vengono visualizzate le impostazioni correnti modificabili, come la temperatura del lato conducente e passeggero, il flusso d'aria e il livello di potenza del ventilatore. Il tasto **SYNC** permette di sincronizzare la temperatura del conducente e del passeggero » fascicolo Media System Touch/Colour, capitolo Climatizzatore.

Per attivare o disattivare una funzione, o per selezionare un sottomenu, premere il tasto di funzione corrispondente.

Per aumentare le informazioni sulla funzione » pag. 121.

Tasto di funzione	Funzione
SPEGNIMENTO	Spegnere e accendere il Climatronic.
IMPOSTAZIONI	Aprire il sottomenu Impostazioni climatizzazione. Si possono eseguire le seguenti impostazioni: Tasto funzione <b>Profilo del climatiz.</b> : per regolare la potenza della ventola in modalità AUTO. È possibile scegliere fra bassa, media e alta. Tasto di funzione <b>Ricircolo dell'aria automatico</b> per attivare o disattivare il ricircolo dell'aria automatico » pag. 181. Tasto di funzione <b>INDIETRO</b> per uscire dal sottomenu.

## Regolazione mediante il sistema Easy Connect\*

✓ Valido per veicoli dotati di Media System Plus/Nav System.

Anche nel sistema Easy Connect possono essere effettuate diverse regolazioni per il Climatronic.

### Aprire il menu Climatizzatore

- Premere il tasto **SETUP** del pannello di comando del Climatronic.

Nella parte superiore del display vengono visualizzate le regolazioni attuali, come la tem-

peratura impostata per il lato conducente e per il lato passeggero. Le temperature fino ai +22°C (+72°F) sono rappresentate con frecce blu, mentre quelle superiori ai +22°C (+72°F) con frecce rosse.

Per attivare o disattivare una funzione, o per selezionare un sottomenu, premere il tasto di funzione corrispondente.

Tasto di funzione	Funzione
Profilo del climatiz.	Si regola la potenza della ventola in modalità AUTO. È possibile scegliere fra bassa, media e alta.
OFF	Si disattiva il Climatronic.
ON	Si attiva il Climatronic.
IMPOSTAZIONI	Aprire il sottomenu Impostazioni climatizzazione. Si possono eseguire le seguenti impostazioni: Tasto funzione <b>Profilo del climatiz.</b> : per regolare la potenza della ventola in modalità AUTO. È possibile scegliere fra bassa, media e alta. Tasto di funzione <b>Ricircolo dell'aria automatico</b> per attivare o disattivare il ricircolo dell'aria automatico » pag. 181. Tasto di funzione <b>INDIETRO</b> per uscire dal sottomenu.

Tasto di funzione	Funzione
Riscaldamento supplementare automatico	Attivare/disattivare l'accensione automatica del riscaldamento supplementare per i Paesi freddi (solo motori con riscaldamento supplementare). Se la funzione è disattivata, in funzione della temperatura esteriore, il riscaldamento potrebbe aver bisogno di più tempo per raggiungere la temperatura ottimale.

### Istruzioni per l'uso del climatizzatore

L'impianto di raffreddamento dell'abitacolo funziona solamente a motore avviato e ventola accesa.

Il climatizzatore raggiunge la massima efficienza se i finestrini e il tetto panoramico sono chiusi. Tuttavia, se l'abitacolo si è surriscaldato perché il veicolo è rimasto fermo sotto il sole, aprendo brevemente i finestrini

e il tettuccio panoramico scorrevole la temperatura cala più rapidamente.

#### Climatronic: cambiare l'unità di misura della temperatura sul display della radio o del sistema di navigazione integrato

La modifica dell'indicatore della temperatura da gradi Celsius a Fahrenheit sul display della radio del sistema di navigazione si effettua mediante il menu del quadro strumenti  
 »  pag. 34.

#### Non è possibile attivare l'impianto di raffreddamento

Il mancato funzionamento del climatizzatore può dipendere dalle seguenti cause:

- il motore non è acceso,
- La ventola è disattivata.
- Il fusibile del climatizzatore si è fuso.
- La temperatura esterna è inferiore a +3°C (+38°F), circa.

- Il compressore del climatizzatore si è temporaneamente scollegato perché il refrigerante del motore si è riscaldato troppo.
- il veicolo presenta un guasto di altro tipo. In questo caso si deve far controllare il climatizzatore in un'officina specializzata.

#### Particolarità

Quando l'umidità e la temperatura esterna sono elevate, l'**acqua condensata** dall'evaporatore dell'impianto di raffreddamento potrebbe gocciolare formando una pozzanghera sotto il veicolo. Si tratta di un fenomeno normale. Non ci sono perdite!

#### Avvertenza

**Dopo aver messo in marcia il motore, l'umidità residua accumulata nel climatizzatore può appannare il parabrezza. Attivare la funzione di sbrinamento per sbrinare il parabrezza quanto prima.**

## Bocchette di ventilazione

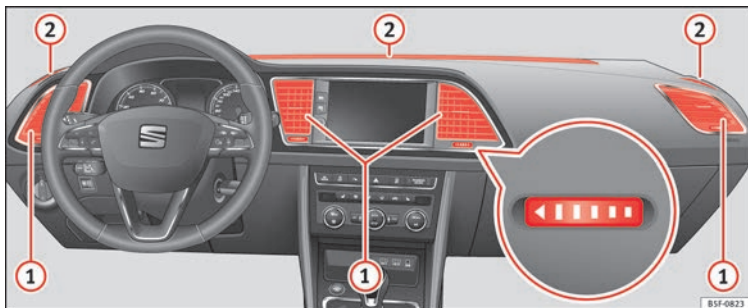

## Bocchette di ventilazione

Per garantire il riscaldamento, il raffreddamento e la ventilazione all'interno dell'abitacolo, le bocchette di ventilazione ►► **fig. 186** ① devono rimanere aperte.

- Per aprire e chiudere le bocchette di ventilazione, girare la manopola corrispondente (dettaglio) nella direzione desiderata. Quando la manopola si trova in posizione ► la bocchetta di aerazione corrispondente è chiusa.
- Orientare la direzione dell'aria con la linguetta della griglia di ventilazione.

Altre bocchette di ventilazione non regolabili sono presenti nel cruscotto ②, nel vano piedi e nella parte posteriore dell'abitacolo.

 **Avvertenza**

**Non posizionare mai alimenti, medicinali o altri oggetti sensibili al caldo e al freddo davanti alle bocchette di ventilazione per non deteriorarli o renderli inutilizzabili a causa dell'aria che vi fuoriesce.**

### Ricircolo dell'aria

#### Punti principali

##### Ricircolo dell'aria:





Ricircolo manuale dell'aria

**Fig. 186** Nella plancia: bocchette di ventilazione.

In modalità di ricircolo dell'aria si evita che entri aria proveniente dall'esterno del veicolo.

Se la temperatura esterna è molto elevata, selezionare la modalità manuale di ricircolo dell'aria per un breve periodo di tempo, in questo modo l'abitacolo si rinfresca con maggior rapidità.

Per ragioni di sicurezza il ricircolo dell'aria si disattiva premendo il tasto **MAX**  o ruotando la bocchetta dell'aria verso .

#### Attivazione e disattivazione del ricircolo manuale dell'aria .

*Attivazione* premere il tasto  finché non si illumina la spia. ►►

**Disattivazione** premere il tasto  finché non si spegne la spia.

### Modalità di funzionamento del ricircolo automatico dell'aria (menu del climatizzatore)

Grazie all'attivazione della modalità di ricircolo automatico dell'aria, si permette l'accesso di aria esterna nell'abitacolo. Il ricircolo dell'aria si attiva automaticamente, quando il sistema rileva un'elevata concentrazione di sostanze nocive nell'aria esterna. Quando il livello di impurità è di nuovo normale, la modalità di ricircolo si scollega.

Il sistema non è in grado di rilevare odori sgradevoli.

Il ricircolo dell'aria **non** si attiva automaticamente nelle versioni senza sensore di umidità e con le seguenti condizioni esterne:

- La temperatura ambiente è inferiore a +3°C (+38°F).
- L'impianto di raffreddamento non è collegato e la temperatura ambiente è inferiore a +10°C (+50°F).
- L'impianto di raffreddamento è disattivato, la temperatura ambiente è inferiore a +15°C (+59°F) e il tergicristalli è attivato.

L'attivazione/lo spegnimento del ricircolo automatico dell'aria si effettua nel menu del climatizzatore, in Configurazione.

#### ATTENZIONE

Leggere attentamente le avvertenze generali di sicurezza »  in Introduzione a pag. 178.

- Con l'impianto di raffreddamento scollegato e la modalità di ricircolo dell'aria attiva si possono appannare molto rapidamente i finestrini limitando considerevolmente la visibilità.
- Scollegare la modalità di ricircolo dell'aria quando non è necessaria.

#### ATTENZIONE

Nei veicoli con climatizzatore si raccomanda di non fumare quando è attivo il ricircolo dell'aria. Il fumo aspirato può depositarsi nel vaporizzatore dell'impianto di raffreddamento o nella cartuccia ai carboni attivi del filtro per la polvere e il polline producendo un odore sgradevole permanente.

#### Avvertenza

**Climatronic:** quando si inserisce la retromarcia con il tergicristalli automatico in funzione, il ricircolo dell'aria si accende per evitare che gas di scarico o cattivi odori possano entrare nell'abitacolo.

## Guida

### Blocchetto d'avviamento

#### Accendere il quadro e avviare il motore con la chiave

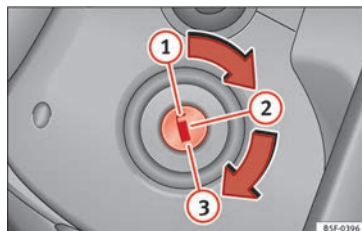



Fig. 187 Posizioni della chiave di accensione.

#### Leggere attentamente le informazioni integrative » pag. 28

Le vetture diesel possono necessitare, a basse temperature, di qualche istante in più per l'avviamento del motore. A tal fine, mantenere premuto il pedale della frizione (cambio manuale) o il pedale del freno (cambio automatico) fino a che il motore si mette in moto. Durante la preincandescenza, la spia  rimane illuminata.

La durata della preincandescenza varia in base alla temperatura del refrigerante e a quella esterna. Con il motore a temperatura di



esercizio, o ad una temperatura esterna superiore ai +8°C, la spia  si illuminerà per circa 1 secondo. Ciò significa che il motore si avvia *immediatamente*.

Se il motore non si mette in moto immediatamente, interrompere la procedura di avvio e riprovare trascorsi 30 secondi. Per avviare nuovamente il motore, riportare la chiave in posizione **1**.

### Sistema Start/Stop\*

Se fermandosi il sistema Start-/Stop\* spegne il motore, l'accensione rimane inserita.

*Cambio automatico:* prima di scendere dal veicolo, assicurarsi che il quadro sia spento e che la leva selettoria sia in posizione **P**.

### Indicazioni per il conducente nel display del quadro strumenti

#### Premere il pedale della frizione

Questa indicazione viene visualizzata nei veicoli con cambio manuale se il conducente non preme il pedale della frizione nel momento dell'avvio del motore. Il motore può essere avviato solo se viene premuto il pedale della frizione.

#### Premere il pedale del freno

Questa indicazione viene visualizzata nei veicoli con cambio automatico se il conducente

non preme il pedale del freno nel momento dell'avvio del motore.

#### Selezionare la posizione **N** o **P**

Questa indicazione viene visualizzata all'avvio o allo spegnimento del motore nel caso in cui la leva selettoria del cambio automatico non si trovi in posizione **P** o **N**. Il motore può essere avviato o spento solo in tali posizioni.

#### Collocare la leva in posizione **P**; il veicolo può spostarsi; le porte possono essere chiuse solo in posizione **P**.

Questa indicazione per il conducente viene visualizzata, per ragioni di sicurezza, insieme ad un segnale acustico di avvertimento, se dopo lo spegnimento del motore la leva selettoria del cambio automatico non si trova in posizione **P**. Portare la leva selettoria in posizione **P**, altrimenti il veicolo potrebbe mettersi in movimento dopo che è stato parcheggiato.

#### Cambio: leva selettoria in posizione di marcia!

Questa indicazione per il conducente viene visualizzata quando, aprendo la porta del conducente, la leva selettoria non si trova in posizione **P**. Inoltre, verrà emesso un segnale acustico. Portare la leva selettoria in posizione **P**, altrimenti il veicolo potrebbe mettersi in movimento dopo che è stato parcheggiato.

### Quadro acceso

Questa indicazione per il conducente viene visualizzata, insieme ad un segnale acustico, se viene aperta la porta conducente con l'accensione inserita.

#### ATTENZIONE

- **Non lasciare mai il veicolo in moto in locali chiusi perché le emissioni dei gas di scarico sono tossiche: pericolo!**

#### ATTENZIONE

**Fintanto che il motore non ha raggiunto la temperatura d'esercizio, evitare, per non danneggiarlo, di farlo girare a regimi alti, di accelerare a tutto gas e di sollecitarlo eccessivamente!**

#### Per il rispetto dell'ambiente

**Non far scaldare il motore lasciandolo al minimo. Partire subito. In questo modo si evitano inutili emissioni di gas di scarico.**

#### Avvertenza

- **Se si hanno difficoltà a portare la chiave di accensione in posizione **1**, girare il volante in entrambi i lati per sbloccare lo sterzo.**
- **Avviato a freddo, il motore può essere per breve tempo alquanto rumoroso, perché nella** ➤

compensazione idraulica del gioco delle valvole deve ancora formarsi la necessaria pressione dell'olio. Ciò è del tutto normale e non deve destare preoccupazione.

- Se la batteria del veicolo è stata sganciata e agganciata nuovamente, tenere la chiave in posizione ① per circa 5 secondi prima di avviare il motore.
- A seconda del Paese, veicoli con cambio automatico: dopo aver spento il quadro strumenti, la chiave di accensione può essere estratta solo se la leva selettoria si trova in posizione "P" (blocco per il parcheggio). In seguito, la leva selettoria sarà bloccata.

## Spegnimento del motore con la chiave

### Spegnimento del motore

- Fermare il veicolo.
- Girare la chiave fino a raggiungere la posizione ① » fig. 187.

### Blocco del volante

Nei veicoli con cambio automatico, la chiave di accensione può essere estratta solo se la leva selettoria si trova in posizione P.

- Estrarre la chiave di accensione dalla posizione ① » fig. 187 » ⚠.
- Girare il volante fino allo scatto.

Il bloccasterzo attivato evita un possibile furto del veicolo.

### ⚠ ATTENZIONE

- Non spegnere mai il motore quando il veicolo è ancora in movimento. Non sarà garantito il completo funzionamento del servofreno e del servosterzo. Potrà essere richiesta una forza maggiore per manovrare il volante o per frenare. Dato che in quel modo non si può né sterzare né frenare con gli effetti consueti, ci si espone al rischio di causare un incidente e di subire gravi lesioni.
- Non estrarre mai la chiave dal bloccetto di accensione quando il veicolo è ancora in movimento. In caso contrario potrebbe bloccarsi lo sterzo, rendendo impossibile girare il volante: pericolo di incidente!
- Portare sempre con sé la chiave se ci si allontana dal veicolo. Osservare questa precauzione soprattutto se a bordo rimangono dei bambini. Essi potrebbero infatti avviare il motore o azionare equipaggiamenti elettrici (per esempio gli alzacristalli), con il rischio che si verifichino degli incidenti.

### ① ATTENZIONE

Se il motore viene sottoposto a forti sollecitazioni, allo spegnimento si avrà un notevole accumulo di calore nel vano motore, con il rischio che il motore venga danneggiato. Si consiglia per questo motivo di far girare il motore al minimo per 2 minuti circa prima di spegnerlo.

### ⓘ Avvertenza

- Nei 10 minuti successivi allo spegnimento del motore il ventilatore del radiatore può continuare a funzionare, anche se il quadro strumenti è spento. È anche possibile che si riaccenda dopo un po' di tempo se la temperatura del liquido di raffreddamento sale per l'accumulo di calore sotto il vano motore o se, con il motore caldo, la temperatura nel vano motore aumenta per effetto dell'irradiazione solare.
- Se fermandosi il sistema Start-/Stop\* spegne il motore, l'accensione rimane inserita. Prima di scendere dal veicolo, assicurarsi che l'accensione non sia inserita, o si scaricherebbe la batteria.

## Pulsante di avviamento\*



**Fig. 188** Nella parte inferiore della console centrale: pulsante di avviamento.



**Fig. 189** A destra del piantone dello sterzo: avviamento di emergenza.

Il motore del veicolo si accende con un pulsante di avviamento (Press & Drive). Per questo scopo, una chiave valida del veicolo deve trovarsi dentro l'abitacolo nell'area dei sedili anteriori o posteriori.

Aprendo la porta del conducente **quando si scende dal veicolo**, se il quadro è spento, si attiva il blocco elettronico del piantone dello sterzo.

### Accensione e spegnimento manuale del quadro

Premere brevemente per una volta il pulsante di avviamento, senza azionare il pedale del freno o della frizione ►► **▲**.

Sia nei veicoli dotati di cambio manuale che in quelli dotati di cambio automatico, il testo del pulsante di avviamento (START ENGINE STOP) lampeggia simulando un battito cardiaco quando il sistema è pronto per l'accensione e lo spegnimento del quadro.

### Spegnimento automatico del quadro

Se il conducente si allontana dal veicolo portando con sé la chiave di accensione e lasciando il quadro acceso, il quadro si spegne automaticamente dopo qualche istante. Se al momento dello spegnimento le luci anabbaglianti erano accese, le luci di posizione resteranno accese per circa 30 minuti. Le luci di posizione possono essere spente bloccando il veicolo ►► pag. 127 o manualmente ►► pag. 143.

### Funzione avvio di emergenza

Se non viene rilevata nessuna chiave nell'abitacolo, sarà necessario effettuare un avvia-

mento di emergenza. Sul display del quadro strumenti apparirà un'indicazione relativa. Ciò può verificarsi quando, ad esempio, la batteria a bottone della chiave del veicolo è quasi o completamente scarica:

- Subito dopo aver premuto il pulsante di avviamento, mantenere la chiave del veicolo vicino alla parte destra del rivestimento del piantone dello sterzo ►► **fig. 189**, il più vicino possibile al logo *Kessy*.
- Il quadro si accende e, se del caso, il motore si avvia automaticamente.

### Scollegamento di emergenza

Se il motore non si spegne dopo aver premuto brevemente il pulsante di avviamento, occorrerà effettuare una disattivazione di emergenza:

- Premere il pulsante di avviamento due volte entro 3 secondi o premerlo una volta per più di 1 secondo ►► **▲**.
- Il motore si spegne automaticamente.

### Funzione per rimettere in moto il motore

Se una volta arrestato il motore non si rileva nessuna chiave valida all'interno del veicolo, si avranno a disposizione solo 5 secondi per rimetterlo in moto. Apparirà un'avvertenza relativa sul display del quadro strumenti. ►►

Trascorso questo tempo non si potrà tornare a mettere in marcia il motore se non è presente una chiave valida all'interno del veicolo.

### Spegnimento automatico del quadro nei veicoli dotati di sistema Start/Stop

Il quadro del veicolo si spegne automaticamente quando il veicolo è fermo e lo spegnimento automatico del motore è attivo se:

- la cintura di sicurezza del conducente non è allacciata,
- il conducente non preme alcun pedale,
- viene aperta la porta del conducente.

Dopo lo spegnimento automatico, se le luci anabbaglianti  sono accese, le luci di posizione resteranno accese per circa 30 minuti (se la batteria è sufficientemente carica). Se il conducente blocca il veicolo o spegne manualmente le luci, le luci di posizione si spengono.

#### ATTENZIONE

Qualsiasi movimento accidentale del veicolo può provocare gravi lesioni.

- Al momento dell'accensione, *non* premere il pedale del freno o della frizione, altrimenti il motore potrebbe avviarsi immediatamente.

#### ATTENZIONE

Se si utilizzano le chiavi del veicolo in modo negligente o senza prestare la dovuta attenzione, si possono provocare incidenti o gravi lesioni.

- Quando si sale a bordo del veicolo, non lasciare mai chiavi all'interno. In caso contrario, un bambino o una persona non autorizzata potrebbe bloccare il veicolo, o accendere il motore o il quadro, azionando così le attrezzature elettriche (ad esempio, gli alzacristalli).

#### Avvertenza

- Prima di scendere dal veicolo, spegnere sempre il quadro manualmente e, nei casi opportuni, osservare le indicazioni del display del quadro strumenti.
- Se il veicolo resta fermo con il quadro acceso per un tempo prolungato, la batteria potrebbe scaricarsi e il motore potrebbe non accendersi.
- Sui veicoli con motore diesel, il motore può tardare ad accendersi se deve essere preriscaldato.
- Se durante la fase STOP si preme il pulsante , il quadro si disattiva e il pulsante lampeggia.
- Se sul display del quadro strumenti viene visualizzato il messaggio "Sistema Start/Stop disattivato: Avviare il motore manualmente", il pulsante  lampeggerà.

### Avvio del motore

- ✓ Vale per le vetture: con pulsante di avviamento

Passo	Accendere il motore con il pulsante di avviamento »» pag. 185.
1.	Premere il pedale del freno e mantenerlo premuto fino al termine del passo 5.
1a.	<b>Sui veicoli con cambio manuale:</b> premere a fondo la frizione e mantenerla premuta fino all'accensione del motore.
2.	Posizionare la leva del cambio in folle o la leva selettiva in posizione <b>P</b> o <b>N</b> .
3.	Premere brevemente il pulsante di avviamento »» <b>fig. 188</b> senza azionare l'acceleratore. Affinché il motore possa accendersi, nel veicolo deve esserci una chiave valida. Dopo l'avvio del motore, la luce del pulsante  diviene fissa; ciò indica che il motore si è avviato.
4.	Se il motore non si avvia, interrompere l'operazione e ripeterla dopo 1 minuto circa. Se necessario, effettuare un avviamento di emergenza »» pag. 185.
5.	Disinserire il freno di stazionamento quando si parte »» pag. 188.

#### ATTENZIONE

**Mai scendere dal veicolo lasciando il motore acceso, soprattutto con una marcia o un rapporto di marce inserito. Il veicolo potrebbe mettersi in moto improvvisamente o potrebbe**

verificarsi un evento tale da provocare danni, incendi o lesioni gravi.

### ⚠ ATTENZIONE

Gli spray per l'avviamento a motore freddo potrebbero esplodere o mandare fuori giri il motore.

- Mai utilizzare spray per l'avviamento a motore freddo.

### ⓘ ATTENZIONE

• Il motorino d'avviamento o il motore potrebbero subire danni se durante la marcia si cerca di avviare il motore o se si avvia di nuovo subito dopo lo spegnimento.

• Se il motore è freddo, evitare regimi elevati del motore, eccessive sollecitazioni e accelerazioni brusche.

• Non accendere il motore mentre si spinge o si traina il veicolo. In caso contrario, il carburante incombusto potrebbe giungere al catalizzatore e danneggiarlo.

### ⓘ Avvertenza

• Non attendere che il motore si scaldi con il veicolo fermo; se la visibilità dai finestrini è buona, partire subito. In questo modo, il motore raggiunge prima la temperatura di servizio e si riducono le emissioni.

• In questa fase vengono disattivati temporaneamente gli strumenti e i dispositivi che assorbono molta corrente elettrica.

• Quando si avvia a motore freddo, la rumorosità può aumentare per qualche momento. Ciò è del tutto normale e non deve destare preoccupazione.

• Quando la temperatura esterna è inferiore a +5°C (+41°F), se il motore è diesel e se il riscaldatore supplementare di funzionamento con combustibile è attivato, sotto il veicolo può generarsi del fumo.

### Spegnimento del motore

✓ Vale per le vetture: con pulsante di avviamento

Passo	Spegnere il motore con il pulsante di avviamento » pag. 185.
1.	Fermare completamente il veicolo » ⚠.
2.	Premere il freno e mantenerlo premuto fino all'esecuzione del passo 4.
3.	Se il veicolo è dotato di cambio automatico, portare la leva selettoria in posizione P.
4.	Attivare il freno di stazionamento elettronico » pag. 188.
5.	Premere brevemente il pulsante di avviamento » fig. 188. Il pulsante <b>START ENGINE STOP</b> lampeggia nuovamente. Se il motore non si spegne, effettuare una disattivazione di emergenza » pag. 185.
6.	Se il veicolo è dotato di cambio manuale, inserire la 1ª o la retromarcia.

### ⚠ ATTENZIONE

Mai spegnere il motore mentre il veicolo è in movimento. Si potrebbe perdere il controllo del veicolo, con conseguenti incidenti e lesioni gravi.

- Con il quadro dei comandi spento gli airbag e i pretensionatori non sono attivi.
- Il servofreno funziona infatti soltanto a motore acceso. Pertanto, a motore spento occorre premere il pedale del freno con più forza per frenare il veicolo.
- Si tenga comunque presente che se il motore è spento il servosterzo non funziona. A motore spento, occorre applicare più forza per girare il volante.
- Se si disattiva il quadro, potrebbe attivarsi il blocco del piantone dello sterzo e si potrebbe perdere il controllo del veicolo.

### ⓘ ATTENZIONE

Se il motore viene sottoposto a forti sollecitazioni per un tempo prolungato, può surriscaldarsi dopo lo spegnimento. Per evitare danni al motore, prima di spegnerlo, far girare il motore al minimo per circa 2 minuti in folle.

### ⓘ Avvertenza

Dopo aver spento il motore, la ventola del radiatore potrebbe continuare a funzionare nel vano motore per alcuni minuti, anche se il quadro strumenti è spento. La ventola del radiatore si disattiva automaticamente.

## Funzione "My Beat"



B5F-0842

Fig. 190 Video correlato

Nei veicoli dotati di chiave comfort esiste la funzione "My Beat". Tale funzione offre un'indicazione aggiuntiva sul sistema di avviamento del veicolo.

Quando si accede al veicolo, ad esempio tramite l'apertura delle porte con telecomando, il pulsante **START ENGINE STOP** lampeggia, richiamando l'attenzione sul tasto corrispondente al sistema di avviamento.

Con l'attivazione/disattivazione del quadro, la luce del pulsante **START ENGINE STOP** lampeggia. Con il quadro spento, trascorsi alcuni secondi, il pulsante **START ENGINE STOP** smette di lampeggiare e si spegne.

A motore acceso, la luce del pulsante **START ENGINE STOP** resta fissa, indicando che il motore è in marcia. Il tempo che trascorre dal momento in cui l'utente accende il motore mediante il tasto **START ENGINE STOP** e quello in cui la luce smette di lampeggiare e diventa fissa dipenderà dalle caratteristiche di ciascuna motorizzazione. Se si ferma il motore

azionando il pulsante **START ENGINE STOP**, la luce ricomincia a lampeggiare.

Nei veicoli **con sistema Start/Stop**, la funzione "My Beat" offre anche informazioni aggiuntive:

- Quando il motore si ferma durante la fase di Stop, la luce del tasto **START ENGINE STOP** rimane fissa perché, anche se il motore non è acceso, il sistema Start/Stop è attivo.
- Quando il motore non può essere riacceso con il sistema Start/Stop, ►►► pag. 209, e deve essere avviato manualmente, il pulsante **START ENGINE STOP** lampeggerà, indicando questo stato.

## Frenare e stazionare

### Freno di stazionamento elettronico\*



B57-0011

Fig. 191 Nella parte inferiore della console centrale: tasto del freno di stazionamento elettronico.

Il freno di stazionamento elettronico sostituisce il freno a mano.

### Inserire il freno di stazionamento elettronico



Il freno di stazionamento elettronico può essere inserito a condizione che il veicolo sia fermo, anche con il quadro disattivato. Innezzarlo ogni volta che si scende dal veicolo o lo si parcheggia.

- Tirare il tasto **(P)** ►►► fig. 191 e mantenerlo in questa posizione.
- Il freno di stazionamento si inserisce quando si accendono la spia di controllo del tasto

»» **fig. 191** (freccia) e la spia di controllo *rossa*  sul display del quadro strumenti.

- Rilasciare il tasto.

### Disinserire il freno di stazionamento elettronico

- Accendere il quadro.
- Premere il tasto  »» **fig. 191**. Al contempo premere con vigore il pedale del freno o, se il motore è in marcia, premere leggermente il pedale dell'acceleratore.
- La spia di controllo del tasto »» **fig. 191** (freccia) e la spia di controllo *rossa*  sul display del quadro strumenti si spengono.

### Disinserimento automatico del freno di stazionamento elettronico alla partenza

Il freno di stazionamento elettronico si disinserisce automaticamente alla partenza se, con la porta del conducente chiusa e la cintura di sicurezza del conducente allacciata, si verifica **una** delle seguenti condizioni:

- Per le vetture con cambio automatico: si ingrana un rapporto di marce o si cambia marcia e si preme leggermente il pedale dell'acceleratore.
- Per le vetture con cambio manuale: si preme a fondo il pedale della frizione prima della partenza e si preme leggermente il pedale dell'acceleratore.

- Per agevolare determinate manovre sono previste eccezioni che consentono il disinserimento automatico del freno di stazionamento anche se il conducente non ha la cintura di sicurezza allacciata.

Si può evitare il disinserimento automatico del freno di stazionamento mantenendo tirato verso l'alto il tasto  »» **fig. 191** alla partenza.

Il freno di stazionamento elettronico non si disinserisce fino a che non si rilascia il tasto . In questo modo è possibile agevolare la partenza quando si traina una massa elevata »» pag. 256.



### Inserimento automatico del freno di stazionamento elettronico quando si esce dal veicolo in modo inadeguato

Nei veicoli con cambio automatico, il freno di stazionamento elettronico si inserisce automaticamente quando si esce dal veicolo se:

- La leva selettoria si trova in posizione **D/S** o **R**, o nella modalità di funzionamento Tiptronic.
- **E**: il veicolo è fermo.
- **E**: la porta del conducente è aperta.

### Funzione freno di emergenza

Utilizzare la funzionalità del freno di emergenza solo se non è possibile fermare il veicolo con il freno a pedale »» .

- Tirare il tasto  »» **fig. 191** e mantenerlo in questa posizione per frenare il veicolo **energeticamente**. Contemporaneamente si udirà un segnale acustico di avvertimento.
- Per interrompere la frenata, rilasciare il tasto  o accelerare.

### ATTENZIONE

Se si utilizza il freno di stazionamento elettronico in modo inadeguato, si possono causare incidenti e lesioni gravi.

- Non utilizzare mai il freno di stazionamento elettronico per frenare il veicolo, a meno che si tratti di un'emergenza. Lo spazio di frenata può essere notevolmente più lungo. Utilizzare sempre il freno a pedale.
- Non accelerare mai dal vano motore se è stato selezionato un rapporto di marce o se è stata inserita una marcia e il motore sta funzionando. Il veicolo potrebbe mettersi in moto anche con il freno di stazionamento elettronico inserito.

### ATTENZIONE

Per evitare che il veicolo si muova involontariamente quando è parcheggiato, inserire prima il freno di stazionamento elettronico e quindi ritirare il piede dal pedale del freno.

### Avvertenza

- Nei veicoli dotati di cambio manuale, se si rilascia il pedale della frizione e al tempo



stesso si accelera, il freno di stazionamento elettronico si disinserisce automaticamente.

- Se la batteria del veicolo è scarica, non è possibile disinserire il freno di stazionamento elettronico. Utilizzare l'aiuto all'avvio

»»  pag. 68.

- L'inserimento e il disinserimento del freno di stazionamento elettronico possono provocare rumori.

- Se il freno di stazionamento elettronico non viene utilizzato per diverso tempo, il sistema esegue di quando in quando prove automatiche e udibili sul veicolo parcheggiato.

## Uso del freno a mano



**Fig. 192** Il freno a mano, ubicato tra i due sedili anteriori.

Tirando il freno a mano si impedisce che il veicolo si sposti quando non deve.

Quando ci si allontana dal veicolo o si parcheggia si deve azionare sempre il freno a mano.

### Inserimento del freno a mano

– Tirare con decisione la leva del freno a mano verso l'alto »» **fig. 192**.

### Disinserimento del freno a mano

– Tenendo premuto (nella direzione indicata dalla freccia »» **fig. 192**) il tasto di sblocco, spostare prima la leva leggermente verso l'alto e poi abbassarla del tutto »» **Δ**.

La leva del freno a mano va abbassata sempre *fino in fondo* per evitare di viaggiare poi con il freno tirato »» **Δ**.

Quando il freno a mano è azionato e il quadro è acceso, si illumina la spia . Non appena si disinserisce il freno a mano, la spia si spegne.

Se inavvertitamente si viaggia con il freno a mano tirato, quando il veicolo raggiunge la velocità di 6 km/h (4 mph) sul display del quadro strumenti appare il seguente messaggio\*: **FRENO A MANO TIRATO**. Contemporaneamente scatta anche un segnale acustico.

### **Δ** ATTENZIONE

- **Non bisogna mai servirsi del freno a mano per fermare la corsa del veicolo, in quanto lo**

**spazio di frenata è molto più lungo perché in questo caso vengono frenate solo le ruote dell'asse posteriore. Pericolo di incidenti!**

- **Se si disinserisce solo parzialmente il freno a mano, i freni posteriori potrebbero surriscaldarsi e compromettere il funzionamento dell'intero impianto dei freni: pericolo d'incidente! Ciò logorerebbe poi anche le pastiglie dei freni posteriori.**

### **ⓘ** ATTENZIONE

**Ogni volta, prima di allontanarsi dal veicolo, si deve innanzitutto tirare il freno a mano. Inserire quindi la 1ª marcia.**

## Parcheggio

Dopo che si è parcheggiato si deve sempre tirare il freno a mano.

Quando si parcheggia, effettuare le seguenti operazioni:

- Fermare il veicolo con il freno a pedale.
- Tirare il freno a mano.
- Inserire la 1ª marcia.
- Spegner il motore e sfilare la chiave di accensione dal blocchetto. Poi inserire il blocchetto (per farlo, ruotare leggermente il volante in un senso o nell'altro).
- Non lasciare mai le chiavi del veicolo a bordo.



### Avvertenze supplementari per il parcheggio del veicolo su tratti in pendenza

Orientare le ruote verso il margine della strada o in posizione tale che, se il veicolo si mette in movimento, si diriga verso il marciapiede.

- Se il veicolo è parcheggiato in una strada in **discesa**, girare il volante verso destra in modo che le ruote anteriori siano rivolte verso il *bordo del marciapiede*.
- Se il veicolo è parcheggiato in una strada in **salita**, girare il volante verso sinistra in modo che le ruote anteriori siano rivolte in senso opposto al *bordo del marciapiede*.
- Ricordarsi sempre di fare tutto il necessario per evitare che il veicolo parcheggiato possa muoversi; quindi tirare il freno a mano e mettere la 1ª.

#### ATTENZIONE

- **Non lasciare il veicolo incustodito senza aver provveduto a far tutto quello che è necessario per ridurre il rischio di lesioni.**
- **Non parcheggiare mai il veicolo a contatto con l'erba secca, sterpaglie, chiazze di carburante o altri materiali facilmente infiammabili perché, se la marmitta è molto calda, questi materiali potrebbero incendiarsi.**
- **Se il veicolo è stato chiuso dall'esterno non devono rimanere persone a bordo, perché, dato che dall'interno non si possono più aprire né le porte né i finestrini, queste persone**

**non potrebbero più uscire dal veicolo. Inoltre, quando le porte sono chiuse il soccorso dall'esterno è reso molto difficoltoso.**

- **Non si devono mai lasciare bambini da soli a bordo, perché potrebbero disinserire il freno a mano oppure cambiare la posizione della leva selettoria, facendo così mettere in movimento il veicolo.**
- **In estate, la temperatura nell'abitacolo di un veicolo parcheggiato al sole può raggiungere un livello talmente elevato da causare anche la morte delle persone o degli animali rimasti all'interno.**

### Freni

#### Pastiglie dei freni nuove

Nei primi 400 km le pastiglie dei freni nuove non hanno ancora raggiunto la capacità massima di frenatura, dovendo prima "assestarsi". Il ridotto effetto frenante si può tuttavia compensare esercitando una maggiore pressione sul pedale del freno. Evitare di sovraccaricare i freni durante il rodaggio.

#### Usura

L'usura delle **pastiglie dei freni** è strettamente legata alle condizioni di impiego del veicolo e allo stile di guida. Ciò avviene principalmente nel traffico urbano e nei tragitti brevi, o con una guida molto sportiva.

In base alla velocità, alla forza frenante e alle condizioni ambientali (ad esempio, temperatura, umidità dell'aria) possono verificarsi rumori nella frenata.

#### Guida sul bagnato o con sale antineve

In determinati casi (ad esempio, quando si guadano zone inondate, in caso di forti acquazzoni o dopo aver lavato il veicolo) la frenata potrebbe essere ritardata poiché i dischi e le pastiglie sono umidi, o, in inverno, congelati. In questi casi i freni devono prima essere "asciugati" effettuando apposite e ripetute frenate.

Procedendo a forte velocità e con i tergilicristalli attivati, le pastiglie dei freni toccano brevemente i dischi dei freni. Ciò avviene a intervalli regolari, in forma impercettibile per il conducente, per migliorare il tempo di risposta dei freni quando sono bagnati.

Anche su tratti dove è stato sparso del sale antineve l'azione frenante può essere ritardata se i freni non sono stati usati per un certo tempo. Lo strato di sale formatosi sui dischi sulle pastiglie dovrà prima essere rimosso frenando.

#### Ruggine

Lunghi periodi di rimessaggio, basso chilometraggio e scarse sollecitazioni sono spesso causa di ruggine sui dischi e deposito di sporco sulle pastiglie.

Quando i freni vengono sollecitati poco o in presenza di ruggine superficiale consigliamo di "pulire" dischi e pastiglie frenando in modo brusco più volte a velocità sostenuta

»» ⚠.

### Guasto all'impianto dei freni

Se si nota che la corsa del pedale è aumentata improvvisamente, è possibile che uno dei due circuiti nell'impianto dei freni abbia smesso di funzionare. Raggiungere immediatamente l'officina specializzata più vicina e far riparare il guasto. Procedere a velocità ridotta, tenendo conto del fatto che gli spazi di frenata sono più lunghi e la pressione da esercitare sul pedale dei freni è maggiore.

### Livello basso del liquido freni

Se il livello del liquido freni è troppo basso si possono verificare dei malfunzionamenti dell'impianto dei freni. Il livello del liquido freni è controllato elettronicamente.

### Servofreno

Il servofreno fa aumentare la pressione esercitata dal conducente sul pedale del freno. Funziona soltanto a motore avviato.

#### ⚠ ATTENZIONE

- Agire sul freno per pulire l'impianto dei freni solo quando le condizioni del traffico lo consentano. Non mettere a rischio gli altri

**utenti della strada: esiste il rischio di causare incidenti.**

- Non mettere mai in movimento il veicolo a motore spento. In caso contrario sussiste il pericolo di incidente.
- Un liquido dei freni troppo vecchio e con minore viscosità può causare, in caso di forti sollecitazioni dei freni, la formazione di bolle di vapore nel circuito frenante. Questo di conseguenza riduce l'effetto frenante.

#### ⓘ ATTENZIONE

- Non lasciare mai il piede appoggiato sul pedale durante la marcia, facendo così "strisciare" le pastiglie sui dischi. Infatti, in questo modo, i dischi si surriscaldano e sono soggetti a una maggiore usura. Ciò comporta inoltre un allungamento dello spazio di frenata.
- Prima di affrontare un tratto in forte pendenza diminuire la velocità e scalare di una marcia. Si può così sfruttare l'effetto frenante del motore e ridurre le sollecitazioni sui freni. Se nonostante ciò si rende necessario il ricorso ai freni, non tenere il pedale costantemente premuto ma azionarlo ad intervalli.

#### ⓘ Avvertenza

- Nel caso in cui il servofreno non sia in funzione, ad esempio quando il veicolo viene trainato oppure quando il servofreno stesso è guasto, la pressione da esercitare sul pedale

dei freni è notevolmente maggiore rispetto alla norma.

- Se sul veicolo vengono montati in un secondo momento uno spoiler anteriore, dei copricerchi o simili, assicurarsi che la ventilazione delle ruote anteriori non risulti compromessa: ciò potrebbe comportare un surriscaldamento dei freni.

## Sistemi di frenata e stabilizzazione

### Controllo elettronico della stabilità (ESC)

L'ESC contribuisce a migliorare la sicurezza. Riduce il rischio di derapare e migliora la stabilità del veicolo. L'ESC rileva situazioni limite che possono crearsi durante la guida, come il sovrasterzo o il sottosterzo del veicolo, o la mancanza di aderenza delle ruote motrici. Mediante un mirato intervento sui freni o sulla coppia motrice il veicolo viene stabilizzato. Durante l'intervento dell'ESC, nel quadro strumenti lampeggia la spia .

L'ESC comprende il sistema antibloccaggio (ABS), l'assistente di frenata, la regolazione antislittamento (ASR), il blocco elettronico

del differenziale (EDS), autobloccante elettronico\*, la gestione selettiva della coppia motrice\* e lo stabilizzatore dell'insieme del treno\*. Inoltre, l'ESC contribuisce alla stabilità del veicolo modificando la coppia di rotazione.

### Sistema antibloccaggio (ABS)

L'ABS impedisce il bloccaggio delle ruote in frenata quasi fino al completo arresto del veicolo. Il veicolo resta perciò direzionabile anche in caso di frenata brusca. Mantenere premuto il pedale del freno senza interruzioni (non premere e rilasciare ripetutamente). L'intervento dell'ABS sarà avvertibile attraverso la vibrazione del pedale del freno.

### Assistente di frenata

L'assistente di frenata può ridurre lo spazio di frenata. Se, in situazioni di emergenza, il conducente aziona il pedale del freno in modo repentino, il dispositivo aumenta automaticamente la forza frenante. Il pedale del freno va tenuto premuto fintanto che la situazione di pericolo non viene meno.

### Regolazione antislittamento in fase di trazione (ASR)

L'ASR riduce la forza motrice adattandola alle condizioni del fondo stradale nel caso in cui le ruote del veicolo, in fase di trazione, perdano aderenza. Questa regolazione automa-

tica assiste il conducente in fase di partenza, accelerazione e in salita.

### Blocco elettronico del differenziale (EDS)

L'EDS frena un'eventuale ruota che giri a vuoto trasferendo la sua forza all'altra ruota motrice. Questa regolazione automatica funziona fino ad una velocità di circa 100 km/h (62 mph).

Per impedire che il disco della ruota frenata si surriscaldi, l'EDS si disattiva automaticamente quando la sollecitazione è particolarmente forte. Il funzionamento del veicolo non risulta compromesso. L'EDS si riattiva automaticamente, non appena il freno si è raffreddato.

### Stabilizzazione del rimorchio\*

Se si guida un veicolo con rimorchio, sarà valido ciò che segue: l'insieme del treno tende, normalmente, ad oscillare. Quando il rimorchio trasferisce le sue oscillazioni al veicolo l'ESC le rileva, opererà automaticamente frenando il treno nei limiti del sistema e dando stabilità all'insieme. La funzione di stabilizzazione rimorchio non è disponibile in tutti i paesi.

### Gestione elettronica della coppia motrice (XDS)

Quando si percorre una curva, il differenziale dell'asse motore permette alla ruota esterna

di girare ad una velocità maggiore rispetto a quella interna. In questo modo la ruota che gira a maggior velocità (esterna) riceve meno coppia motrice rispetto a quella interna. Questo può causare a volte lo slittamento della ruota interna a causa della eccessiva coppia che viene trasmessa in alcune occasioni. Invece la ruota esterna riceve una coppia inferiore a quella che potrebbe trasmettere. Questo effetto provoca la perdita globale dell'aderenza laterale dell'avantreno, che si trasforma in sottosterzata o "allargamento" della traiettoria.

Il sistema XDS è capace, tramite i sensori ed i segnali dell'ESC, di rilevare e correggere questo effetto.

Il sistema XDS, tramite l'ESC, frenerà le ruote interne e bilancerà l'eccesso di coppia motrice della ruota motrice interna. Ciò permetterà di seguire la traiettoria disegnata dal conducente con maggiore precisione.

Il sistema XDS interagisce con l'ESC ed è sempre attivo, anche se il controllo elettronico della trazione ASR è scollegato o l'ESC è in modalità Sport o scollegato.

### Sistema di frenata anti collisione multipla

Il sistema di frenata anti collisione multipla può aiutare il conducente in caso di incidenti, intervenendo con una frenata che blocca il movimento incontrollato del veicolo che potrebbe a sua volta causare altre collisioni. ➤

Il sistema di frenata anti collisione funziona in caso di incidente frontale, laterale e posteriore, quando il sistema di controllo della centralina airbag accerta il livello di attivazione e l'incidente avviene a una velocità superiore a 10 km/h (6 mph). L'ESC frena automaticamente il veicolo, purché durante l'incidente non siano stati danneggiati l'ESC stesso, l'impianto idraulico del freno e la rete di bordo.

Durante un incidente, le seguenti azioni controllano la frenata automatica:

- Quando il conducente preme l'acceleratore, non si verifica la frenata automatica.
- Quando la pressione della frenata causata dalla pressione sul pedale del freno è superiore alla pressione di frenata del sistema, il veicolo frenerà manualmente.
- Se è presente un'anomalia nell'ESC, il sistema di frenata anti collisione multipla non sarà in funzione.



#### **ATTENZIONE**

• Nemmeno i sistemi ESC, ABS, ASR, EDS, l'autobloccante elettronico o la gestione selettiva della coppia motrice, sono in grado di superare i limiti imposti dalle leggi della fisica. Ciò vale soprattutto se il fondo stradale è ghiacciato o bagnato. Se si entra nella fascia di intervento dei sistemi, è segno che la velocità deve essere immediatamente adeguata alle condizioni del fondo stradale e del traffi-

co. L'incremento dei sistemi di sicurezza non deve indurre a correre rischi. Altrimenti esiste il rischio di provocare un incidente.

- L'elevata velocità contribuisce ad aumentare il rischio di incidenti soprattutto in curva, quando il fondo stradale è sdruciolevole e quando la distanza dal veicolo che precede è molto ridotta. I sistemi ESC, ABS, l'assistenza di frenata, l'EDS, l'autobloccante elettronico o la gestione selettiva della coppia motrice, non possono impedire che si verifichino incidenti: rischio di causare incidenti!
- Accelerare con prudenza su fondi scivolosi (ad esempio, con ghiaccio e neve). A seconda dei sistemi di regolazione, le ruote motrici possono arrivare a scivolare, compromettendo la stabilità della marcia: rischio d'incidente!

#### **Avvertenza**

- L'ABS e l'ASR interverranno senza problemi se gli pneumatici delle quattro ruote sono identici. Eventuali differenze nella circonferenza potrebbero infatti causare una riduzione della potenza del motore.
- Le regolazioni automatiche dei sistemi appena descritti possono essere avvertite anche acusticamente.
- Se si illumina la spia  o , può essere presente un'anomalia » pag. 120.

#### Attivare/disattivare l'ESC e l'ASR

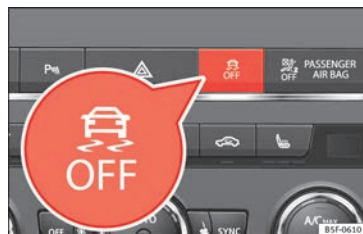

Fig. 193 Consolle centrale: Tasto per attivare/disattivare l'ESC e l'ASR

L'ESC viene collegato automaticamente all'avvio del motore, funziona solo con il motore in marcia e comprende i sistemi ABS, EDS e ASR.

La funzione ASR e l'ESC dovranno essere disattivati solo in situazioni in cui non si ottiene sufficiente trazione, come:

- Quando si circola su alti strati di neve o su strade dissestate.
- Per "liberare" il veicolo se rimane impantanato.

In seguito, inserire nuovamente la funzione ASR e l'ESC.

A seconda delle finiture e delle versioni, esiste la possibilità di disattivare solo l'ASR o di attivare l'ESC in modalità Sport.

## ESC in modalità “Sport”

La modalità Sport viene attivata dal menu del sistema Easy Connect » pag. 121. Sia gli interventi dell'ESC sia quelli dell'ASR sono limitati » .

Si accende la spia di controllo . Nei veicoli con sistema di informazione per il conducente\* viene visualizzata l'indicazione per il conducente **Controllo di stabilità (ESC): sport. Attenzione! Stabilità limitata.**

## Disattivare la modalità “Sport” dell'ESC

Mediante il menu del sistema Easy Connect » pag. 121. La spia  si spegne. Nei veicoli con sistema di informazione per il conducente\* viene visualizzata l'indicazione per il conducente **Controllo di stabilità (ESC): on.**

## Disattivazione dell'ASR

La regolazione antislittamento (ASR) viene disattivata dal menu del sistema Easy Connect » pag. 121. La regolazione antislittamento rimane disattivata.

Si accende la spia di controllo . Nei veicoli con sistema di informazione per il conducente\* viene visualizzata l'indicazione per il conducente **ASR disattivato.**



## Attivazione dell'ASR

La regolazione antislittamento (ASR) viene attivata dal menu del sistema Easy Connect » pag. 121. La regolazione antislittamento rimane attivata.

La spia  si spegne. Nei veicoli con sistema di informazione per il conducente\* viene visualizzata l'indicazione per il conducente **ASR attivato.**

## Disattivazione dell'ESC

Su alcune versioni del modello, oltre alla regolazione antislittamento (ASR), si può disabilitare anche il programma elettronico di stabilizzazione (ESC).

- Premendo il tasto  » fig. 193 per circa 1 secondo, la funzione ASR viene disattivata.
- Premendo il tasto  » fig. 193 per più di 3 secondi circa, è possibile disattivare il programma elettronico di stabilizzazione (ESC), compresa la funzione ASR.
- La funzione ASR e l'ESC possono essere riattivati premendo il tasto  » fig. 193.
- **OPPURE:** attivare o disattivare la funzione ASR o l'ESC nel sistema Easy Connect mediante il tasto **(CAR)** e i tasti di funzione **(IMPOSTAZIONI)** e **(Sistema ESC)**.

### ATTENZIONE

**Si raccomanda di non disattivare l'ESC Sport se ciò può essere motivo di pericolo per sé e**

**per gli altri utenti della strada: rischio di derapata!**

- Con l'ESC in modalità Sport, la funzione di stabilizzazione è limitata in modo da permettere una guida più sportiva. Le ruote motrici potrebbero slittare e il veicolo potrebbe “derapare”.
- Se l'ESC/ASR è disattivato, la funzione di stabilizzazione del veicolo non è disponibile.

### Avvertenza

**Quando viene disattivato il sistema ASR o viene selezionata la modalità sportiva dell'ESC, si disattiva anche il regolatore della velocità\*.**

## Sistema di assistenza all'avviamento in pendenza

Il sistema di assistenza all'avviamento in pendenza aiuta il conducente a iniziare la partenza in salita a veicolo fermo.

Il sistema mantiene la pressione dei freni per circa 2 secondi dopo che il conducente ha rilasciato il pedale del freno, permettendogli di partire senza che il veicolo arretri. Questi 2 secondi danno tempo al conducente di rilasciare il pedale della frizione e accelerare senza che il veicolo si muova e senza necessità di utilizzare il freno a mano; in tal modo, l'avviamento è più facile, comodo e sicuro. »

Le condizioni per il suo corretto funzionamento sono:

- trovarsi su una rampa,
- porte chiuse,
- veicolo completamente fermo,
- motore acceso e freno premuto,
- inoltre, aver inserito la marcia o trovarsi con il cambio in folle per i veicoli con cambio manuale, e con la leva selettoria nelle posizioni **S**, **D** o **R** per i veicoli con cambio automatico.

Il sistema è attivato anche nelle salite in retromarcia.

#### ATTENZIONE

- Se non si mette in marcia il veicolo subito dopo aver tolto il piede dal pedale del freno, il veicolo potrebbe cominciare a retrocedere in determinate circostanze. Premere il pedale del freno o tirare subito il freno a mano.
- Se il motore si spegne, premere il pedale del freno o tirare subito il freno a mano.
- Se, circolando in fila in salita, si desidera evitare che il veicolo si sposti involontariamente all'indietro nelle fase di partenza, mantenere premuto il pedale del freno per alcuni secondi prima di mettersi in movimento.

#### Avvertenza

Può informarsi presso il Servizio Assistenza o in un'officina specializzata se il veicolo è dotato di questo sistema.

## Cambio manuale

### Cambiare le marce



Leggere attentamente le informazioni integrative »  pag. 48

In alcuni paesi il pedale della frizione deve essere premuto a fondo perché il motore si avvii.

### Inserimento della retromarcia

- Inserire la retromarcia solo quando il veicolo è fermo.

### Passare a un rapporto inferiore

Durante la guida, il passaggio ad un rapporto inferiore deve essere effettuato sempre in modo progressivo, ovvero, passando al rapporto direttamente inferiore e ad un regime del motore non troppo elevato » . Passare ad un rapporto inferiore saltando una o più marce a velocità sostenuta o ad un regime elevato del motore può essere causa di danni alla frizione o al cambio, anche se si tiene premuto il pedale della frizione » .

#### ATTENZIONE

Quando il motore è acceso ed è stata inserita una marcia, non appena si solleva il piede dal pedale della frizione il veicolo si mette in movimento. Ciò avviene anche se il freno di stazionamento elettronico è attivo.

- Non inserire mai la retromarcia se il veicolo è in movimento.

#### ATTENZIONE

Scalando in modo inadeguato e passando ad un rapporto troppo basso, si può perdere il controllo del veicolo provocando incidenti e gravi lesioni.

#### ATTENZIONE

Se guidando a velocità sostenuta o ad un regime elevato del motore si ingrana un rapporto troppo basso, si possono causare danni notevoli alla frizione e al cambio. Ciò può avvenire anche mantenendo premuto il pedale della frizione.

#### ATTENZIONE

Tenere presente quando segue per evitare danni e un'usura prematura:

- Non tenere la mano appoggiata sulla leva del cambio durante la guida. La pressione della mano viene trasmessa alle forcelle del cambio.
- Assicurarsi che il veicolo sia completamente fermo prima di inserire la retromarcia.

- Premere sempre il pedale della frizione a fondo per cambiare marcia.
- Non tenere fermo il veicolo su un tratto in salita con il motore in marcia facendo "slittare" la frizione.

## Cambio automatico/cambio automatico DSG\*

### Introduzione

Il veicolo è equipaggiato con un cambio manuale a regolazione elettronica. La trasmissione di forza tra il motore e il cambio avviene tramite due frizioni indipendenti. Esse sostituiscono il convertitore di coppia del cambio automatico convenzionale e consentono di accelerare senza avvertire minimamente gli strappi derivanti dal cambio di rapporto.

Al conducente è comunque garantita la possibilità di intervenire *manualmente* nella scelta del rapporto per mezzo del **tiptronic** » pag. 199. Inserire le marce in modalità **tiptronic\***.

### Posizioni della leva selettoria

Leggere attentamente le informazioni integrative »  pag. 48

La posizione selezionata viene evidenziata sul display del quadro strumenti. Inoltre, nel display verrà visualizzata la marcia inserita se la leva selettoria si trova nelle posizioni M, D, E e S del cambio manuale.

#### P – Blocco per il parcheggio

Con la leva in questa posizione, le ruote motrici sono bloccate. La leva va posizionata su P soltanto a veicolo *fermo* » .

Per inserire e disinserire la posizione P, premere il tasto di bloccaggio nell'impugnatura della leva selettoria e contemporaneamente, il pedale del freno.

#### R – Retromarcia

La retromarcia va inserita soltanto a veicolo *fermo* e con il motore al minimo » .

Per collocare la leva selettoria in posizione R, tenere premuto il tasto di blocco e contemporaneamente il pedale del freno. Con l'accensione inserita, le luci della retromarcia si accendono quando la leva selettoria si trova in posizione R.

#### N – Folle (minimo)

Se la leva selettoria si trova in questa posizione, il cambio è in folle.

#### D/S – Marcia in avanti

La leva selettoria in posizione D/S permette l'utilizzo del cambio in modalità normale (D)

o sportiva (S). Per selezionare la modalità sportiva S, spostare indietro la leva selettoria. Spostandola nuovamente si tornerà alla modalità normale D. Nel display del quadro strumenti verrà visualizzata la modalità di guida selezionata.

Nella **modalità normale** (D), il cambio seleziona automaticamente il rapporto di trasmissione ottimale. Ciò dipende dal carico del motore, dalla velocità di marcia e dal programma di regolazione dinamica (DRP).

La **modalità sport** (S) viene selezionata se si desidera uno stile di guida sportivo. La potenza del motore viene così sfruttata appieno. In fase di accelerazione sono percepibili i cambi di rapporto.

Per portare la leva selettoria da N a D/S, occorre premere il pedale del freno, a vettura ferma o ad una velocità inferiore a 3 km/h (2 mph) » .

In determinate circostanze (per esempio, su strade di montagna) può risultare vantaggioso passare provvisoriamente alla modalità **tiptronic** » pag. 199 per adattare *manualmente* il rapporto di trasmissione alle condizioni di guida.

#### ATTENZIONE

- A veicolo fermo, assicurarsi di non premere erroneamente il pedale dell'acceleratore. Il veicolo in questo caso si metterebbe subito in movimento, eventualmente anche con il freno »

di stazionamento azionato, con il rischio di causare incidenti.

- Non spostare mai la leva selettoria nelle posizioni R o P durante la marcia. In caso contrario sussiste il pericolo di incidente.

- Con il motore in moto e la leva selettoria in qualsiasi posizione (tranne che in posizione P), mantenere il veicolo fermo premendo il pedale del freno, dal momento che nemmeno al minimo si interrompe completamente la trasmissione di forza (il veicolo “tende ad avanzare”). Se la leva si trova in una posizione di marcia non si deve assolutamente accelerare. Il veicolo in questo caso si metterebbe subito in movimento, eventualmente anche con il freno di stazionamento azionato, con il rischio di causare incidenti.

- Mentre si seleziona una marcia, con il veicolo fermo e il motore acceso, non si deve accelerare. In caso contrario sussiste il pericolo di incidente.

- Non si deve mai lasciare il veicolo incustodito con il motore acceso e la marcia inserita. Nel caso in cui si debba lasciare il veicolo a motore acceso, azionare il freno a mano e portare la leva selettoria nella posizione di parcheggio (P).

- Prima di aprire o far aprire il cofano del vano motore e di effettuare lavori a motore acceso, portare la leva selettoria in posizione P e azionare il freno a mano, per evitare il rischio di un incidente. Seguire sempre le avvertenze » pag. 285, Lavorare nel vano motore.

#### Avvertenza

- Se durante la marcia si porta per errore la leva selettoria in posizione N, togliere il piede dall'acceleratore e attendere che il motore sia al minimo, prima di reinserire le marce D o S.

- Se si interrompe l'alimentazione di corrente in posizione P, la leva selettoria non potrà più muoversi. In tal caso è possibile ricorrere allo sblocco di emergenza »  pag. 48.

### Bloccaggio della leva selettoria

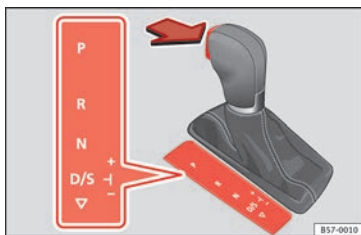

Fig. 194 Blocco della leva selettoria.

Il bloccaggio della leva selettoria impedisce che venga selezionata per errore una posizione di marcia e che quindi il veicolo venga messo in movimento involontariamente.

Il bloccaggio della leva selettoria si disinserisce nel modo seguente:

– Accendere il quadro.

– Premere il pedale del freno e tenere contemporaneamente premuto il tasto di bloccaggio.

### Bloccaggio automatico della leva selettoria

Con il quadro acceso, la leva selettoria è bloccata nelle posizioni P e N. Per sbloccarla, premere il pedale del freno e, contemporaneamente, premere il tasto di blocco se la leva selettoria si trova in posizione P. Come promemoria al conducente, se la leva si trova in posizione P o N, nel display verrà visualizzata la seguente indicazione:

**Prima di inserire una posizione di marcia a veicolo fermo premere il freno.**

È possibile attivare il bloccaggio della leva solo quando il veicolo è fermo o si sta muovendo a velocità inferiori ai 5 km/h (3 mph). A velocità superiori a 5 km/h (3 mph), si annulla automaticamente il bloccaggio della leva in posizione N.

Spostando velocemente la leva selettoria passando per la posizione N (per esempio da R a D) il bloccaggio non avviene. Ciò permette, ad esempio, di aiutare un veicolo rimasto bloccato “bilanciandolo”. Se la leva selettoria resta per più di 2 secondi in posizione N senza che il pedale del freno sia premuto, si attiva il dispositivo di bloccaggio.



### Tasto di bloccaggio

Il tasto di bloccaggio nell'impugnatura della leva selettoria impedisce di selezionare per errore alcune posizioni della leva. Per sbloccare la leva selettoria basta premere il tasto. Nella figura sono evidenziate le posizioni nelle quali deve essere premuto il tasto di bloccaggio » **fig. 194.**

### Bloccaggio della chiave di accensione

Dopo aver spento il quadro strumenti, si può estrarre la chiave di accensione soltanto se la leva selettoria si trova in posizione P. La leva selettoria rimane bloccata nella posizione P fino a che non si reinsertisce la chiave.

#### Avvertenza

- Se il blocco della leva selettoria non scatta, è presente un'anomalia. La trasmissione rimane interrotta per evitare che il veicolo si muova accidentalmente. Procedere come indicato in seguito, per far sì che il blocco della leva selettoria scatti nuovamente:
  - Con cambio a 6 marce: premere il pedale del freno e rilasciarlo nuovamente.
  - Con cambio a 7 marce: azionare il pedale del freno. Porre la leva selettoria in posizione P o N e, in seguito, ingranare una marcia.
- Se, nonostante sia stata inserita la marcia, il veicolo non si muove, procedere nel modo seguente:

- Quando il veicolo non si muove nella direzione desiderata, è possibile che il rapporto di marce non sia stato ingranato correttamente dal sistema. Premere il pedale del freno e ingranare nuovamente il rapporto di marce.
- Se il veicolo continua tuttavia a non muoversi nella direzione desiderata, esiste un guasto nel sistema. Richiedere l'aiuto di personale specializzato e far controllare il sistema.

### Inserire le marce in modalità tiptronic\*

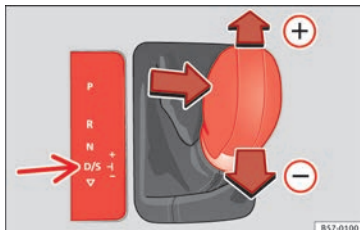

**Fig. 195** Console centrale: cambio del rapporto di marcia con tiptronic.

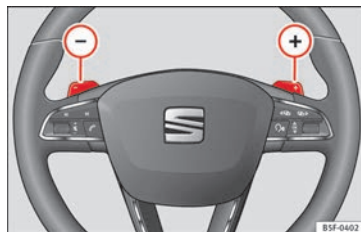



**Fig. 196** Volante: leve per il cambio automatico.

Il tiptronic consente al conducente di cambiare le marce anche manualmente.



### Cambio manuale con la leva selettoria

È possibile passare in modalità tiptronic sia a veicolo fermo che durante la marcia.

- Per passare alla modalità tiptronic, premere la leva selettoria spostandola dalla posizione D/S verso destra. Non appena si effettua il cambio, nel display del quadro strumenti verrà visualizzato che la leva selettoria è in posizione M (ad esempio, M4 significa che è inserita la 4ª marcia).
- Tirare la leva selettoria in avanti  per inserire una marcia superiore » **fig. 195.**
- Tirare la leva selettoria all'indietro  per inserire una marcia inferiore.

## Cambio manuale con le leve a bilanciere del cambio\*

Le leve a bilanciere del cambio possono essere utilizzate con la leva selettiva in posizione D/S o M.

- Premere la leva a bilanciere del cambio  per inserire una marcia superiore **»» fig. 196.**
- Premere la leva a bilanciere del cambio  per inserire una marcia inferiore.
- Se, con la leva selettiva in posizione D/S, non viene azionata alcuna leva a bilanciere per un breve intervallo di tempo, la gestione del cambio passa nuovamente in modalità automatica. Per cambiare marcia manualmente in modo permanente attraverso le leve a bilanciere, spostare la leva selettiva dalla posizione D/S verso destra.

In fase di accelerazione il cambio passa al rapporto successivo solo qualche istante prima che venga raggiunto il numero massimo di giri consentito.

In scalata, il cambio automatico inserisce il rapporto inferiore solo quando non è più possibile un fuorigiri del motore.

Azionando il dispositivo kick-down, il cambio inserisce un rapporto inferiore, in base a velocità e regime del motore.

## Consigli per la guida

I passaggi da un rapporto a un altro avvengono automaticamente.

Il motore si ferma se la leva selettiva è in posizione P o N. A basse temperature (inferiori a -10°C), il motore si ferma solo se la leva selettiva è in posizione P.

### Partenza

- Tenere premuto il pedale del freno.
- Premere il tasto di blocco (nell'impugnatura della leva selettiva), portare la leva selettiva nella posizione desiderata, per esempio **D** **»» pag. 197**, e rilasciare il tasto.
- Attendere brevemente finché il cambio non avrà cambiato rapporto (si avverte una lieve scossa).
- Togliere il piede dal pedale del freno ed accelerare **»» .**

### Soste brevi

- In caso di brevi fermate, ad esempio ai semafori, trattenere il veicolo mantenendo premuto il pedale del freno. Non premere il pedale dell'acceleratore.



### Fermarsi/stazionare

Aperto il portellone del conducente con la leva selettiva in posizione P, il veicolo potrebbe muoversi. L'indicazione per il conducente sa-

rà:  **Cambio: Leva selettiva in posizione di marcia!** Inoltre, verrà emesso un segnale acustico.

- Premere e tenere premuto il pedale del freno **»» .**
- Tirare il freno a mano.
- Portare la leva selettiva in posizione P.

### Fermate in salita

- Premere *sempre* con fermezza il pedale del freno per evitare che il veicolo “indietreggi; innestare il freno a mano” **»» .** **Non** aumentare il regime del motore (premendo l'acceleratore) se è inserita una marcia per evitare che il veicolo “rotoli in discesa”, **»» .**

### Partenza in salita per veicoli senza assistente di salita\*

- Tirare il freno a mano.
- Dopo aver inserito un rapporto di marcia, accelerare gradatamente staccando contemporaneamente il freno a mano.

### Partenza in salita per veicoli con assistente di salita\*

- Dopo aver inserito un rapporto di marcia, togliere il piede dal pedale del freno e premere l'acceleratore **»» pag. 195**, **Sistema di assistenza all'avviamento in pendenza.**

**Guida in discesa:** in determinate circostanze (ad esempio, su strade di montagna, o se si traina un rimorchio) può risultare vantaggioso utilizzare temporaneamente il programma del cambio manuale per selezionare manualmente il rapporto di trasmissione adeguato in base alle condizioni di guida » » ⚠.

Quando si parcheggia in piano, è sufficiente portare la leva selettiva in posizione P. In salita si deve prima inserire il freno di stazionamento e, quindi, posizionare la leva selettiva su P. In tal modo si evita di caricare eccessivamente il meccanismo di bloccaggio, rendendo così più facile togliere la leva selettiva dalla posizione P.

#### ⚠ ATTENZIONE

**Leggere attentamente le avvertenze generali di sicurezza » » ⚠ in Posizioni della leva selettiva a pag. 197.**

- **Non si deve frenare troppo spesso o troppo a lungo se questo non è necessario, perché i freni si usurano. Frenando costantemente, i freni si riscaldano. Ciò causa una riduzione notevole della forza frenante, l'aumento dello spazio di frenata o un guasto dell'impianto dei freni.**
- **Se ci si deve fermare su una strada in pendenza, premere il pedale del freno o tirare il freno a mano, per evitare che il veicolo si muova.**

#### ⚠ ATTENZIONE

- **Quando si ferma il veicolo in salita, non cercare di evitare che retroceda inserendo una marcia e premendo l'acceleratore. Si potrebbe surriscaldare e danneggiare il cambio automatico. Tirare il freno a mano o tenere premuto il pedale del freno per evitare che il veicolo retroceda.**
- **Evitare assolutamente di muovere il veicolo a motore spento con la leva selettiva in posizione N: non essendo lubrificato, il cambio automatico potrebbe infatti riportare danni.**
- **In determinate situazioni di guida o condizioni del traffico, ad esempio, con continue fermate, il cambio può riscaldarsi e danneggiarsi sia se il veicolo "si arresta" per un tempo prolungato, sia se è in coda con continue partenze e fermate! Se si illumina la spia ⚠, fermare il veicolo non appena possibile e attendere il raffreddamento del cambio » » pag. 204.**

#### Dispositivo kick-down

Il kick-down è un dispositivo che consente la massima accelerazione.

Premendo a fondo il pedale dell'acceleratore, oltre il punto di resistenza, il cambio inserisce automaticamente un rapporto inferiore, in base a velocità e regime del motore. Il passaggio al rapporto superiore avviene solo una volta che il motore ha raggiunto il regime massimo previsto.

#### ⚠ ATTENZIONE

**Azionando il dispositivo kick-down su fondo stradale scivoloso le ruote motrici potrebbero slittare, compromettendo la stabilità di marcia.**

#### Programma launch-control

✓ Vale per le vetture: con launch-control/DSG a 6 velocità con motore diesel con potenza superiore a 125 kW e motore a benzina con potenza superiore a 140 kW.

Il programma launch-control consente accelerazioni ai massimi livelli.

Attenzione: il motore ha raggiunto la temperatura di esercizio e il volante non è girato.

Il numero di giri del motore previsto dal programma launch-control è diverso a seconda se il veicolo ha un motore a benzina o diesel. Per utilizzare il launch-control è necessario disattivare la regolazione antislittamento (ASR) attraverso il menu del sistema Easy Connect » » pag. 121. La spia ⚠ rimarrà accesa o lampeggerà lentamente se il veicolo possiede o meno il sistema di informazione per il conducente\*.

Nei veicoli con sistema informativo per il conducente, l'indicazione di disattivazione viene visualizzata nel quadro strumenti, con l'accensione della spia ESC e il testo **Controllo** » »

**di stabilità disattivato**

(temporaneamente).

- A motore avviato, disattivare il controllo di trazione (ASR)<sup>1)</sup>.
- Spostare la leva selettoria nella posizione “S” o tiptronic, oppure selezionare la modalità di guida **sport** del SEAT Drive Profile\* » pag. 238.
- Con il piede sinistro premere con decisione il pedale del freno e tenerlo per almeno 1 secondo in questa posizione.
- Con il piede destro premere il pedale dell'acceleratore fino in fondo o fino alla soglia del kick-down. Il motore si stabilizza ad un regime di circa **3.200** giri/min (motore benzina) o di circa **2.000** giri/min (motore diesel).
- Togliere il piede sinistro dal freno.

**ATTENZIONE**

• **Adeguare sempre il proprio stile di guida alle condizioni del traffico.**

• **Utilizzare il programma launch-control solo quando le condizioni del traffico e del fondo stradale lo consentano e quando non vengano messi in pericolo altri utenti della strada.**

• **Accertarsi che l'ESC rimanga attivato. Si tenga presente che se l'ASR e l'ESC sono disattivati, le ruote motrici potrebbero slittare provocando uno sbandamento in coda del veicolo. Pericolo di incidenti!**

• **Dopo la partenza, disattivare nuovamente la modalità “sport” dell'ESC premendo brevemente il tasto .**

**Avvertenza**

• **È possibile che, utilizzando il programma launch-control, la temperatura del cambio aumenti considerevolmente. In tal caso, il programma potrebbe rimanere fuori servizio per alcuni minuti. Dopo la fase di raffreddamento, sarà possibile utilizzare nuovamente il programma.**

• **Accelerando con il programma launch-control, tutte le parti del veicolo vengono sottoposte a un grande sforzo. Ciò può essere causa di una maggiore usura.**

**Assistente di discesa\***

Il dispositivo di assistenza in discesa aiuta il conducente nei tratti in discesa.

Quando la leva selettoria si trova nelle posizioni D/S, premendo il pedale del freno si attiva l'assistente di discesa. Il cambio automatico inserisce automaticamente una marcia più corta, adatta alla pendenza. Nei limiti della fisica e della tecnica di propulsione, l'assistente di discesa cerca di mantenere la velocità alla quale si circolava al momento della frenata. Può tuttavia essere necessario rallentare ulteriormente la velocità del veicolo agendo sul pedale del freno. Dal momento che l'assistente di discesa può effettuare una riduzione solo fino alla 3ª marcia, è possibile che su pendenze più pronunciate sia necessario passare alla modalità tiptronic. In tal caso, ridurre manualmente nella modalità tiptronic fino alla 2ª o alla 1ª marcia per sfruttare la forza frenante del motore e scaricare i freni.

Non appena la strada si fa meno ripida o il pedale dell'acceleratore viene premuto, la funzione di assistenza in discesa viene disattivata automaticamente.

Nelle vetture dotate di un regolatore di velocità\* » pag. 213, l'attivazione di questo comporta automaticamente l'attivazione del dispositivo di assistenza in discesa.

<sup>1)</sup> Veicoli senza sistema di informazione per il conducente: la spia lampeggia lentamente / Veicoli con sistema di informazione per il conducente: la spia rimane accesa.

**ATTENZIONE**

Neppure l'assistente di discesa può superare i limiti imposti dalle leggi della fisica. Perciò non è possibile mantenere costante la velocità in ogni situazione. Si raccomanda pertanto di tenersi sempre pronti a frenare!

**Modalità di inerzia**

La modalità di inerzia permette di sfruttare l'energia cinetica del veicolo e percorrere alcuni tratti senza fare uso dell'acceleratore. Consente di risparmiare carburante. Utilizza la modalità di inerzia per "lasciar correre" il veicolo con anticipo, ad esempio, prima di entrare in un centro abitato.

**Attivazione della modalità di inerzia**

Attenzione: leva selettoria in posizione D, pendenza inferiore al 12 %.

- Selezionare una volta, nel SEAT Drive Profile\*, la modalità **Eco** » pag. 238.
- Togliere il piede dal pedale dell'acceleratore.

Verrà visualizzata l'indicazione per il conducente **Inerzia**. A velocità superiori ai 20 km/h (12 mph), il cambio si disinnesta automaticamente e il veicolo girerà liberamente, senza l'effetto della forza frenante del motore. Mentre il veicolo corre, il motore gira al minimo.

**Interrompere la modalità di inerzia**

– Premere il pedale del freno o dell'acceleratore..

Per sfruttare nuovamente la forza frenante e l'interruzione del flusso di carburante durante la fase di rilascio, basta premere brevemente il pedale del freno.

L'applicazione combinata della **modalità di inerzia** (= tratti prolungati con meno energia) e **dell'interruzione del flusso di carburante durante la fase di rilascio** (= tratti più brevi senza consumo di carburante) permette di ridurre il consumo di carburante e le emissioni.

**ATTENZIONE**

- Se è stata attivata la modalità di inerzia, tenere presente che nel momento in cui ci si avvicina ad un ostacolo e si rilascia l'acceleratore, il veicolo non rallenta normalmente: pericolo di incidente!
- Utilizzando la modalità di inerzia in discesa, il veicolo può aumentare la sua velocità: pericolo di incidente!
- Se il veicolo viene utilizzato da terzi, informare riguardo la modalità di inerzia.

**Avvertenza**

- La modalità di inerzia è disponibile solo nella modalità di guida eco (SEAT Drive Profile\*).

• L'indicazione per il conducente **Inerzia** viene visualizzata solo con il consumo attuale. Nella modalità di inerzia non vengono visualizzate le marce (ad esempio comparirà "E" invece di "E7").

• C pendenze superiori al 15 %, la modalità di inerzia verrà disattivata provvisoriamente in modo automatico.

**Programma di emergenza**

In caso di guasto al sistema è previsto un programma di emergenza.

Se il display del quadro strumenti indica tutte le posizioni della leva selettoria su sfondo chiaro, significa che vi sono anomalie nel sistema e si attiverà il programma di emergenza del cambio automatico. Con il programma di emergenza tuttavia è possibile guidare il veicolo, anche se a velocità ridotta e non in tutte le marce. In alcuni è possibile **non poter guidare in retromarcia**.

**ATTENZIONE**

Se il cambio funziona con il programma di emergenza, rivolgersi ad un'officina specializzata perché venga riparato il guasto.

## Frizione

### ⚠ Frizione surriscaldata! Fermare il veicolo!

La frizione si è surriscaldata e potrebbe essere danneggiata. Fermarsi ed attendere che si raffreddi il cambio con il motore in moto (al minimo) e la leva selettiva in posizione P. Una volta spenti la spia e l'indicazione per il conducente, recarsi al più presto in un'officina specializzata per sistemare il guasto. Se la spia e l'indicazione per il conducente non si spengono, non proseguire la marcia. Farsi aiutare da personale specializzato.

## Anomalie nel cambio

### ⚠ Cambio: anomalia! Fermarsi e posizionare la leva in posizione P

È presente un'anomalia nel cambio. Fermare il veicolo in un luogo sicuro e non proseguire la marcia. Farsi aiutare da personale specializzato.

### ⚠ Cambio: anomalia nel sistema! È possibile proseguire la marcia

Recarsi al più presto in un'officina specializzata per sistemare il guasto.

### ⚠ Cambio: anomalia nel sistema! È possibile proseguire con alcu-

### ne limitazioni. Retromarcia disattivata

Recarsi presso un'officina specializzata e far riparare il guasto.

### ⚠ Cambio: anomalia nel sistema! È possibile proseguire in posizione D fino allo spegnimento del motore

Portare il veicolo lontano dal traffico e fermarsi in un luogo sicuro. Farsi aiutare da personale specializzato.

### ⚠ Cambio: surriscaldato. Adattare la guida in conformità

Proseguire la marcia con moderazione. Una volta spenta la spia, si potrà guidare normalmente.

### ⚠ Cambio: premere il pedale del freno e inserire nuovamente una marcia

Se il caso si è verificato a causa dell'elevata temperatura del cambio, l'indicazione per il conducente verrà visualizzata nuovamente quando il cambio si sarà raffreddato.

## Rodaggio e guida economica

### Rodaggio del motore

Il rodaggio, di cui necessita ogni veicolo nuovo, dovrebbe essere di 1500 km. Nei primi 1000 chilometri evitare di superare i 2/3 del regime massimo concesso. Non premere a fondo l'acceleratore e non guidare trainando un rimorchio! Tra i 1000 e i 1500 chilometri si può aumentare progressivamente il regime e, con esso, la velocità di marcia.

Durante le prime ore d'esercizio l'attrito interno del motore è maggiore perché il funzionamento di vari componenti mobili non è ancora armonizzato.

Lo stile di guida dei primi 1500 km è determinante per la vita successiva del motore. In seguito, si raccomanda di non sollecitare il motore quando è freddo, e di adottare comunque uno stile di guida moderato. Ciò riduce l'usura del motore e ne aumenta la durata.

Evitare i regimi eccessivamente bassi. Scalare di una marcia se il motore non ha più una corsa "rotonda". Facendo girare troppo il motore, si taglia l'iniezione di carburante che lo protegge.

## Compatibilità ambientale

La tutela dell'ambiente svolge un ruolo decisivo nelle varie fasi di progettazione, scelta dei materiali e produzione della sua nuova SEAT.

### Misure volte a favorire il riciclaggio.

- Giunzioni delle varie parti concepite in modo da semplificarne lo smontaggio.
- Smontaggio semplice grazie alla costruzione modulare.
- Accresciuta purezza dei materiali.
- Denominazione dei componenti in materiale sintetico ed elastomeri in base alle norme ISO 1043, ISO 11469 e ISO 1629.

### Scelta dei materiali

- Impiego di materiali riciclabili.
- Utilizzo di plastiche simili in uno stesso insieme nel caso in cui i relativi componenti non siano facilmente separabili.
- Impiego di materiali provenienti da fonti rinnovabili e/o riciclati.
- Riduzione dei componenti volatili, incluso l'odore, nei materiali sintetici.
- Impiego di liquidi refrigeranti privi di cloro-fluorocarburi.

**Divieto di impiego di materiali pesanti quali cadmio, piombo, mercurio, cromo esavalente, fatte salve le eccezioni previste dalla leg-**

ge (Allegato II della Direttiva 2000/53/CE sui veicoli fuori uso).

### Produzione

- Riduzione della quantità di solventi contenuti nelle cere protettive per cavità.
- Impiego di una pellicola plastica protettiva durante il trasporto dei veicoli.
- Impiego di adesivi privi di solventi.
- Impiego di liquidi refrigeranti privi di cloro-fluorocarburi nei sistemi di raffreddamento.
- Riciclaggio e recupero energetico dai rifiuti (CDR).
- Aumento della qualità delle acque di scarico.
- Impiego di sistemi di recupero del calore residuo (recuperatori termici, ruote entalpi-che, ecc.).
- Impiego di vernici a base d'acqua.

## Guida economica e rispettosa dell'ambiente

Il consumo di carburante, l'inquinamento ambientale e l'usura del motore, dei freni e degli pneumatici dipendono in gran misura dallo stile di guida. Il consumo di carburante può essere ridotto del 10-15% con uno stile di guida economico e anticipando le condizioni del traffico. Nei paragrafi che seguono

sono contenuti suggerimenti per una guida economica nel rispetto dell'ambiente.

### Gestione attiva dei cilindri (ACT®)\*

A seconda dell'equipaggiamento del veicolo, la gestione attiva dei cilindri (ACT®) può disattivare automaticamente alcuni cilindri del motore se la situazione di marcia non richiede grande potenza. Durante la disattivazione, non viene iniettato carburante nei cilindri in questione, permettendo così di ridurre il consumo totale di carburante. Il numero di cilindri attivi può essere visualizzato sul display del quadro strumenti »  pag. 35.

### Accorgimenti durante la guida

L'accelerazione è il momento in cui si consuma più carburante. Guidando pertanto con una certa sobrietà si possono ridurre le frenate e le accelerate. Sfruttare l'inerzia del veicolo, se possibile, con una **marcia inserita** (ad esempio, se si nota che il semaforo seguente è rosso). L'azione frenante del motore consente di ridurre l'usura dei freni e degli pneumatici, mentre il consumo di carburante e le emissioni di gas di scarico si azzerano (grazie all'interruzione del flusso di carburante durante la fase di rilascio).

### Utilizzo del cambio in modo oculato

Un modo efficace per risparmiare carburante è quello di passare *con anticipo* ad una marcia superiore. Raggiungendo con ogni



rapporto il massimo numero di giri si consuma inutilmente carburante.

**Cambio manuale:** passare al più presto possibile dal primo al secondo rapporto. In ogni caso, si raccomanda di passare ad un rapporto superiore raggiunti i 2000 giri. La scelta della marcia corretta permette di risparmiare carburante. Selezionare la marcia più lunga possibile, adatta alla situazione di marcia (il motore deve continuare a funzionare con regolarità ciclica).

**Cambio automatico:** accelerare progressivamente e senza raggiungere la posizione "kick-down".

### Evitare di dare tutto gas

Possibilmente evitare sempre di raggiungere la velocità massima. Il consumo di carburante, le emissioni di gas tossici e l'inquinamento acustico si moltiplicano sproporzionatamente man mano che aumenta la velocità. Ad una riduzione della velocità corrisponde una riduzione del consumo di carburante.

### Ridurre il minimo

Nei veicoli con sistema Start/Stop il minimo si riduce automaticamente. Nei veicoli senza il sistema Start/Stop vale la pena spegnere il motore, ad esempio, nei passaggi a livello e con quei semafori che rimangono rossi a lungo. Quando un motore ha raggiunto la sua temperatura di esercizio, in base alla sua ci-

lindrata, tenendolo spento per 5 secondi risparmia una quantità superiore di carburante rispetto a quella necessaria per rimetterlo in moto.

A regime minimo il motore ha bisogno di molto tempo per raggiungere la temperatura d'esercizio. In questa fase di riscaldamento però le emissioni dei gas di scarico e l'usura del motore sono notevoli. Per questo motivo il veicolo dovrebbe essere messo in funzione subito dopo l'avviamento. In questo modo, si evita un regime di giri elevato.

### Manutenzione ordinaria

I lavori di manutenzione realizzati regolarmente, sono un requisito fondamentale per risparmiare carburante ancora prima di iniziare la marcia. Il buono stato del veicolo infatti non influisce soltanto sulla sicurezza di marcia e sul valore commerciale del veicolo, ma anche sul **consumo di carburante**. Un motore con una cattiva messa a punto può consumare anche il 10 % in più del normale!

### Evitare tragitti brevi

Per poter ridurre sensibilmente il consumo di carburante e le emissioni di sostanze nocive il motore ed il catalizzatore devono prima raggiungere la **temperatura d'esercizio** ottimale.

Il motore a freddo consuma una considerevole quantità di carburante. Il motore raggiunge

la giusta temperatura d'esercizio e il consumo si normalizza dopo aver percorso 4 chilometri circa.

### Controllo della pressione degli pneumatici

Una corretta pressione di gonfiaggio degli pneumatici permette di risparmiare carburante » pag. 295. Se la pressione è inferiore di mezzo bar, il consumo di carburante può aumentare del 5%. Il maggiore attrito cui sono sottoposti gli pneumatici non abbastanza gonfi, li porta a **deteriorarsi** più rapidamente e a dare peggiori risultati nelle prestazioni.

Non guidare durante tutto l'anno con gli **pneumatici invernali** perché questo aumenta il consumo di carburante del 10%.

### Evitare di trasportare carichi inutili

Dato che **ogni chilogrammo** in più comporta un maggior consumo di carburante, vale la pena, di tanto in tanto, dare un'occhiata nel bagagliaio ed eliminare quanto non è necessario portarsi in giro.

Dal momento che il portapacchi aumenta la **resistenza aerodinamica** del veicolo, dovrebbe essere smontato quando non utilizzato. In tal modo, ad una velocità di 100-120 km/h (62-75 mph), si risparmierà circa il 12% di carburante.



## Risparmiare energia elettrica

Il motore invia impulsi all'alternatore, generando elettricità. Ciò implica che un aumento del consumo di elettricità aumenta anche il consumo di carburante! Per questo motivo, disattivare i dispositivi elettrici che non sono necessari. Il ventilatore, il dispositivo di riscaldamento del lunotto e il dispositivo di riscaldamento dei sedili\* sono tra i dispositivi che necessitano di più energia per il loro funzionamento.



## Gestione del motore e impianto di depurazione dei gas di scarico

### Introduzione al tema

#### ⚠ ATTENZIONE

- Il catalizzatore e il filtro antiparticolato raggiungono temperature molto elevate; per questo motivo si raccomanda di non posteggiare il veicolo a contatto con materiali infiammabili (ad es. sterpaglie o zone limitrofe a boschi). Pericolo di incendio!
- Non utilizzare conservanti per il sottoscocca nella zona dell'impianto di scarico: rischio di causare incidenti!

#### ⓘ Avvertenza

**L'accensione delle spie di controllo , , EPC o  potrebbe indicare anomalie nel motore, un aumento del consumo di carburante e una perdita di potenza del motore.**

### Catalizzatore

- ✓ Valido per veicoli con motore benzina

Per evitare danni irreparabili al catalizzatore, utilizzare esclusivamente benzina verde.

Evitare di consumare tutto il carburante presente nel serbatoio. In seguito all'irregolare afflusso di carburante potrebbero infatti verificarsi delle mancate accensioni nel motore. In questi casi, la benzina giunge, senza bruciare, al sistema di scarico, con il rischio di surriscaldare e danneggiare il catalizzatore.

### Filtro antiparticolato diesel

- ✓ Valido per veicoli con motore diesel

Il filtro antiparticolato per motori diesel filtra praticamente tutte le particelle di fuliggine presenti nell'impianto di scarico. Durante la guida normale, il filtro si pulisce da sé. Il filtro antiparticolato diesel si rigenera automaticamente senza che la spia  lo indichi. È possibile notarlo perché aumenta il regime del motore al minimo e viene emesso un certo odore.

Se non è possibile effettuare la depurazione automatica del filtro (per esempio, se si percorrono sempre tragitti brevi), si verifica un accumulo di fuliggine e si accende la spia  del filtro antiparticolato per motori diesel.

Agevolare la pulizia automatica del filtro guidando nel modo seguente: procedere per circa 15 minuti ad una velocità minima di 60 km/h (37 mph) in 4ª o 5ª (cambio automatico: marcia S). Mantenere il regime del motore a circa 2000 giri/min. L'aumento di temperatura fa sì che bruci la fuliggine del filtro. Una volta conclusa la pulizia, la spia si disattiva. Se la spia non si disattiva, rivolgersi immediatamente ad un'officina specializzata che ripari il guasto.

### Gestione del motore\* EPC

Questa spia controlla il sistema di gestione del motore nei veicoli a benzina.

Quando si accende il quadro, la spia EPC (Electronic Power Control) si accende mentre viene controllato il funzionamento del sistema. Deve spegnersi subito dopo l'accensione del motore.

Questa spia torna ad accendersi se durante la marcia viene rilevata un'anomalia nel sistema elettronico di gestione del motore. Recarsi subito presso un'officina specializzata a far controllare il motore.

## Impianto di controllo dei gas di scarico\*

### Casi in cui la spia lampeggia

Quando si verificano delle accensioni irregolari che rischiano di danneggiare il catalizzatore. In questi casi è opportuno procedere lentamente e recarsi alla più vicina officina.

### La spia di controllo si accende:

Se a veicolo in movimento viene rilevato un guasto che determina il peggioramento della qualità dei gas di scarico (per esempio un guasto alla sonda Lambda). In questi casi è opportuno procedere lentamente e recarsi alla più vicina officina.

## Impianto di preincandescenza/guasto al motore\*

La spia si accende in fase di preincandescenza del motore diesel.

### La spia di controllo si accende

All'accensione del quadro si accende anche la spia  per segnalare che è in atto la fase di preincandescenza. Quando la spia si spegne si può subito mettere in moto il motore.

### La spia lampeggia quando:

Se durante la marcia si verifica un'anomalia nella gestione del motore, si mette a lampeggiare la spia di preincandescenza . Recarsi subito presso un'officina specializzata a far controllare il motore.

## Consigli per la guida

### Guado di strade inondate

Per evitare di danneggiare il veicolo al guidare, ad esempio, una strada inondata tenere presente quanto segue:

- L'acqua non deve mai superare il bordo inferiore della carrozzeria.
- Circolare a passo d'uomo.

### ATTENZIONE

Dopo aver percorso tratti coperti d'acqua, fango, melma, ecc. è possibile che la risposta in frenata sia ritardata perché i dischi e le pastiglie sono bagnati. La piena efficacia dei freni si recupera eseguendo delle frenate prudenti per far asciugare i dischi e le pastiglie.

### ATTENZIONE

- Quando si guadano zone inondate, si possono danneggiare gravemente alcuni compo-

nenti del veicolo quali il motore, la trasmissione, il telaio o l'impianto elettrico.

- Quando si effettua un guado, disattivare il sistema Start/Stop\* » pag. 209.

### Avvertenza

- Comprovare la profondità dell'acqua prima di attraversare la strada.
- Non fermarsi per alcun motivo in acqua, non inserire la retromarcia e non arrestare il motore.
- Tenere presente che i veicoli che circolano in direzione opposta provocano onde che possono superare l'altezza dell'acqua massima tollerata per il veicolo.
- Evitare di attraversare guadi di acqua salata (possibili danni da corrosione).

## Sistemi di assistenza per il conducente

### Sistema Start/Stop\*

#### Descrizione e funzionamento

Il sistema Start/Stop aiuta a risparmiare carburante e a ridurre le emissioni di CO<sub>2</sub>.

Nella modalità di arresto/avvio, il motore si spegne automaticamente quando il veicolo si ferma o si trova in fase di arresto, come ad esempio ad un semaforo. L'accensione rimane inserita durante la fermata. Quando sarà richiesto, il motore si rimetterà in moto automaticamente. In questa situazione, la luce del pulsante (START ENGINE STOP) resta fissa<sup>1)</sup>.

Non appena si inserisce l'accensione, il sistema Start/Stop si attiva automaticamente.

Nel sistema Easy Connect sono reperibili ulteriori informazioni sul sistema Start/Stop: premendo il tasto (CAR) nel menu **Stato veicolo**.

#### Requisiti di base per la modalità arresto/avvio

- La porta del conducente deve essere chiusa.

- Il conducente deve tenere allacciata la cintura di sicurezza.
- Il cofano del motore deve essere chiuso.
- Il motore ha raggiunto una temperatura d'esercizio minima.
- Controllare che non sia inserita la retromarcia.
- Il veicolo non si trova in una pendenza accentuata.

#### ⚠ ATTENZIONE

- **Non spegnere mai il motore quando il veicolo è ancora in movimento. Non sarà garantito il completo funzionamento del servofreno e del servosterzo. Potrà essere richiesta una forza maggiore per manovrare il volante o per frenare. Dato che in quel modo non si può né sterzare né frenare con gli effetti consueti, ci si espone al rischio di causare un incidente e di subire gravi lesioni.**
- **Non estrarre mai la chiave dal blocchetto di accensione quando il veicolo è ancora in movimento. In caso contrario potrebbe scattare il blocchetto, rendendo impossibile manovrare il veicolo.**
- **Per evitare lesioni, assicurarsi che il sistema Start/Stop sia disattivato quando si lavora nel vano motore » pag. 211.**

#### ⓘ ATTENZIONE

Il sistema Start/Stop dovrà sempre essere scollegato quando si guadagnano zone inondate » pag. 211.

#### Spegnere/Avviare il motore

##### Veicoli con cambio manuale

- Prima che il veicolo si fermi o quando è fermo, mettere il cambio in folle e rilasciare il pedale della frizione. Il motore si ferma. Sul display del quadro strumenti viene visualizzata la spia (A). Il motore può spegnersi prima che venga fermato il veicolo in fase di decelerazione (a 7 km/h).
- Una volta premuto il pedale della frizione, il motore si avvia nuovamente. La spia si spegne.

##### Veicoli con cambio automatico

- Frenare fino a che il veicolo si ferma e mantenere il piede sul pedale del freno. Il motore si ferma. Sul display viene visualizzata la spia (A). Il motore può spegnersi prima che venga fermato il veicolo in fase di decelerazione (a 7 km/h o 2 km/h a seconda del cambio del veicolo).

<sup>1)</sup> Solo nei veicoli con Keyless Access.

– Una volta rilasciato il pedale del freno, il motore si avvia nuovamente. La spia si spegne. Nei veicoli dotati di sistema Auto Hold\*, quando tale sistema è attivo il motore non si avvia se si rilascia il pedale del freno, bensì quando si schiaccia l'acceleratore.

### Informazioni aggiuntive sul cambio automatico

Il motore si spegne con la leva selettoria in posizione P, D, N e S, come nel cambio manuale. Con la leva selettoria in posizione P, il motore rimane spento anche quando si rilascia il pedale del freno. Affinché il motore si rimetta in moto, premere l'acceleratore, o ingranare un'altra marcia e rilasciare il freno.

Posizionando la leva selettoria su R durante la fermata, il motore si rimetterà in moto.

Passare da D a P per evitare che il motore si rimetta accidentalmente in moto passando per la posizione R.

#### Avvertenza

• Nei veicoli dotati di cambio automatico, lo stesso conducente può controllare se il motore deve fermarsi o meno riducendo o aumentando la forza frenante applicata. Se il pedale del freno viene premuto dolcemente a veicolo fermo, ad esempio, in coda con frequenti fermate e partenze, il motore non si spegnerà. Il motore si fermerà non appena verrà premuto con decisione il pedale del freno.

• Nei veicoli con cambio manuale, si dovrà tenere premuto il pedale del freno durante le soste per assicurarsi che il veicolo non si muova.

• Nei veicoli con cambio manuale, se il motore "si spegne", è possibile riavviarlo immediatamente premendo il pedale della frizione.

### Avvertenze generali



Il sistema può interrompere la modalità arresto/avvio normale per diverse ragioni.

#### Il motore non si ferma

Prima dell'arresto, il sistema verifica che siano rispettate determinate condizioni. Il motore **non** si spegne, ad esempio, nei seguenti casi:

- Il motore non ha ancora raggiunto la temperatura minima per la modalità arresto/avvio.
- Non è stata ancora raggiunta la temperatura interna selezionata dal climatizzatore.
- La temperatura interna è troppo alta/bassa.
- Tasto di funzione sbrinatorio attivo  
»  pag. 50.
- Il sistema di assistenza per il parcheggio\* è attivo.
- La batteria è molto scarica.

- Il volante è ruotato, o lo si sta ruotando.
- Se c'è il rischio di appannamento.
- Dopo aver inserito la retromarcia.
- In caso di pendenza significativa.

Nel display del quadro strumenti viene visualizzata l'indicazione ; inoltre, nel sistema di informazione per il conducente\*, START  STOP.

#### Il motore si avvia autonomamente

Durante un arresto, la modalità arresto/avvio normale può essere interrotta se si verifica una delle seguenti situazioni. Il motore si rimette in moto senza alcun intervento del conducente.

- La temperatura interna è diversa da quella indicata nel climatizzatore.
- Tasto di funzione sbrinatorio attivo  
»  pag. 50.
- Il freno è stato premuto ripetutamente.
- La batteria è troppo scarica.
- Consumo elettrico elevato.

#### Avvertenza

Se in un veicolo con cambio automatico si colloca la leva selettoria in posizione D, N o S dopo aver inserito la retromarcia, è necessario guidare ad una velocità superiore ai 10 km/h (6 mph) perché il sistema sia nuovamente in grado di arrestare il motore.

## Attivare/Disattivare manualmente il sistema Start/Stop



**Fig. 197** Consolle centrale: tasto del sistema Start/Stop.

Se non si desidera utilizzare il sistema, è possibile disattivarlo manualmente.

- Per disattivare/attivare manualmente il sistema Start/Stop, premere il tasto . Il simbolo sul tasto rimane giallo quando il sistema è disattivato.

### Avvertenza

**Il sistema si avvia automaticamente ogni volta che si spegne volontariamente il motore durante la sosta. Il motore si riavvia automaticamente.**

## Indicazioni per il conducente sul display del quadro strumenti

### Sistema Start/Stop disattivato. Avviare il motore manualmente

Questa indicazione per il conducente viene visualizzata quando non vengono rispettate alcune condizioni durante la fase di arresto e il sistema Start/Stop **non** può riavviare il motore. Il motore dovrà essere riavviato manualmente.

### Sistema Start/Stop: Anomalia! Funzione non disponibile

È presente un'anomalia nel sistema Start/Stop. Rivolgersi immediatamente ad un'officina per riparare il guasto.

## Funzione Auto Hold\*

### Descrizione e funzionamento



**Fig. 198** Nella parte inferiore della consolle centrale: tasto della funzione Auto Hold.

La spia di controllo del tasto  **fig. 198** resta accesa quando la funzione Auto Hold è attivata.

Se attivata, la funzione Auto Hold assiste il conducente quando occorre fermare il veicolo con una frequenza elevata o per brevi periodi con il motore acceso: ad esempio, in una salita, durante l'attesa a un semaforo o in situazioni di traffico intenso con fermate intermittenti.

Se attivata, la funzione Auto Hold impedisce automaticamente al veicolo fermo di muoversi, senza che sia necessario premere il pedale del freno. **»**

Dopo aver rilevato che il veicolo è fermo, e che il pedale del freno è stato rilasciato, la funzione Auto Hold trattiene il veicolo. È possibile togliere il piede dal pedale del freno.

Quando il conducente tocca leggermente il pedale dell'acceleratore o accelera per continuare la marcia, la funzione Auto Hold rilascia nuovamente il freno. Il veicolo si mette in movimento a seconda della pendenza della carreggiata.

Se nel veicolo fermo viene modificata una delle condizioni richieste dalla funzione Auto Hold, tale funzione si disattiva e la spia del tasto si spegne »» fig. 198. Il freno di stazionamento elettronico si attiva automaticamente, se necessario, per parcheggiare il veicolo in modo sicuro »» ⚠.

### Condizioni per mantenere il veicolo fermo con la funzione Auto Hold

- La porta del conducente è chiusa.
- La cintura di sicurezza del conducente deve essere allacciata.
- Il motore è acceso.

### Attivazione e disattivazione della funzione Auto Hold

Premere il tasto  »» ⚠. La spia del tasto si spegne quando la funzione Auto Hold viene disattivata.

### Attivazione e disattivazione automatica della funzione Auto Hold

Se, prima di spegnere il quadro, è stata attivata la funzione Auto Hold con il tasto , la funzione verrà attivata alla riaccensione del quadro.

Se la funzione Auto Hold non è stata attivata, resterà automaticamente disattivata alla successiva accensione del quadro.

### La funzione Auto Hold viene attivata automaticamente se sono soddisfatte le seguenti condizioni:

**Tutti i punti devono essere rispettati contemporaneamente »» ⚠:**

	Cambio manuale	Cambio automatico
1.	Il veicolo è mantenuto <b>fermo</b> con il pedale del freno in piano o in pendenza.	
2.	Il motore gira "correttamente".	
	Premando la frizione e contemporaneamente accelerando, il freno viene rilasciato progressivamente.	Accelerando, il freno viene rilasciato progressivamente.

### La funzione Auto Hold viene disattivata automaticamente se sono soddisfatte le seguenti condizioni:

	Cambio manuale	Cambio automatico
1.	Se non viene rispettata una delle condizioni menzionate alla »» pag. 212, Condizioni per mantenere il veicolo fermo con la funzione Auto Hold.	
2.	Se il motore funziona in modo irregolare o presenta qualche anomalia.	
3.	Se il motore si spegne o scende di giri.	Se si spegne il motore.
4.	Se si premono contemporaneamente la frizione e l'acceleratore.	Se si preme l'acceleratore.
5.		Se uno degli pneumatici mantiene solo un contatto minimo con il terreno: ad esempio, su percorsi molto accidentati.

### ⚠ ATTENZIONE

La tecnologia intelligente della funzione Auto Hold non può ovviare ai limiti imposti dalle leggi fisiche e funziona unicamente entro i limiti del sistema. Il maggior comfort offerto dalla funzione Auto Hold non dovrà mai indurre a correre rischi che possano compromettere la sicurezza.

- È categoricamente proibito uscire dal veicolo mentre il motore è acceso e la funzione Auto Hold è attivata.

- Non sempre la funzione Auto Hold può mantenere fermo il veicolo in salita o frenarlo sufficientemente in discesa (ad esempio, in caso di superfici ghiacciate o scivolose).

#### Avvertenza

Prima di entrare in un tunnel di lavaggio, disattivare sempre la funzione Auto Hold, dato che, qualora si attivasse automaticamente il freno di stazionamento elettronico, potrebbero verificarsi dei danni.

## Regolatore di velocità (GRA)\*

### Funzionamento

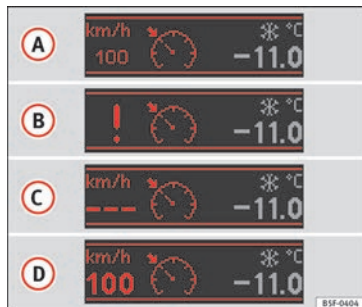

**Fig. 199** Display del quadro strumenti: indicazioni sullo stato del GRA.

### Leggere attentamente le informazioni integrative»» pag. 44

Il regolatore di velocità (GRA) mantiene costante la velocità programmata a partire da 20 km/h (15 mph).

Il GRA riduce la velocità del veicolo solo quando il conducente smette di accelerare, non a causa dell'intervento attivo dei freni»» .

### Spia di controllo

Quando si accende la spia  significa che il regolatore di velocità è attivo.

Quando si accende il quadro si accendono per alcuni secondi le spie di avvertimento e di controllo e viene svolto un controllo di buon funzionamento. Si spengono dopo alcuni secondi.

### Visualizzazione sul display del GRA

Stato **fig. 199**:

- A** GRA temporaneamente scollegato. La velocità programmata compare in cifre piccole.
- B** Errore di sistema. Rivolgersi a un'officina specializzata.
- C** GRA collegato. La memoria di velocità è vuota.
- D** Il GRA è attivo. La velocità programmata compare in cifre grandi.

### ATTENZIONE

Se non è possibile circolare a una velocità costante mantenendo la distanza di sicurezza, l'uso del regolatore di velocità può provocare incidenti e lesioni gravi.

- Non utilizzare il GRA con traffico intenso, se la distanza di sicurezza è insufficiente, su tratti con rampe, molte curve o scivolosi (neve, gelo, pioggia e pietrisco), né su strade inondate.
- Non utilizzare mai il GRA per attraversare campi o su strade non pavimentate.
- Adeguare sempre la velocità e la distanza di sicurezza dai veicoli che precedono alle condizioni di visibilità, climatiche, del fondo stradale e del traffico.
- Per evitare che la velocità si regoli inaspettatamente, disattivare il regolatore di velocità al termine di ogni utilizzo.
- In alcuni casi può essere pericoloso ripristinare la velocità precedentemente memorizzata, perché questa può risultare troppo elevata in rapporto alle condizioni meteorologiche, del manto stradale e del traffico.
- Se si circola in discesa, il regolatore non può mantenere costante la velocità. Il peso stesso del veicolo, infatti, potrebbe far aumentare la velocità. Scalare di marcia e/o frenare con il freno a pedale.

**ATTENZIONE**

Leggere attentamente le avvertenze generali di sicurezza » » in Spie di controllo e di avvertimento a pag. 120.

**Uso del regolatore di velocità\***

Leggere attentamente le informazioni integrative » » pag. 44

Il valore indicato nella tabella fra parentesi (in mph, miglia orarie) si riferisce esclusivamente a quadri strumenti con indicazioni in miglia.

**Innestare la marcia in modalità GRA**

Il GRA decelera non appena si preme la frizione, intervenendo nuovamente una volta cambiata la marcia.

**Scendere pendenze con il GRA**

Se il GRA non può mantenere costate la velocità del veicolo su tratti in discesa, frenare il veicolo con il pedale del freno e scalare la marcia se necessario.

**Scollegamento automatico**

La regolazione GRA si scollega automaticamente o si interrompe temporaneamente:

- Se il sistema rileva un guasto che potrebbe influenzare il funzionamento del GRA.

- Se in un determinato intervallo di tempo si mantiene premuto l'acceleratore, circolando a una velocità superiore a quella programmata.
- Se intervengono i sistemi di regolazione dinamica della marcia (ad esempio, l'ASR o l'ESC).
- Se scoppia l'airbag.

**Adaptive Cruise Control ACC (sistema di regolazione automatica della velocità)\*****Video correlato**

Fig. 200 Sicurezza

**Introduzione al tema**

Fig. 201 Zona di rilevamento.

Il sistema di regolazione automatica della velocità (ACC) è un **ampliamento della funzione di regolazione della velocità del veicolo (GRA)** » ».

La funzione ACC permette al conducente di stabilire una velocità di crociera compresa tra i 30 e i 210 km/h (18 e 150 mph), oltre alla distanza temporale desiderata rispetto al veicolo precedente. La funzione ACC adatterà la velocità di crociera del veicolo in ogni istante, mantenendo una distanza di sicurezza rispetto al veicolo precedente.

La funzione ACC si basa su un sensore radar che permette di misurare la distanza rispetto ai veicoli che precedono.

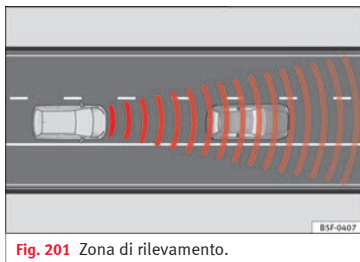
Se il veicolo è dotato di cambio automatico, l'ACC può frenarlo **fino a fermarlo completamente** nel caso in cui un veicolo che precede si fermi.



### Richiesta di intervento da parte del conducente

Durante la marcia, l'ACC è soggetto a determinate limitazioni inerenti al sistema. Ciò significa che, in alcune circostanze, il conducente dovrà regolare lui stesso la velocità e la distanza rispetto ad altri veicoli.

In questo caso, sul display del quadro strumenti *gli verrà indicato di intervenire* premendo il freno e verrà emessa una segnalazione acustica » pag. 216.

#### ATTENZIONE

Neppure la tecnologia intelligente dell'ACC può superare i limiti stessi del sistema o le leggi della fisica. Se viene utilizzato con negligenza o in modo involontario, può essere causa di incidenti e gravi lesioni. Il sistema non esenta il conducente dall'obbligo di prestare attenzione alla strada.

- Adeguare sempre la velocità e la distanza di sicurezza rispetto al veicolo precedente alle condizioni di visibilità, meteorologiche, della strada e del traffico.
- Non utilizzare l'ACC in caso di scarsa visibilità, su tratti ripidi, con molte curve o scivolosi, ad esempio in caso di neve, ghiaccio, pioggia o ghiaia, oppure quando si percorrono strade inondate.
- Non utilizzare mai l'ACC per attraversare campi o su strade non pavimentate. L'ACC può essere utilizzato solo su strade asfaltate.

- L'ACC non interviene quando ci si avvicina a un ostacolo fisso, come ad esempio la parte finale di una coda di vetture, un veicolo in panne o un veicolo fermo di fronte a un semaforo.

- L'ACC interviene in caso di presenza di persone solo se è dotato del sistema di rilevamento dei pedoni. Il sistema, inoltre, non interviene in caso di animali o veicoli che incrociano o si avvicinano in direzione opposta nella stessa corsia di circolazione.

- Se l'ACC non riduce la velocità in modo sufficiente, frenare il veicolo immediatamente con il pedale del freno.

- In caso di guida con ruota di scorta, il sistema ACC potrebbe disattivarsi automaticamente durante il percorso. Disattivare il sistema prima della partenza.

- Se il veicolo continua a spostarsi in modo involontario dopo la richiesta di intervento del conducente, fermare il veicolo premendo sul pedale del freno.

- Se sul display del quadro strumenti *viene richiesto l'intervento del conducente*, quest'ultimo dovrà regolare la distanza.

- Il conducente deve essere pronto ad accelerare o frenare in qualsiasi momento.

#### ATTENZIONE

Se si ha l'impressione che il sensore radar sia guasto, disattivare l'ACC. In tal modo si eviteranno possibili danni. In questo caso, farlo riparare.

- Per la riparazione del sensore radar sono richieste particolari conoscenze e attrezzature speciali. Per questo motivo, si raccomanda di rivolgersi ad un concessionario SEAT.

#### Avvertenza

- Se l'ACC non funziona come descritto in questo capitolo, non utilizzarlo prima che sia stato esaminato da un'officina specializzata. Per questo motivo, si raccomanda di rivolgersi ad un concessionario SEAT.

- La velocità massima con l'ACC attivato è limitata a 210 km/h (150 mph).

- Quando l'ACC è attivato, è possibile che si avvertano dei rumori durante la frenata automatica provocati dall'impianto frenante.

## Indicazioni sul display, spie di controllo e di avvertimento

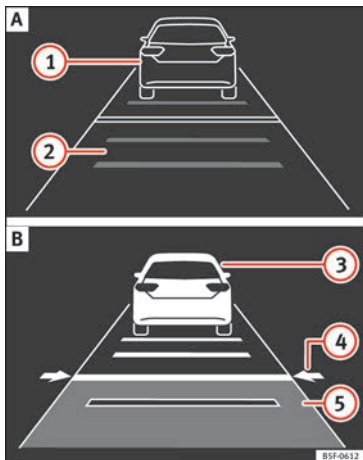

**Fig. 202** Sul display del quadro strumenti: (A) ACC temporaneamente inattivo, rilevamento veicolo precedente, distanza temporale regolata. (B) ACC attivo, rilevamento veicolo precedente, viene regolata una distanza temporale.

### Indicazione sul display

Indicazione sul display » **fig. 202:**

- 1 Veicolo che precede, l'ACC non è attivo.

- 2 Margine di distanza selezionato, l'ACC non è attivo.
- 3 Veicolo precedente rilevato. Il sistema ACC è attivo.
- 4 Regolazione della distanza temporale rispetto al veicolo precedente mantenendo una velocità programmata.
- 5 Distanza temporale regolata rispetto al veicolo precedente mantenendo una velocità programmata.

### Spie di controllo e di avvertimento

» **⚠** in Spie di controllo e di avvertimento a pag. 120.



La riduzione di velocità da parte dell'ACC per mantenere la distanza rispetto al veicolo precedente non è sufficiente.

**Frenare!** premere il pedale del freno! Richiesta di intervento da parte del conducente.



L'ACC non è attualmente disponibile.<sup>a)</sup>

A veicolo fermo spegnere il motore, quindi riavviarlo. Eseguire un controllo visivo del sensore radar (verificare la presenza di sporco, ghiaccio o segni evidenti di colpi ricevuti). Se continua a non funzionare, rivolgersi a un'officina specializzata per far controllare il sistema.

<sup>a)</sup> Il simbolo è colorato nel quadro strumenti con display a colori.



Il sistema ACC è attivo.

Non viene rilevato alcun veicolo precedente. Viene mantenuta costante la velocità programmata.



Se il simbolo è di colore bianco: il sistema ACC è attivo.

È stato rilevato un veicolo che precede. L'ACC regola la velocità e la distanza rispetto al veicolo precedente.



Se il simbolo è di colore grigio: l'ACC non è attivo.

Il sistema è attivo, ma non sta effettuando regolazioni.



Diventa verde

Il sistema ACC è attivo.

Quando si accende il quadro, si accendono brevemente alcune spie di controllo e di avvertimento per verificare determinate funzioni. Dopo alcuni secondi si spengono.

### ⚠ ATTENZIONE

**Leggere attentamente le avvertenze generali di sicurezza** » **⚠** in Spie di controllo e di avvertimento a pag. 120.



Avvertenza

**Quando l'ACC è attivo, le indicazioni sul display del quadro strumenti possono restare**

nascoste in seguito all'avviso di altre funzioni, ad esempio, una chiamata in arrivo.

## Sensore radar

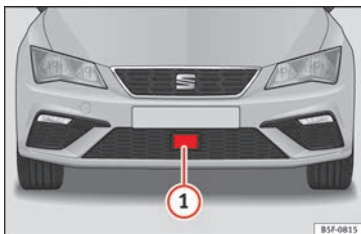

Fig. 203 Sul paraurti anteriore: sensore radar.

Sul paraurti anteriore è montato un sensore radar che rileva la situazione del traffico »» fig. 203 ①.

La visibilità del sensore radar può diminuire a causa di sporcizia, come fango o neve, o in seguito a fenomeni ambientali, come pioggia o nebbia. In tal caso, il sistema di regolazione automatica della velocità (ACC) non funziona. Sul display del quadro strumenti compare il messaggio: **ACC: Visuale sensore ostacolata!** Se necessario, pulire il sensore radar »» ①.

Quando il sensore radar tornerà a funzionare correttamente, verrà ripristinata automatica-

mente la funzionalità dell'ACC. Il messaggio sul display del quadro strumenti si spegnerà e l'ACC potrà riattivarsi.

Il funzionamento dell'ACC può essere influenzato dal forte riflesso contrario del segnale del radar. Ciò si può verificare, ad esempio, in un luogo chiuso, come una rimessa interrata, o a causa della presenza di oggetti metallici (ad esempio binari sulla carreggiata o cantieri stradali).

La zona situata di fronte e attorno al sensore radar non dovrà essere coperta con adesivi, fari aggiuntivi o componenti simili, poiché ciò potrebbe influire negativamente sul funzionamento dell'ACC.

Eventuali modifiche strutturali sul veicolo - ad esempio, se si abbassano le sospensioni o si altera il rivestimento dell'area anteriore - potrebbero influire sul funzionamento dell'ACC. Per questo motivo, le modifiche strutturali devono essere effettuate solo da officine specializzate. Per questo motivo, si raccomanda di rivolgersi ad un concessionario SEAT.

Se si effettuano lavori di riparazione in modo inappropriato sulla parte anteriore del veicolo, il sensore radar potrebbe perdere la regolazione, impedendo il corretto funzionamento dell'ACC. Per questo motivo, gli interventi di riparazione devono essere effettuati solo da officine specializzate. Per questo motivo,

si raccomanda di rivolgersi ad un concessionario SEAT.

### ⓘ ATTENZIONE

Se si ha l'impressione che il sensore radar sia guasto o che abbia perso la regolazione, disattivare l'ACC. In tal modo si eviteranno possibili danni. In questo caso, farlo riparare.

- Il sensore può perdere la regolazione se riceve colpi, ad esempio durante una manovra di parcheggio. Questo può compromettere l'efficienza del sistema o provocarne la disattivazione.
- Per la riparazione del sensore radar sono richieste particolari conoscenze e attrezzature speciali. Per questo motivo, si raccomanda di rivolgersi ad un concessionario SEAT.
- Rimuovere la neve con una spazzola e il ghiaccio con uno spray antigelo privo di solventi.

## Utilizzo dell'Adaptive Cruise Control ACC (sistema di regolazione automatica della velocità)



**Fig. 204** A sinistra del piantone dello sterzo: terza leva per utilizzare il sistema di regolazione automatica della velocità.



**Fig. 205** A sinistra del piantone dello sterzo: terza leva per utilizzare il sistema di regolazione automatica della velocità.

Quando il sistema di regolazione automatica della velocità (ACC) è attivato, sul quadro strumenti si accende la spia di controllo verde  e sul display vengono indicati la velocità programmata e lo stato dell'ACC

»» **fig. 202.**

### Condizioni per l'attivazione del sistema di regolazione automatica della velocità

- La leva selettoria dovrà essere in posizione **D** o **S**, oppure sulla barra di selezione del tiptronic. In caso di cambio manuale deve essere inserita una qualsiasi marcia avanti, eccetto la 1<sup>a</sup>.

- Su veicoli con cambio manuale, se non è stata programmata una velocità, si dovrà circolare ad almeno 30 km/h (18 mph).

### Regolazione della velocità

Quando l'ACC è attivato, la velocità può essere programmata e regolata. La velocità programmata può essere diversa da quella alla quale circola il veicolo se in quel momento si sta regolando la distanza.

### Quali funzioni possono essere controllate?

Con l'ACC attivo, si può programmare sia la velocità attuale che la “velocità di regolazione”.

Durante la marcia, in qualsiasi momento, è possibile interrompere la regolazione e modificare la velocità.

Inoltre, è possibile impostare quanto segue:

- Distanza.
- Programma di marcia.
- Modalità di guida.

### Attivazione e disattivazione

Si può regolare qualsiasi velocità<sup>1)</sup> tra 30 e 210 km/h (19 e 150 mph).

<sup>1)</sup> I limiti di velocità variano a seconda del Paese e dipendono dal valore indicato sul tachimetro.

**Attivare l'ACC**

• Tirare la leva portandola in posizione ①  
 » fig. 204. Sul display del quadro strumenti verrà visualizzato **ACC standby**.

**Programmare la velocità e attivare la regolazione**

• Per programmare la velocità attuale premere il tasto **SET** » fig. 205.  
 • Cambio automatico: per attivare la regolazione a veicolo fermo, è necessario premere il pedale del freno.

**Disattivare l'ACC**

• Spostare la leva in posizione ② fino all'arresto. Appare il testo **ACC: off**.

**Velocità, modifica**

• Per aumentare o diminuire gradualmente la velocità, premere brevemente la leva verso l'alto/il basso » fig. 205.

Qualsiasi modifica della velocità programmata viene visualizzata sulla parte inferiore sinistra del display del quadro strumenti.

**Regolare il livello di distanza**

La distanza in funzione della velocità rispetto al veicolo precedente può essere regolata nel sistema Easy Connect a 5 livelli  
 » fig. pag. 31.

Su fondo bagnato occorre mantenere dal veicolo che precede una distanza maggiore che su fondo asciutto.

È possibile preselezionare le seguenti distanze:

- Molto corta
- Corta
- Media
- Lunga
- Molto lunga

Nel sistema Easy Connect è possibile regolare il livello di distanza, che dovrà essere regolato attivando l'ACC tramite il tasto **CAR** e i tasti di funzione **IMPOSTAZIONI** e **Assistenza alla guida** » fig. pag. 31.

**Regolare il programma di guida**

Sui veicoli con selezione del profilo di guida (SEAT Drive Profile), il profilo selezionato può influire sul comportamento dell'accelerazione » pag. 238.

È possibile scegliere i seguenti programmi di guida:

- Normal
- Sport
- Eco

Nei veicoli sprovvisti della funzione di selezione del profilo di guida, è possibile influire

sul comportamento di accelerazione selezionando un programma di guida nel sistema Easy Connect mediante il tasto **CAR** e i tasti di funzione **IMPOSTAZIONI** e **Assistenza alla guida** » fig. pag. 31.

**Le seguenti condizioni possono far sì che l'ACC non reagisca:**

- Se l'acceleratore è premuto.
- Se non è stata inserita alcuna marcia.
- Se l'ESC è in fase di regolazione.
- Se il conducente non ha la cintura di sicurezza allacciata.
- Se diverse luci di arresto del veicolo o del rimorchio collegato elettricamente sono guaste.
- Se il veicolo circola in retromarcia.
- Se si circola a oltre 210 km/h (150 mph).

**⚠ ATTENZIONE**

Esiste un pericolo di tamponamento quando si supera la distanza minima rispetto al veicolo precedente e la differenza di velocità tra entrambi i veicoli è tale da rendere insufficiente la riduzione della velocità da parte dell'ACC. In questo caso è necessario azionare immediatamente il pedale del freno.

- È possibile che l'ACC non riesca a rilevare correttamente tutte le situazioni.
- "Posizionare" il piede sull'acceleratore può far sì che l'ACC non intervenga per frenare.

L'accelerazione del conducente ha la priorità rispetto all'intervento del regolatore di velocità o del controllo della velocità di crociera.

- Tenersi sempre pronti a frenare il veicolo in qualsiasi momento.
- Osservare le normative del Paese corrispondente in merito alla distanza minima obbligatoria rispetto al veicolo precedente.

#### **i** Avvertenza

- La velocità programmata viene cancellata spegnendo il veicolo o l'ACC.
- Quando si disattiva la regolazione antislittamento in accelerazione (ASR) oppure si attiva l'ESC in modalità Sport\* (» pag. 121), l'ACC si disattiva automaticamente.
- Sui veicoli con sistema Start/Stop, il motore si spegne automaticamente durante la fase di arresto dell'ACC e si riavvia automaticamente per riprendere il viaggio.

### Veicoli con cambio automatico

Se il veicolo è dotato di cambio automatico, il sistema di regolazione automatica della velocità (ACC) può frenarlo fino a fermarlo completamente in caso di arresto del veicolo precedente.

L'ACC continuerà ad essere attivo per alcuni istanti. Il veicolo ripartirà in modo autonomo

se il veicolo precedente si sposta (assistenza in coda).

#### Criteri di disattivazione

L'ACC si disattiverà se il conducente preme il pedale del freno o si apre la porta del conducente.

#### Ripartire con l'ACC in modo manuale

È possibile attivare nuovamente l'ACC tirando la leva fino alla posizione ② » fig. 206.

#### **i** ATTENZIONE

- Se il veicolo con ACC non si avvia come previsto, si potrà ripartire premendo brevemente l'acceleratore.
- Il sistema Start/Stop interviene come di consueto se si guida con l'ACC attivato.

### Interrompere la regolazione

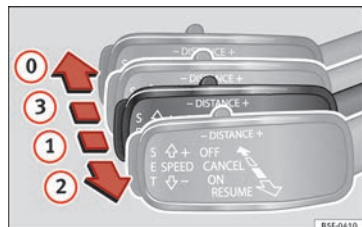

**Fig. 206** A sinistra del piantone dello sterzo: terza leva per utilizzare il sistema di regolazione automatica della velocità.

Attenzione: l'ACC è attivato.

#### Interrompere la regolazione durante la marcia

- Spostare la leva fino alla posizione ③. Verrà visualizzata l'indicazione per il conducente **ACC standby**. Oppure
- Frenare.
- Per ripristinare la velocità programmata, spostare la leva in posizione ②.

#### Interrompere la regolazione a veicolo fermo

Valido per le vetture con cambio automatico:

- Spostare la leva fino alla posizione ③. Verrà visualizzata l'indicazione per il conducente **ACC standby**.

- Per ripristinare la regolazione, premere il freno e tirare la leva fino alla posizione ②.

### ⚠ ATTENZIONE

È pericoloso attivare la regolazione e ripristinare la velocità programmata se le condizioni del manto stradale, del traffico e meteorologiche non lo consentono. Pericolo di incidenti!

## Selezione della distanza

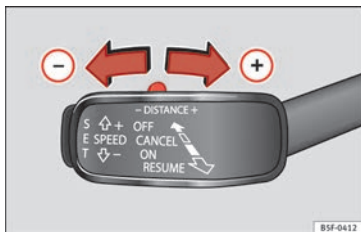

Fig. 207 Leva di comando: regolare la distanza.

- Per indicare la distanza attualmente programmata, premere brevemente il tasto doppio ►► fig. 207.
- Per aumentare/ridurre la distanza di un livello, premere nuovamente il tasto doppio verso destra/sinistra. Sul display del quadro

strumenti viene modificata la distanza tra i due veicoli.

Se il veicolo si avvicina ad uno precedente, l'ACC riduce la velocità per adeguarsi a quella di tale veicolo e, in seguito, regola la distanza impostata. Se il veicolo precedente rilevato accelera, anche l'ACC accelera, senza tuttavia superare la velocità programmata.

Quanto più elevata è la velocità di marcia, tanto maggiore sarà la distanza di sicurezza in metri ►► ⚠. Si raccomanda l'impostazione Distanza 3.

### ⚠ ATTENZIONE

Per quanto riguarda l'impostazione della distanza dal veicolo che precede, il conducente è responsabile del rispetto delle norme vigenti in ciascun Paese.

## Messaggi al conducente

### 🚫 ACC non disponibile

Il sistema non può continuare a garantire un rilevamento sicuro dei veicoli, per cui si disattiva. Il sensore ha perso la regolazione o è danneggiato. Recarsi presso un'officina specializzata e far riparare il guasto.

🚫 ACC: al momento non disponibile. Visuale sensore ostacolata

🚫 ACC e Front Assist: al momento non disponibili. Visuale sensore ostacolata

Questa indicazione per il conducente viene visualizzata se la visibilità del sensore radar è ridotta a causa, ad esempio, di foglie, neve, nebbia fitta o sporcizia. Pulire il sensore.

🚫 ACC: al momento non disponibile. Pendenza eccessiva

È stata superata la pendenza massima della carreggiata, per cui non può essere garantito il funzionamento sicuro dell'ACC. L'ACC non può essere attivato.

🚫 ACC: disponibile solo nelle posizioni D, S o M

Selezionare la posizione della leva selettiva D, S o M.

🚫 ACC: freno di stazionamento azionato

L'ACC si disattiva se si aziona il freno di stazionamento. L'ACC torna disponibile dopo aver rilasciato il freno di stazionamento.

🚫 ACC: attualmente non disponibile. Intervento controllo stabilità

L'indicazione per il conducente viene visualizzata quando il controllo elettronico della stabilità (ESC) inizia la regolazione. In questo ►►

caso l'ACC viene disattivato automaticamente.

#### **ACC: Intervenire!**

L'indicazione per il conducente viene visualizzata se, mettendosi in movimento su una leggera pendenza, il veicolo si sposta all'indietro nonostante sia stato attivato l'ACC. Premere il freno per evitare che il veicolo possa muoversi/urtare un altro veicolo.

#### **ACC: limite di velocità**

L'indicazione per il conducente viene visualizzata su veicoli con cambio manuale se la velocità attuale è troppo bassa per la modalità ACC.

La velocità che si desidera memorizzare deve essere pari ad almeno 30 km/h (18 mph). Il regolatore di velocità si disattiva a velocità inferiori a 20 km/h (12 mph).

#### **ACC: disponibile a partire dalla 2ª marcia**

L'ACC è operativo a partire dalla 2ª marcia (cambio manuale).

#### **ACC: regime motore**

Questa indicazione per il conducente viene visualizzata se, quando l'ACC fa accelerare o frenare il veicolo, il conducente non passa alla marcia superiore o a quella inferiore in tempo, il che implica superare o non raggiungere il regime ammissibile del motore. L'ACC

si disinserisce. Viene azionato un avvisatore acustico.

#### **ACC: frizione premuta**

Veicoli con cambio manuale: premendo il pedale della frizione per un tempo prolungato, si esce dalla regolazione.

#### **Porta aperta**

Veicoli con cambio automatico: con il veicolo fermo e la porta aperta l'ACC non può essere attivato.

### Funzione per evitare sorpassi sulla destra



**Fig. 208** Sul display del quadro strumenti: ACC attivo, veicolo rilevato sulla sinistra

Il sistema di regolazione automatica della velocità (ACC) possiede una funzione per evita-

re sorpassi sulla destra a determinate velocità.

Se sulla destra del veicolo si trova un altro veicolo che circola ad una velocità inferiore, esso viene visualizzato sul display multifunzioni » **fig. 208**.

Per evitare un sorpasso sulla destra, il sistema rallenta il veicolo delicatamente e, a seconda della velocità, evita il sorpasso. Il conducente può interrompere l'intervento del sistema in ogni momento.

### Disattivare temporaneamente l'Adaptive Cruise Control ACC (sistema di regolazione automatica della velocità) in determinate situazioni

Nelle seguenti situazioni dovrà essere disattivato il sistema di regolazione automatica della velocità (ACC) a causa delle limitazioni del sistema » .

- In caso di manovre di cambio corsia, in curve strette, in rotatorie, nelle corsie autostradali di accelerazione e decelerazione o in tratti sottoposti a lavori stradali, al fine di evitare che si produca un'accelerazione involontaria per raggiungere la velocità programmata.
- Quando si attraversa una galleria, poiché il suo funzionamento potrebbe esserne influenzato.



- In strade a più corsie, quando altri veicoli viaggiano a una velocità più bassa sulla corsia di sorpasso. In tal caso, si sorpasserebbero sulla destra veicoli che circolano più lentamente su altre corsie.
- In caso di pioggia intensa, neve o nebbia fitta, il veicolo precedente potrebbe non essere rilevato correttamente o, in determinate circostanze, non essere rilevato affatto.

**ATTENZIONE**

Se l'ACC non viene disattivato nelle situazioni indicate, possono verificarsi incidenti e gravi lesioni.

- Disattivare sempre l'ACC nelle situazioni critiche.

**Avvertenza**

Se l'ACC non viene disattivato nelle situazioni indicate, possono essere commesse infrazioni legali.

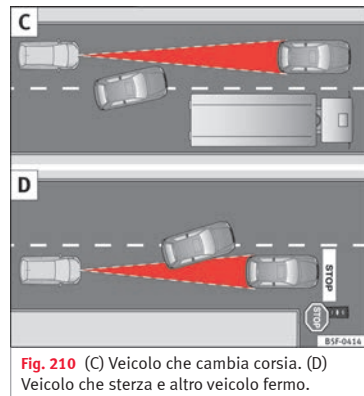
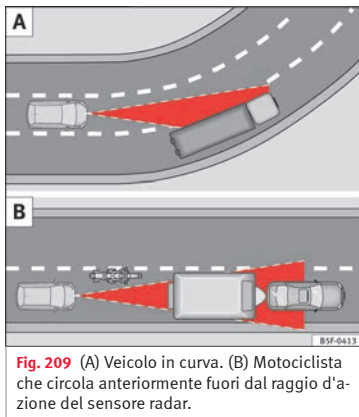
**Situazioni di marcia speciali**

Il sistema di regolazione automatica della velocità (ACC) presenta alcune limitazioni fisiche inerenti al sistema. Ad esempio, alcune reazioni dell'ACC, in determinate circostanze, possono risultare inaspettate o inopportune dal punto di vista del conducente. È pertanto necessario essere sempre pronti a intervenire nel caso in cui ciò fosse necessario.

Le seguenti situazioni del traffico, ad esempio, richiedono la massima attenzione: »

### Inizio della marcia dopo una fase di arresto (solo veicoli con cambio automatico)

Dopo una fase di arresto, l'ACC può avviare la marcia automaticamente non appena il veicolo precedente torna in movimento.

### Sorpassi

Quando si accende l'indicatore di direzione per iniziare una manovra di sorpasso, l'ACC accelera il veicolo automaticamente e riduce così la distanza rispetto al veicolo precedente.

Quando si passa alla corsia di sorpasso, se l'ACC non rileva alcun veicolo precedente, accelera fino a raggiungere la velocità programmata e la mantiene costante.

L'accelerazione del sistema può essere interrotta in ogni momento premendo il freno o spingendo all'indietro la terza leva  
» pag. 218.

### Nelle curve

Quando si entra o si esce da una curva, il sensore radar potrebbe smettere di rilevare il veicolo che circola anteriormente o reagire ad un veicolo situato nella corsia contigua  
» fig. 209 A. In tali situazioni è possibile che il veicolo freni anche se non necessario o cessi di reagire in base al veicolo che precede. In questo caso, il conducente deve intervenire accelerando o interrompendo il processo di frenata premendo il pedale del freno

o spingendo all'indietro la terza leva  
» pag. 218.

### In galleria

All'interno di gallerie, la funzione del sensore radar può essere limitata. Scollegare l'ACC in galleria.

### Veicoli stretti o che circolano non allineati

Il sensore radar può rilevare veicoli stretti o che circolano non allineati solo quando entrano nel suo raggio di azione » fig. 209 B. Questo vale in particolare per veicoli stretti come, ad esempio, le motociclette. In questi casi, se necessario, frenare.

### Veicoli con carichi e accessori speciali

Il carico e gli accessori speciali di altri veicoli che sporgono lateralmente, posteriormente o anteriormente potrebbero restare fuori dal raggio dell'ACC.

Scollegare l'ACC quando si circola dietro a veicoli con carichi o accessori speciali o si sorpassano tali veicoli. In questi casi, se necessario, frenare.

### Quando altri veicoli subentrano nella propria corsia

I veicoli che cambiano corsia a breve distanza dal veicolo potranno essere rilevati solo quando entrano nel raggio di azione dei sensori. Di conseguenza, l'ACC tarderà a reagire

» fig. 210 C. In questi casi, se necessario, frenare.

### Veicoli fermi

L'ACC non rileva durante la marcia gli oggetti fissi, come la parte finale di una coda o veicoli in panne.

Se un veicolo rilevato dall'ACC effettua una svolta o si sposta, e di fronte ad esso si trova un veicolo fermo, l'ACC non reagirà

» fig. 210 D. In questi casi, se necessario, frenare.

### Veicoli che circolano nel senso opposto e veicoli che si incrociano

L'ACC non interviene in caso di veicoli che si avvicinano dalla direzione opposta né veicoli che si incrociano.

### Oggetti metallici

Oggetti metallici, quali, ad esempio i binari presenti sulla carreggiata o le piastre utilizzate da cantieri stradali, possono confondere il sensore radar e provocare reazioni errate dell'ACC.

### Fattori che possono influenzare il funzionamento del sensore radar

Se il funzionamento del sensore radar dovesse essere influenzato negativamente da fenomeni come pioggia intensa, nebbia, neve o fango, l'ACC si disattiverà temporaneamente.

Sul display del quadro strumenti appare un messaggio relativo. Se necessario, pulire il sensore radar.

Quando il sensore radar tornerà a funzionare correttamente, verrà ripristinata automaticamente la funzionalità dell'ACC. Il messaggio sul display del quadro strumenti si spegnerà e l'ACC potrà riattivarsi.

In caso di forte riflesso contrario del segnale del radar, ad esempio in una rimessa interrata, il funzionamento dell'ACC potrebbe essere influenzato negativamente.

### Guida con rimorchio

Quando si circola con un rimorchio, l'azione di regolazione dell'ACC presenta una minore dinamicità.

### Freni surriscaldati

Se i freni si scaldano eccessivamente, ad esempio dopo una brusca frenata o in caso di discese lunghe e molto ripide, l'ACC potrebbe disattivarsi temporaneamente. Sul display del quadro strumenti appare un messaggio relativo. In questo caso, non potrà essere attivato il regolatore automatico della distanza.

Una volta che la temperatura si è abbassata in modo sufficiente, si potrà tornare ad attivare il regolatore automatico della distanza. Il messaggio scomparirà dal display del quadro strumenti. Se il messaggio **ACC non**

**disponibile** resta acceso per un tempo prolungato, significa che è presente un guasto. Rivolgersi a un'officina specializzata. Si raccomanda di rivolgersi a un concessionario SEAT.

#### ATTENZIONE

Se sul display del quadro strumenti viene visualizzato il messaggio ACC pronto al 1° avvio e il veicolo che precede si mette in movimento, il veicolo partirà automaticamente. È possibile che in questo caso il sensore radar non rilevi ostacoli che potrebbero trovarsi sul percorso. Ciò può provocare un incidente e gravi lesioni.

- Prima di partire, controllare che la strada sia libera. Se necessario, premere il freno.

## Sistema di osservazione ambientale (Front Assist) inclusa frenata di emergenza City e rilevamento dei pedoni\*

### Introduzione al tema

Il sistema di osservazione ambientale, che include la funzione di frenata di emergenza City e il rilevamento dei pedoni, può contribuire a evitare incidenti dovuti a urti.

Nell'ambito dei propri limiti, il sistema di osservazione ambientale può avvisare il condu-

cente di collisioni imminenti, preparare il veicolo, in caso di pericolo, a una frenata di emergenza, prestare assistenza durante la frenata e indurre una frenata automatica.

La funzione di frenata di emergenza City e il rilevamento dei pedoni sono parte integrante del sistema di osservazione ambientale.

**Il sistema Front Assist non esenta il conducente dall'obbligo di prestare attenzione alla strada.**

### Avvertenza della distanza

Se il sistema rileva che la sicurezza è in pericolo perché si sta circolando ad una distanza insufficiente rispetto al veicolo che precede, è in grado di avvertire il conducente mediante un'indicazione sul display del quadro strumenti quando si circola a una velocità compresa tra circa 60 km/h (37 mph) e 250 km/h (156 mph) »» fig. 211.

Il momento dell'avviso varia in funzione della situazione del traffico e del comportamento del conducente.

### Preavvertimento (avvertimento anticipato)

Se il sistema rileva un possibile impatto con il veicolo che precede, è in grado di avvertire il conducente mediante un segnale acustico e un'indicazione sul display del quadro strumenti quando si circola a una velocità compresa tra circa 30 km/h (18 mph) e 250 km/h (156 mph) »» fig. 211.



Il momento dell'avviso varia in funzione della situazione del traffico e del comportamento del conducente. Allo stesso tempo, il veicolo viene preparato ad una possibile frenata di emergenza » » ⚠.

### Avvertimento critico

Se il conducente non reagisce di fronte all'avvertimento anticipato, il sistema può intervenire in modo attivo sui freni, quando si circola a una velocità compresa tra circa 30 km/h (18 mph) e 250 km/h (156 mph), provocando un breve sussulto per avvisare così dell'esistenza di un imminente pericolo di collisione.

### Frenata automatica

Se il conducente non reagisce nemmeno all'avvertenza critica, il sistema può frenare il veicolo automaticamente aumentando progressivamente la forza di frenata quando si circola a una velocità compresa tra circa 4 km/h (2,5 mph) e 250 km/h (156 mph). Diminuendo la velocità in caso di possibile impatto, il sistema può contribuire a ridurre le conseguenze di un incidente.

### Assistenza alla frenata

Se il Front Assist avverte che il conducente non frena in modo sufficiente in caso di pericolo di collisione, il sistema può incrementare la forza di frenata ed evitare così l'impatto quando si circola a una velocità compresa tra

circa 4 km/h (2,5 mph) e 250 km/h (156 mph). L'assistenza alla frenata ha luogo solo finché il pedale del freno viene premuto con forza.

### ⚠ ATTENZIONE

Neppure la tecnologia intelligente del Front Assist può annullare le leggi della fisica. Il conducente ha sempre la responsabilità di frenare in tempo. Se il Front Assist emette un avvertimento, dovrà quindi, in funzione delle circostanze del traffico, frenare immediatamente premendo il freno o schivare l'ostacolo.

- Adeguare sempre la velocità e la distanza di sicurezza rispetto al veicolo precedente alle condizioni di visibilità, meteorologiche, della strada e del traffico.
- Il Front Assist non può evitare da solo incidenti e gravi lesioni.
- In situazioni di marcia complesse, il Front Assist può emettere avvertimenti superflui e intervenire sui freni senza che lo si desideri, come ad esempio nel caso delle isole spartitraffico.
- Se il funzionamento del Front Assist è limitato, ad esempio, a causa di sporcizia o della regolazione non corretta del sensore radar, il sistema potrebbe emettere avvertimenti non necessari e intervenire sui freni in modo inopportuno.
- Il Front Assist non interviene durante la marcia in caso di persone o animali, né di vei-

coli che incrociano o si avvicinano nel senso opposto nella stessa corsia.

- Il conducente deve sempre essere preparato a riprendere il controllo del veicolo.

### ⓘ Avvertenza

- Quando il Front Assist provoca una frenata, il pedale del freno oppone "maggiore resistenza"
- Gli interventi automatici sui freni del Front Assist possono essere interrotti premendo la frizione o l'acceleratore, o muovendo il volante.
- Se il Front Assist non funziona come descritto nel presente capitolo (ad esempio se interviene varie volte in modo non necessario), scollegarlo. Rivolgersi a un'officina specializzata per una verifica del sistema. Si raccomanda di rivolgersi a un concessionario SEAT.

## Spie di avvertimento e indicazione sul display



**Fig. 211** Sul display del quadro strumenti: indicazioni di avvertenza.

### Avvertenza della distanza

Se si supera la distanza di sicurezza rispetto al veicolo che precede, sul display del quadro strumenti viene visualizzato un avvertimento in merito

#### **ATTENZIONE**

**Leggere attentamente le avvertenze generali di sicurezza** in Spie di controllo e di avvertimento a pag. 120.

#### **Avvertenza**

**Quando il Front Assist è attivato, le indicazioni sul display del quadro strumenti di altre funzioni possono restare nascoste (ad esempio, una chiamata in arrivo).**

## Sensore radar

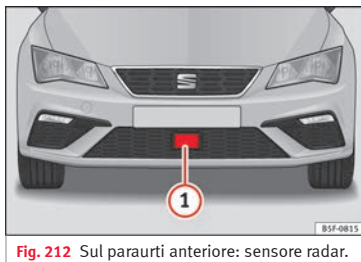

**Fig. 212** Sul paraurti anteriore: sensore radar.

Sul paraurti anteriore è montato un sensore radar che rileva la situazione del traffico **» fig. 212 ①**.

La visibilità del sensore radar può diminuire a causa di sporcizia, come fango o neve, o in seguito a fenomeni ambientali, come pioggia o nebbia. In tal caso, il sistema di vigilanza Front Assist non funziona. Sul display del quadro strumenti compare il messaggio: **Front Assist: Visuale sensore ostacolata!** Se necessario, pulire il sensore radar **» ①**.

Quando il sensore radar tornerà a funzionare correttamente, verrà ripristinata automaticamente la funzionalità del Front Assist. Il messaggio scomparirà dal display del quadro strumenti.

Il funzionamento del Front Assist può essere influenzato dal forte riflesso contrario del segnale del radar. Ciò si può verificare, ad esempio, in un luogo chiuso, come una rimessa interrata, o a causa della presenza di oggetti metallici (ad esempio binari sulla carreggiata o cantieri stradali).

La zona situata di fronte e attorno al sensore radar non dovrà essere coperta con adesivi, fari aggiuntivi o componenti simili, poiché ciò potrebbe influire negativamente sul funzionamento del Front Assist.

Se vengono effettuate modifiche strutturali sul veicolo, ad esempio se si abbassano le sospensioni o si modifica lo spoiler anteriore, ciò potrebbe influire sul funzionamento del Front Assist. Per questo motivo, le modifiche strutturali devono essere effettuate solo da officine specializzate. Per questo motivo, si raccomanda di rivolgersi ad un concessionario SEAT.

Se si effettuano lavori di riparazione in modo inappropriato sulla parte anteriore del veicolo, il sensore radar potrebbe perdere la regolazione, impedendo il corretto funzionamento del Front Assist. Per questo motivo, gli interventi di riparazione devono essere effettuati solo da officine specializzate. Per questo motivo, si raccomanda di rivolgersi ad un concessionario SEAT.

»

### ⓘ ATTENZIONE

Se si ha l'impressione che il sensore radar sia guasto o che abbia perso la regolazione, disattivare il Front Assist. In tal modo si eviteranno possibili danni. In questo caso, farlo riparare.

- Il sensore può perdere la regolazione se riceve colpi, ad esempio durante una manovra di parcheggio. Questo può compromettere l'efficienza del sistema o provocarne la disattivazione.

- Per la riparazione del sensore radar sono richieste particolari conoscenze e attrezzature speciali. Per questo motivo, si raccomanda di rivolgersi ad un concessionario SEAT.

- Rimuovere la neve con una spazzola e il ghiaccio con uno spray antigelo privo di solventi.

### Uso del sistema di osservazione ambientale Front Assist

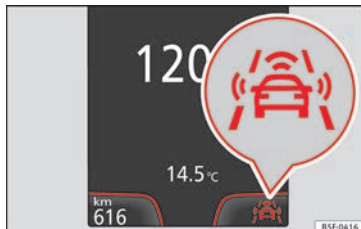

**Fig. 213** Sul display del quadro strumenti: indicazione di Front Assist disattivato.

Il sistema di vigilanza Front Assist viene attivato ogni volta che si accende il quadro.

Quando il Front Assist è disattivato, lo sono anche la funzione di preavvertimento (avvertimento anticipato) e l'avvertenza della distanza.

SEAT consiglia di lasciare il Front Assist sempre attivato. Danni non coperti dalla garanzia » pag. 229, **Disattivare temporaneamente il Front Assist nelle seguenti situazioni.**

### Attivare e disattivare il Front Assist

Con il quadro acceso, il Front Assist può essere attivato e disattivato come segue:

- Selezionare l'opzione del menu corrispondente tramite il tasto dei sistemi di assistenza alla guida » pag. 35.
- **OPPURE:** attivare o disattivare il sistema tramite l'Easy Connect mediante il tasto e i tasti di funzione e » pag. 31.

Quando il Front Assist è disattivato, il quadro strumenti ne comunicherà lo stato con il seguente indicatore » **fig. 213.**

### Attivare e disattivare la funzione di preavvertimento

La funzione di preavvertimento (avvertimento anticipato) può essere attivata o disattivata nel sistema Easy Connect mediante il tasto e i tasti di funzione e » pag. 31.

Il sistema mantiene la regolazione impostata la volta successiva in cui viene acceso il quadro.

SEAT consiglia di mantenere la funzione di preavvertimento sempre attivata.

A seconda del sistema infotainment presente sul veicolo, la funzione di preavvertimento può essere adattata come segue:

- Precoce

- Medio
- Ritardato
- Disattivato

SEAT raccomanda di circolare con la funzione in modalità “Medio”.

### Attivare e disattivare l'avvertenza della distanza

Se si supera la distanza di sicurezza rispetto al veicolo che precede, sul display del quadro strumenti viene visualizzato un avvertimento in merito . In tal caso, aumentare la distanza di sicurezza.

L'avvertenza della distanza può essere attivata o disattivata nel sistema Easy Connect mediante il tasto **(CAR)** e i tasti di funzione **(IMPOSTAZIONI)** e **(Assistenza alla guida)**

»  pag. 31.

Il sistema mantiene la regolazione impostata la volta successiva in cui viene acceso il quadro.

SEAT consiglia di mantenere l'avvertenza della distanza sempre attivata.

### Disattivare temporaneamente il Front Assist nelle seguenti situazioni

Nelle seguenti situazioni il sistema di vigilanza Front Assist dovrà essere disattivato a causa delle sue limitazioni » :

- Quando si deve trainare il veicolo.
- Quando il veicolo si trova su un banco di prova a rulli.
- Quando il sensore radar è guasto.
- Se il sensore radar riceve un colpo violento, ad esempio in caso di tamponamento.
- Se interviene diverse volte in modo non necessario.
- Se si copre temporaneamente il sensore radar con un accessorio, come ad esempio un faro aggiuntivo o un oggetto simile.
- Quando il veicolo deve essere caricato su un camion, un traghetto o un treno.

#### ATTENZIONE

**Se il Front Assist non viene disattivato nelle situazioni indicate, possono verificarsi incidenti e gravi lesioni.**

- Disattivare il Front Assist in situazioni critiche.

#### Limitazioni del sistema

Il Front Assist presenta alcune limitazioni fisiche inerenti al sistema. Così, ad esempio, in determinate circostanze, alcune reazioni del sistema possono risultare inopportune o aver luogo con ritardo dal punto di vista del conducente. È pertanto necessario essere sempre pronti a intervenire nel caso in cui ciò fosse necessario.

### Le seguenti condizioni possono far sì che il Front Assist non reagisca o lo faccia troppo tardi:

- Quando si affrontano curve strette.
- Se si preme a fondo l'acceleratore.
- Se il Front Assist è disattivato o guasto.
- Se l'ASR è stato disattivato manualmente.
- Se l'ESC è in fase di regolazione.
- Se diverse luci di arresto del veicolo o del rimorchio collegato elettricamente sono guaste.
- Se il sensore radar è sporco o coperto.
- In presenza di oggetti di metallo, come ad esempio binari sulla carreggiata o piastre di cantieri stradali.
- Se il veicolo circola in retromarcia.
- In caso di forte accelerazione del veicolo.
- In caso di nevicata o forte pioggia.
- In caso di veicoli stretti, come ad esempio le motociclette.
- In caso di veicoli che circolano non allineati.
- In caso di veicoli che si incrociano.
- In caso di veicoli che si avvicinano in senso opposto.
- Il carico e gli accessori speciali di altri veicoli che sporgono lateralmente, posteriormente e anteriormente.

## Funzione di frenata di emergenza City



Fig. 214 Sul display del quadro strumenti: indicazione di preavvertimento.

La funzione di frenata di emergenza City fa parte del Front Assist e resta sempre attiva quando questo sistema è in funzione.

A seconda delle dotazioni, la funzione di frenata di emergenza City può essere attivata o disattivata nel sistema Easy Connect mediante il tasto **CAR** e i tasti di funzione **IMPOSTAZIONI** e **Assistenza alla guida** » **pag. 31**.

La funzione di frenata di emergenza City rileva a velocità comprese tra 4 km/h (2,5 mph) e 30 km/h (19 mph) circa la situazione del traffico davanti al veicolo.

Quando il sistema rileva una possibile collisione con un veicolo che precede, il veicolo si prepara a una possibile frenata d'emergenza » **▲**.

Se il conducente non reagisce di fronte a un pericolo di collisione, il sistema può frenare il veicolo automaticamente aumentando progressivamente la forza di frenata al fine di ridurre la velocità nel caso in cui dovesse effettivamente verificarsi un impatto. In questo modo il sistema può aiutare a ridurre le conseguenze di un incidente.

### Indicazione sul display

La decelerazione automatica da parte della funzione di frenata di emergenza City viene visualizzata sul display del quadro strumenti mediante l'indicazione del preavvertimento » **fig. 214<sup>1)</sup>**.

#### ▲ ATTENZIONE

**Neppure la tecnologia intelligente dei sistemi di frenata di emergenza City può ovviare alle leggi della fisica. Il conducente ha sempre la responsabilità di frenare in tempo.**

- **Adeguare sempre la velocità e la distanza di sicurezza rispetto al veicolo precedente alle condizioni di visibilità, meteorologiche, della strada e del traffico.**

- **La funzione di frenata di emergenza City non può evitare da sola incidenti o lesioni gravi.**
- **In situazioni di marcia complesse, la funzione di frenata di emergenza City può intervenire sui freni senza che lo si desideri, come ad esempio in zone con cantieri stradali o in presenza di binari di metallo.**
- **Se il funzionamento della funzione di frenata di emergenza City è limitato, ad esempio, a causa di sporcizia o della regolazione non corretta del sensore radar, il sistema potrebbe emettere avvertimenti non necessari e intervenire sui freni in modo inopportuno.**
- **La funzione di frenata di emergenza City non interviene durante la marcia in caso di persone o animali, né di veicoli che incrociano o si avvicinano nel senso opposto nella stessa corsia.**

#### ⓘ Avvertenza

- **Quando la funzione di frenata di emergenza City provoca una frenata, il pedale del freno oppone "maggiore resistenza".**
- **Gli interventi automatici sui freni della funzione di frenata di emergenza City possono essere interrotti premendo la frizione o l'acceleratore, o muovendo il volante.**

<sup>1)</sup> Il simbolo è colorato nel quadro strumenti con display a colori.



- La funzione di frenata di emergenza City può decelerare il veicolo fino a fermarlo completamente. Tuttavia, il sistema dei freni non trattiene il veicolo in modo permanente. Premere il pedale del freno!

- Se si verificano vari interventi inopportuni, scollegare il Front Assist e, con esso, la funzione di frenata di emergenza City. Rivolgersi a un'officina specializzata; si raccomanda di rivolgersi a un concessionario SEAT.

- Se si verificano numerosi interventi senza motivo, la funzione di frenata di emergenza City potrebbe disattivarsi automaticamente.

## Rilevamento dei pedoni\*<sup>1)</sup>

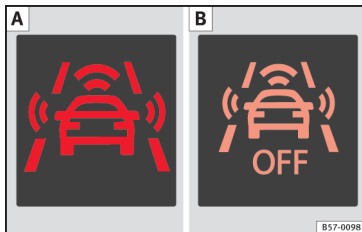

**Fig. 215** Sul display del quadro strumenti: **A** Indicazione del preavvertimento. **B** Rilevamento dei pedoni disattivato.

Il sistema di rilevamento dei pedoni può contribuire a evitare incidenti con pedoni o a ridurre le conseguenze di un eventuale incidente.

Il sistema avverte in caso di pericolo di collisione, prepara il veicolo a una frenata di emergenza, assiste alla frenata ed esegue una frenata automatica.

Se il sistema rileva un pericolo di collisione con un pedone, avverte il conducente tramite un segnale acustico e una specifica indicazione sul display del quadro strumenti » **fig. 215**.

Il sistema di rilevamento dei pedoni, che include il preavvertimento, si attiva automaticamente all'accensione del quadro » **pag. 182**.

SEAT raccomanda di tenere sempre attivato il sistema di rilevamento dei pedoni. Le eccezioni descritte per il sistema di osservazione ambientale sono valide anche per il rilevamento dei pedoni » **pag. 229**.

### Disattivazione o attivazione del sistema di rilevamento dei pedoni

Con il quadro acceso, il sistema di rilevamento dei pedoni può essere attivato o disattivato come segue:

- Attivare o disattivare il sistema tramite l'infotainment mediante il tasto **(CAR)** e i tasti di funzione **(IMPOSTAZIONI)** e **(Assistenza alla guida)** » **pag. 31**.

Quando il sistema di protezione dei pedoni viene disattivato, sul display del quadro strumenti appare un'indicazione specifica » **fig. 215 B**. Il sistema di rilevamento dei pedoni viene disattivato insieme alla funzione Front Assist.

### ATTENZIONE

La tecnologia intelligente inclusa nel sistema di rilevamento dei pedoni non può ovviare ai limiti imposti dalle leggi fisiche e funziona unicamente entro i limiti del sistema. Il conducente ha sempre la responsabilità di frenare in tempo. Se il sistema di rilevamento dei pedoni emette un segnale di avvertimento, frenare immediatamente il veicolo con il pedale del freno o schivare il pedone, a seconda della situazione del traffico.

- In sé, il sistema di rilevamento dei pedoni non è in grado di evitare incidenti o lesioni gravi.
- In situazioni di guida complesse, il sistema di rilevamento dei pedoni potrebbe emettere avvertimenti non necessari e intervenire sui

<sup>1)</sup> A seconda delle dotazioni del veicolo, il rilevamento dei pedoni non è disponibile in tutti i mercati.

freni senza che lo si desideri, come ad esempio nel caso di diramazioni di strade principali.

- Se il funzionamento del sistema è limitato, ad esempio, a causa di sporczia o della regolazione non corretta del sensore radar o della telecamera, il sistema potrebbe emettere avvertimenti non necessari e intervenire sui freni in modo inopportuno.
- Il conducente deve sempre essere preparato a riprendere il controllo del veicolo.

#### Avvertenza

- Quando il sistema di rilevamento dei pedoni provoca una frenata, il pedale del freno oppone maggiore resistenza.
- Gli interventi automatici sui freni del sistema di rilevamento dei pedoni possono essere interrotti premendo l'acceleratore o muovendo il volante.
- Se il sistema di rilevamento dei pedoni non funziona come indicato in questo capitolo (ad esempio, se interviene più volte in modo inopportuno), disattivarlo, recarsi immediatamente presso un'officina specializzata e richiedere una verifica del sistema. SEAT raccomanda di rivolgersi a un concessionario SEAT.

## Dispositivo di assistenza per il mantenimento della corsia (Lane Assist)\*

### Introduzione

#### ATTENZIONE

Neppure la tecnologia intelligente del dispositivo di assistenza per il mantenimento della corsia non può superare i limiti imposti dalle leggi della fisica e dalla natura. L'uso non appropriato o incontrollato del dispositivo di assistenza per il mantenimento della corsia può causare lesioni gravi e incidenti. Il sistema non esenta il conducente dall'obbligo di prestare attenzione alla strada.

- Adeguare sempre la velocità e la distanza di sicurezza dai veicoli che precedono alle condizioni di visibilità, meteorologiche, del fondo stradale e del traffico.
- Mantenere sempre le mani sul volante per essere pronti a stazere in ogni momento.
- Il dispositivo di assistenza per il mantenimento della corsia non rileva tutte le indicazioni del fondo stradale. Il fondo e la struttura stradale in cattive condizioni possono essere rilevati erroneamente dal dispositivo di assistenza per il mantenimento della corsia. In questi casi, scollegare immediatamente il dispositivo di assistenza per il mantenimento della corsia.
- Rispettare le indicazioni del quadro strumenti e agire in base ad esse.

- Prestare sempre attenzione alla zona circostante al veicolo.
- Se il campo visivo della telecamera è sporco, coperto o danneggiato, il funzionamento del dispositivo di assistenza per il mantenimento della corsia.

#### ATTENZIONE

Tenere presente i seguenti punti per non compromettere il funzionamento del dispositivo:

- Pulire regolarmente il campo visivo della telecamera e mantenerlo pulito, senza neve e senza ghiaccio.
- Non coprire il campo visivo della telecamera.
- Controllare che il campo visivo della telecamera del parabrezza non sia danneggiato.

#### Avvertenza

- Il dispositivo di assistenza per il mantenimento della corsia è stato sviluppato esclusivamente per la marcia su strade con fondo stabile.
- Se il dispositivo di assistenza per il mantenimento della corsia non funziona come descritto in questo capitolo, non utilizzarlo e rivolgersi a un'officina specializzata.
- In caso di guasto al dispositivo, rivolgersi ad un'officina specializzata per farlo controllare.

## Indicazioni sul display e spie

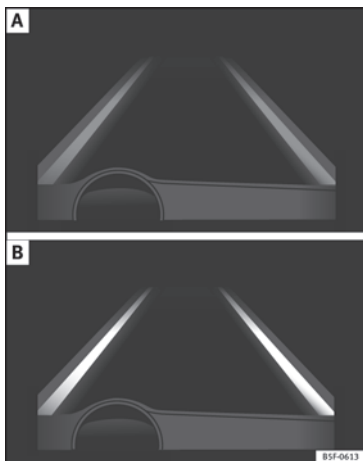

**Fig. 216** Sul display del quadro strumenti: indicazione sul display del dispositivo di assistenza per il mantenimento della corsia (esempio 1).

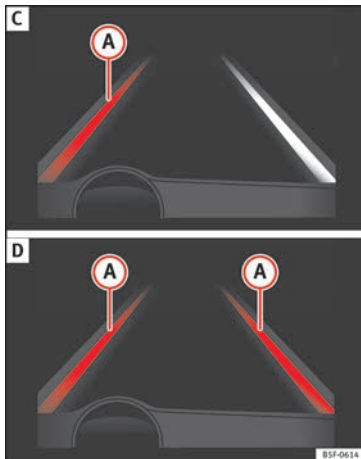

**Fig. 217** Sul display del quadro strumenti: indicazione sul display del dispositivo di assistenza per il mantenimento della corsia (esempio 2).

## Indicazione sul display

- Il dispositivo è attivato ma non è disponibile, perché non è stato raggiunto il limite minimo di velocità o perché non viene rilevata la segnaletica della corsia » fig. 216 A.
- Il dispositivo è attivato e disponibile, ha rilevato entrambe le linee della corsia. In

questo momento non sta correggendo la traiettoria » fig. 216 B.

- Il dispositivo è operativo, la linea evidenziata (A) indica il rischio di oltrepassare involontariamente la linea di demarcazione della corsia e sta agendo sullo sterzo per correggere la traiettoria » fig. 217 C.
- Le due linee evidenziate (A) si accendono quando entrambe le linee di demarcazione della corsia sono state rilevate e la funzione di guida al centro della corsia è attiva » fig. 217 D.

## Spie di controllo



Si illumina o lampeggia in giallo: dispositivo di assistenza per il mantenimento della corsia attivato, ma non disponibile.

Il sistema non può rilevare con precisione la corsia. Consultare la pag. 234, Dispositivo di assistenza per il mantenimento della corsia non disponibile (la spia di controllo si illumina in colore giallo).



Si illumina o lampeggia in verde

Dispositivo di assistenza per il mantenimento della corsia attivato e disponibile. »

**ATTENZIONE**

Leggere attentamente le avvertenze generali di sicurezza » » **⚠** in Spie di controllo e di avvertimento a pag. 120.

**Modalità di funzionamento**

**Fig. 218** Nel parabrezza: area del campo visivo della telecamera del dispositivo di assistenza per il mantenimento della corsia.

Grazie ad una telecamera sul parabrezza, il dispositivo di assistenza per il mantenimento della corsia rileva possibili linee di divisione delle corsie. Se il veicolo si avvicina accidentalmente a una linea di separazione rilevata, il dispositivo informa il conducente con un movimento di sterzata correttiva. Questo movimento può essere modificato in qualsiasi momento.

Se gli indicatori di direzione sono attivati non verrà emesso alcun avvertimento, dal mo-

mento che il dispositivo di assistenza per il mantenimento della corsia comprende che il cambio di corsia è volontario.

**Vibrazione del volante**

Le seguenti situazioni possono provocare la vibrazione del volante e richiedono una guida attiva da parte del conducente:

- Quando vengono raggiunti i limiti della natura del dispositivo.
- Quando la coppia massima di rotazione di una sterzata correttiva non è sufficiente a mantenere il veicolo in corsia.
- Quando, durante una sterzata correttiva il dispositivo non rileva alcuna corsia.

**Attivare o disattivare il dispositivo di assistenza per il mantenimento della corsia**

Mediante il sistema Easy Connect

- Premere il tasto Easy Connect **(CAR)**
- Premere il tasto funzione **(IMPOSTAZIONI)**
- Premere il tasto **(Assistenza alla guida)** per aprire il menu.

**Oppure:** mediante il tasto del **Sistema di assistenza per la guida** sulla leva degli indicatori di direzione\*.

La funzione **Guida al centro della corsia** si attiva/disattiva nel sistema Easy Connect attraverso il tasto **(CAR)** e il tasto di funzione **(IMPOSTAZIONI)** » » pag. 121.

**Auto-disattivazione:** il dispositivo di assistenza per il mantenimento della corsia si disattiva autonomamente qualora il sistema presenti un guasto. La spia di controllo si spegne.

**Funzione Hands-Off**

- In assenza di attività sul volante, il sistema avvisa il conducente tramite segnali acustici e un messaggio di testo sul quadro strumenti chiedendogli di farsi attivamente carico della guida.
- Se il conducente non reagisce, il sistema avvisa anche tramite una lieve frenata e, se presente, attiva la funzione Emergency Assist » » pag. 237.
- Nei veicoli privi di Emergency Assist, la funzione di guida in corsia verrà disattivata dopo aver emesso gli avvertimenti corrispondenti al conducente.

**Il dispositivo di assistenza per il mantenimento della corsia è attivo, ma non è disponibile (la spia di controllo è gialla)**

- Se la velocità è inferiore ai 65 km/h (38 mph).
- Quando il dispositivo di assistenza per il mantenimento della corsia non rileva tutte le linee di demarcazione stradale. Per esempio in caso di segnali per lavori in corso, o a causa della neve, umidità o controlloce.

- Quando il raggio di una curva è troppo corto.
- Quando non vi sono indicazioni del fondo stradale.
- Quando la distanza dalla successiva indicazione del fondo stradale è troppo elevata.
- Quando il dispositivo non rileva alcun movimento chiaro e attivo dello sterzo per molto tempo.
- Temporaneamente in caso di guida molto dinamica.
- Se l'indicatore di direzione è attivato.
- Con il controllo di stabilità ESC in modalità Sport o disattivato.

### Avvertenza

- Prima di intraprendere un viaggio, verificare che il campo visivo della telecamera non sia coperto » **fig. 218.**
- Tenere la parte antistante l'obiettivo della telecamera sempre pulita.

### Disattivazione del dispositivo di assistenza per il mantenimento della corsia nelle situazioni seguenti

Disattivare il dispositivo di assistenza per il mantenimento della corsia nei seguenti casi, a causa dei limiti del dispositivo:

- Quando si richiede una particolare attenzione alla guida da parte del conducente.
- Con una guida sportiva.
- In condizioni climatiche sfavorevoli.
- Su strade in cattive condizioni.
- In aree che presentano lavori in corso.

### Avvertenza

**Il dispositivo di assistenza per il mantenimento della corsia si disattiva scendendo sotto i 60 km/h (37 mph).**

## Assistente per ingorghi

### Video correlato



Fig. 219 Sicurezza

### Descrizione e funzionamento

L'assistente per ingorghi aiuta il conducente a mantenere il veicolo nella propria corsia e a circolare in coda in caso di fermate o traffico lento.

L'assistente per ingorghi è una funzione aggiuntiva dell'assistente di mantenimento corsia (Lane Assist) » **pag. 232** e concilia le funzioni di quest'ultimo con quelle del sistema di regolazione automatica della velocità (ACC) » **pag. 214**. Leggere quindi con attenzione questi due capitoli e tenere presenti i limiti dei sistemi e le indicazioni relative ad essi.

### Funzionamento dell'assistente per ingorghi

L'assistente per ingorghi è in grado di mantenere, a una velocità inferiore ai 60 km/h (40 mph), una distanza (temporale) regolata precedentemente dal conducente rispetto al veicolo che precede e aiuta a restare nella corsia » **△.**

A tal fine, il sistema controlla automaticamente l'acceleratore, il freno e lo sterzo; decelerata il veicolo, se necessario, **fino a fermarlo completamente**, di fronte a un veicolo che si ferma; e lo riavvia automaticamente quando il veicolo che precede avanza.

L'assistente per ingorghi è stato progettato unicamente per l'utilizzo in autostrade e strade ampie. Per questo motivo non utilizzarlo mai nel traffico urbano. »

### Attivazione e disattivazione dell'assistente per ingorghi

Se è attivo il Lane Assist » pag. 232, l'assistente per ingorghi si attiva o disattiva nel sistema infotainment mediante il tasto **CAR** e i tasti di funzione **IMPOSTAZIONI** e **Assistenza alla guida** » » pag. 31.

L'attivazione avviene attivando il Lane Assist e la guida al centro della corsia nel sistema infotainment. Se la guida al centro della corsia non è attiva, nemmeno il sistema di assistente per ingorghi sarà attivo.

L'assistente per ingorghi può essere disattivato anche tramite il tasto per sistemi di assistenza alla guida, insieme all'assistente di mantenimento corsia (Lane Assist) » » pag. 35.

### Requisiti tecnici per utilizzare l'assistente per ingorghi

- L'assistente di mantenimento corsia deve essere attivato » pag. 232, **Dispositivo di assistenza per il mantenimento della corsia (Lane Assist)\***.
- Il sistema di regolazione automatica della velocità (ACC) deve essere collegato e attivo » » pag. 214.
- La leva selettoria deve trovarsi in posizione **D/S** o nella modalità di funzionamento Tiptronic.
- La velocità deve essere inferiore a 60 km/h (38 mph).

- La funzione di guida al centro della corsia deve essere attiva » pag. 234.

### L'assistente per ingorghi non è attivo; la spia di controllo dell'assistente di mantenimento della corsia (Lane Assist) si illumina in giallo

- Se non viene rispettata una delle condizioni menzionate alla pag. 236, **Requisiti tecnici per utilizzare l'assistente per ingorghi**.
- Se non si rispetta una delle condizioni necessarie per il funzionamento dell'assistente di mantenimento corsia (Lane Assist) » » pag. 232.
- Se non si rispetta una delle condizioni necessarie per il funzionamento del sistema di regolazione automatica della velocità (ACC) » » pag. 214.

### Situazioni in cui occorre disattivare l'assistente per ingorghi

A causa dei limiti del sistema, l'assistente per ingorghi dovrà essere sempre disattivato nei seguenti casi:

- Quando si richiede una particolare attenzione alla guida da parte del conducente.
- Quando si guida in modo sportivo.
- In presenza di condizioni climatiche avverse (ad esempio, neve o pioggia intensa).
- Quando si circola su strade accidentate.
- In tratti con presenza di cantieri.
- In tragitti urbani.

### ATTENZIONE

La tecnologia intelligente che include l'assistente per ingorghi non può superare i limiti imposti dalle leggi della fisica e funziona unicamente entro i limiti del sistema. Un utilizzo inadeguato o involontario dell'assistente per ingorghi può causare incidenti e lesioni gravi. Il sistema non esenta il conducente dall'obbligo di prestare attenzione alla strada.

- **Adegua sempre la velocità e la distanza di sicurezza rispetto al veicolo precedente alle condizioni di visibilità, meteorologiche, della strada e del traffico.**
- **Non utilizzare l'assistente per ingorghi in tragitti urbani.**
- **Non utilizzare l'assistente per ingorghi in caso di cattiva visibilità, ad esempio in caso di neve, ghiaccio, pioggia o ghiaia, in tratti ripidi o scivolosi o in strade inondate.**
- **Non utilizzare mai l'assistente per ingorghi per attraversare campi o su strade sterrate. L'assistente per ingorghi è stato concepito solo per l'utilizzo su strade asfaltate.**
- **L'assistente per ingorghi non interviene in caso di persone o animali, né di veicoli che incrociano trasversalmente o che si avvicinano nel senso opposto nella stessa corsia.**
- **Se l'assistente per ingorghi non riduce la velocità in modo sufficiente, frenare il veicolo immediatamente con il pedale del freno.**
- **Se il veicolo continua a muoversi anche senza che lo si desideri dopo la richiesta di**

**intervento del conducente, frenare il veicolo con il pedale del freno.**

- Se sul display del quadro strumenti si *richiede l'intervento del conducente*, riprendere immediatamente il controllo del veicolo.
- **Mantenere sempre le mani sul volante per essere pronti a intervenire sullo sterzo in qualsiasi momento. Il conducente ha sempre la responsabilità di mantenere il veicolo nella corsia.**
- **Essere sempre pronti a farsi carico della guida (accelerare o frenare).**

#### Avvertenza

- Se l'assistente per ingorghi non funziona come descritto in questo capitolo, non utilizzarlo e rivolgersi a un'officina specializzata.
- Se il sistema presenta un guasto, rivolgersi a un'officina specializzata e richiedere una verifica.

## Assistente per emergenze (Emergency Assist)

### Descrizione e funzionamento

L'assistente per emergenze (Emergency Assist) rileva l'eventuale inattività del conducente ed è in grado di mantenere automaticamente il veicolo nella corsia, nonché di fermarlo completamente, se necessario. In que-

sto modo, il sistema è in grado di aiutare attivamente a evitare incidenti.

L'assistente per emergenze (Emergency Assist) è una funzione aggiuntiva dell'assistente di mantenimento corsia (Lane Assist) » pag. 232 e concilia le funzioni di quest'ultimo con quelle del sistema di regolazione automatica della velocità (ACC) » pag. 214. Leggere quindi con attenzione questi due capitoli e tenere presenti i limiti dei sistemi e le indicazioni relative ad essi.

### Funzionamento dell'assistente per emergenze (Emergency Assist)

L'assistente per emergenze rileva l'eventuale inattività del conducente e si rivolge a quest'ultimo tramite ripetuti avvisi ottici e acustici, nonché colpi di freno, affinché riprenda il controllo attivo del veicolo.

Se il conducente resta inattivo, il sistema prende automaticamente il controllo dell'acceleratore, del freno e dello sterzo per frenare il veicolo e mantenerlo nella sua corsia » . Se lo spazio di frenata è sufficiente, nei casi opportuni, il sistema decelera il veicolo **fino a fermarlo completamente** e attiva automaticamente il freno di stazionamento elettronico » pag. 188.

Quando l'assistente per emergenze è regolato attivamente, si accende il lampeggio di emergenza » pag. 148 e il veicolo esegue

lievi movimenti a zigzag all'interno della corsia per avvertire gli altri utenti della strada.

### Attivazione e disattivazione dell'assistente per emergenze (Emergency Assist)

L'assistente per emergenze (Emergency Assist) viene attivato automaticamente all'attivazione dell'assistente di mantenimento corsia (Lane Assist) » pag. 232.

### Requisiti tecnici per utilizzare l'assistente per emergenze (Emergency Assist)

- Il sistema di regolazione automatica della velocità (ACC) deve essere collegato » pag. 214.
- L'assistente di mantenimento corsia (Lane Assist) deve essere collegato » pag. 232.
- La leva selettiva dovrà trovarsi in posizione **D/S** o nella modalità di funzionamento Tiptronic.
- Il sistema deve aver rilevato su entrambi i lati del veicolo una linea di delimitazione di corsia » fig. 217.

**Le seguenti condizioni possono causare la mancata reazione o la disattivazione automatica dell'assistente per emergenze (Emergency Assist):**

- Se il conducente preme l'acceleratore o il freno, o muove il volante.

- Se non viene rispettata una delle condizioni menzionate alla » pag. 237, Requisiti tecnici per utilizzare l'assistente per emergenze (Emergency Assist).
- Se non si rispetta una delle condizioni necessarie per il funzionamento dell'assistente di mantenimento corsia (Lane Assist) » pag. 232.
- Se non si rispetta una delle condizioni necessarie per il funzionamento del sistema di regolazione automatica della velocità (ACC) » pag. 214.

#### ATTENZIONE

La tecnologia intelligente che include l'assistente per emergenze (Emergency Assist) non può superare i limiti imposti dalle leggi della fisica e funziona unicamente entro i limiti del sistema. La responsabilità della guida del veicolo è sempre del conducente.

- Adeguare sempre la velocità e la distanza di sicurezza rispetto al veicolo precedente alle condizioni di visibilità, meteorologiche, della strada e del traffico.
- Mantenere sempre le mani sul volante per essere pronti a intervenire sullo sterzo in qualsiasi momento.
- Di per sé, l'assistente per emergenze non è in grado di evitare sempre incidenti né lesioni gravi.
- Se il funzionamento dell'assistente per emergenze è limitato, ad esempio, a causa di sporcizia o della regolazione non corretta del

sistema di regolazione automatica della velocità (ACC) o della telecamera dell'assistente di mantenimento corsia (Lane Assist), il sistema intervenire sui freni o sullo sterzo in modo inopportuno.

- L'assistente per emergenze non interviene in caso di persone o animali, né di veicoli che incrociano trasversalmente o che si avvicinano nel senso opposto nella stessa corsia.

#### ATTENZIONE

Un intervento inadeguato dell'assistente per emergenze (Emergency Assist) potrebbe provocare incidenti e lesioni gravi.

- Se l'assistente per emergenze non funziona correttamente, disattivare l'assistente di mantenimento corsia (Lane Assist) » pag. 232. In questo modo, viene disattivato anche l'assistente per emergenze.
- Rivolgersi ad un'officina specializzata e richiedere una verifica del sistema. SEAT raccomanda di rivolgersi a un concessionario SEAT.

#### Avvertenza

- Gli interventi automatici sui freni dell'assistente per emergenze (Emergency Assist) possono essere interrotti premendo l'acceleratore o il freno, o muovendo il volante.
- Il lampeggio di emergenza acceso automaticamente può essere spento premendo l'acceleratore o il freno, muovendo il volante o premendo l'interruttore del lampeggio di emergenza.

• Se necessario, l'assistente per emergenze (Emergency Assist) può decelerare il veicolo fino a fermarlo completamente.

- Se l'assistente per emergenze (Emergency Assist) viene attivato, tornerà ad essere disponibile solo dopo la disattivazione e la riattivazione del quadro.

## Modalità di guida SEAT (SEAT Drive Profile)\*

### Introduzione

Il SEAT Drive Profile permette al conducente di scegliere tra quattro profili o modalità, **Normal**, **Sport**, **Eco** e **Individual**, che variano il comportamento delle differenti funzioni del veicolo, fornendo diverse esperienze di guida.

Nei modelli FR e X-PERIENCE dotati di sospensione adattiva è presente inoltre il profilo **Comfort**.

Nel modello LEON CUPRA, i quattro profili o modalità sono **Comfort**, **Sport**, **Cupra** e **Individual**.

Il profilo **Individual** può essere configurato in base alle preferenze personali. Gli altri profili sono fissi.



## Descrizione

In base all'equipaggiamento del veicolo, il SEAT Drive Profile può agire sulle seguenti funzioni:

### Motore

In base al profilo selezionato, il motore risponde in modo più pronto o più elastico ai movimenti dell'acceleratore. Inoltre, selezionando la modalità **Eco**, si attiva automaticamente la funzione start-stop.

Nei veicoli a trasmissione automatica, si modificano i punti di cambio marcia, spostandoli a regimi del motore inferiori o superiori. Inoltre, la modalità **Eco**<sup>1)</sup> attiva la funzione di sfruttamento dell'inerzia, che permette di ridurre ulteriormente il consumo.

Nei veicoli con cambio manuale, la modalità **Eco**<sup>1)</sup> varia le indicazioni per il cambio del rapporto che vengono visualizzate nel quadro strumenti, favorendo, in questo modo, una guida più efficiente.

### Sospensione adattiva (DCC)

Durante la marcia, il sistema DCC modifica continuamente le sospensioni della vettura a seconda delle caratteristiche del fondo stra-

dale e della situazione di marcia corrispondente, sulla base della configurazione preimpostata.

In caso di guasto del sistema DCC, sul display del quadro strumenti verrà visualizzato il messaggio **Guasto: regolazione degli ammortizzatori**.

### Sterzo

Il servosterzo si irrigidisce in modalità **Sport** per permettere una guida più sportiva. Sul modello LEON CUPRA il servosterzo si irrigidisce in modalità **Cupra**.

### Climatizzazione

Nei veicoli dotati di Climatronic, questo può funzionare in modalità **eco**<sup>1)</sup>, con un consumo molto contenuto.

### Adaptive cruise control (ACC)<sup>2)</sup>

A seconda del profilo di guida attivo, varia il grado di accelerazione dell'adaptive cruise control.

### Differenziale autobloccante elettronico<sup>2)</sup>

Il differenziale autobloccante adatta il suo comportamento a seconda del profilo di gui-

da selezionato. È possibile selezionare una modalità normale o una modalità Cupra, che dà la priorità al miglioramento della trazione durante la guida sportiva.

## Impostazione della modalità di guida



Fig. 220 Console centrale: tasto MODE.

È possibile scegliere tra **Normal**, **Sport**, **Eco** e **Individual**.

La modalità desiderata può essere selezionata, sia premendo più volte il pulsante **MODE** » fig. 220, sia mediante il touchscreen, nel menu che si apre quando si preme tale pulsante. »

<sup>1)</sup> Nel modello LEON CUPRA, la modalità **Eco** si seleziona mediante il profilo **Individual**.

<sup>2)</sup> Valido per il modello LEON CUPRA.

Un'icona nel display del sistema Easy Connect informa riguardo la modalità attivata.

L'illuminazione del pulsante **MODE** rimane gialla se è attiva una modalità diversa da **Normal**.

Profilo di guida	Caratteristiche
<b>Normal</b>	Fornisce una sensazione di guida equilibrata, rendendolo adatto all'uso quotidiano.
<b>Sport</b>	Dona al veicolo un atteggiamento globale dinamico, che permette una guida più sportiva.
<b>Eco</b>	Abbassa notevolmente i consumi del veicolo, promuovendo uno stile di guida votato al risparmio energetico e rispettoso dell'ambiente.
<b>Singolo</b>	Permette di variare alcune configurazioni premendo il pulsante <b>Impostazioni del profilo</b> . Le funzioni che si possono regolare dipendono dall'equipaggiamento del veicolo.
<b>Comfort<sup>a)</sup></b>	Permette una guida più rilassata e comoda, ad esempio per lunghi tragitti in autostrada. La sua caratteristica principale è la regolazione morbida dell'assetto (DCC).

<sup>a)</sup> Solo per i modelli FR e X-PERIENCE dotati di sospensione adattiva.

### ⚠ ATTENZIONE

Utilizzando il SEAT Drive Profile, prestare attenzione alla circolazione; in caso contrario si corre il rischio di essere coinvolti in incidenti o di provarci.

### ⓘ Avvertenza

- Spegnendo il veicolo, questo manterrà sempre il profilo di guida selezionato al momento della disattivazione del quadro. Tuttavia, al riavvio, il motore e il cambio non si avvieranno secondo la regolazione selezionata. Affinché il motore e il cambio tornino nella posizione desiderata, selezionare nuovamente il profilo di guida corrispondente sul display o premendo ripetutamente il tasto del sistema Easy Connect.
- La velocità e lo stile di guida devono adattarsi sempre alle condizioni di visibilità, climatiche e al traffico.
- Durante la guida con rimorchio è consigliabile non utilizzare il profilo Eco.

## Impostazione della modalità di guida

✓ Riguarda solo il seguente modello: Leon Cupra



Fig. 221 Consolle centrale: Tasto Cupra Drive Profile.

È possibile scegliere tra **Comfort**, **Sport**, **Cupra** e **Individual**.

### Tasto Cupra Drive Profile

La modalità desiderata può essere selezionata sia premendo più volte il pulsante con il logo Cupra »» fig. 221, sia mediante il touchscreen, nel menu che si apre quando si preme tale pulsante.

Un'icona nel display del sistema Easy Connect informa riguardo la modalità attivata.

Il tasto con il logo Cupra resta illuminato solo quando è attivo il profilo **Cupra**.

Profilo di guida	Caratteristiche
Comfort	Permette una guida più rilassata e comoda, ad esempio per lunghi tragitti in autostrada. La sua caratteristica principale è la regolazione morbida dell'assetto (DCC).
Sport	Rappresenta il comportamento standard del veicolo, adatto a una guida dinamica.
Cupra	Conferisce al veicolo un carattere marcatamente sportivo, permettendo di ottenere il massimo rendimento.
Singolo	Permette di variare alcune configurazioni premendo il pulsante <b>Impostazioni del profilo</b> . Le funzioni che si possono regolare dipendono dall'equipaggiamento del veicolo.

**⚠ ATTENZIONE**

Utilizzando il SEAT Drive Profile, prestare attenzione alla circolazione; in caso contrario si corre il rischio di essere coinvolti in incidenti o di provarli.

**i Avvertenza**

- Spegnendo il veicolo, questo manterrà sempre il profilo di guida selezionato al momento della disattivazione del quadro. Tuttavia, al riavvio, il motore e il cambio non saranno nella modalità più sportiva per favorire un minore consumo di carburante. Affinché il motore e il cambio tornino nella posizione più sportiva, selezionare nuovamente il profilo di

guida corrispondente sul display del sistema Easy Connect.

- La velocità e lo stile di guida devono adattarsi sempre alle condizioni di visibilità, climatiche e al traffico.

**Kick-down**

Il kick-down è un dispositivo che consente la massima accelerazione.

Se nel SEAT Drive Profile\* è stata selezionata la modalità **Eco\*** » pag. 239 e si preme il pedale dell'acceleratore abbassando il punto di resistenza, la potenza del motore si regolerà automaticamente, di modo che il veicolo acceleri al massimo.

**⚠ ATTENZIONE**

Azionando il dispositivo kick-down su fondo stradale scivoloso le ruote motrici potrebbero slittare, compromettendo la stabilità di marcia.

## Sistema di riconoscimento dei segnali stradali\*

### Introduzione al tema

Il sistema di riconoscimento dei segnali stradali registra, tramite una telecamera situata sulla base dello specchietto retrovisore interno, i segnali del traffico standardizzati che incontra davanti al veicolo e fornisce informazioni sui limiti di velocità e dei divieti di sorpasso che riconosce. Entro i limiti, il sistema mostra inoltre altri segnali, come, ad esempio, divieti temporanei, segnali per la guida con rimorchio ►► pag. 256 o limiti validi solo in caso di pioggia. Nei tragitti privi di segnaletica, il sistema potrebbe mostrare i limiti di velocità vigenti.

In Germania, in autostrada e su strade a scorrimento veloce, il sistema mostra, oltre ai limiti di velocità e ai divieti di sorpasso, i segnali di fine divieto. In tutti gli altri Paesi, al loro posto viene mostrato il limite di velocità valido al momento del passaggio.

### Paesi nei quali non funziona

Al momento della stampa del presente manuale di istruzioni, il sistema di riconoscimento dei segnali stradali funzionava nei Paesi seguenti:

Andorra, Austria, Belgio, Bulgaria, Cipro, Città del Vaticano, Croazia, Danimarca, Estonia,

Finlandia, Francia, Germania, Grecia, Irlanda, Irlanda del Nord, Islanda, Italia, Lettonia, Liechtenstein, Lituania, Lussemburgo, Malta, Monaco, Norvegia, Paesi Bassi, Polonia, Portogallo, Regno Unito, Repubblica Ceca, Repubblica di San Marino, Repubblica Slovacca, Romania, Slovenia, Spagna, Svezia, Svizzera, Turchia e Ungheria.

### ATTENZIONE

La tecnologia che incorpora il sistema di riconoscimento dei segnali stradali non può superare i limiti imposti dalle leggi della fisica e funziona unicamente entro i limiti del sistema. Il maggior comfort offerto dal sistema di riconoscimento dei segnali stradali non deve tuttavia indurre ad essere meno prudenti. Il sistema non esenta il conducente dall'obbligo di prestare attenzione alla strada.

- Adeguare la velocità e lo stile di guida alle condizioni di visibilità, meteorologiche, della carreggiata e del traffico.
- A causa di cattiva visibilità, oscurità, neve, pioggia e nebbia, il sistema potrebbe non mostrare i segnali stradali o non mostrarli correttamente.
- Se il campo visivo della telecamera è sporco, coperto o danneggiato, il funzionamento del sistema potrebbe essere compromesso.

### ATTENZIONE

Le raccomandazioni relative alla guida e ai segnali di traffico mostrate dal sistema di ri-

conoscimento dei segnali stradali possono divergere rispetto alla situazione effettiva.

- Il sistema non può riconoscere né mostrare sempre tutti i segnali correttamente.
- Ai segnali stradali della carreggiata e alle norme del codice va sempre assegnata la priorità rispetto alle indicazioni del sistema di navigazione.

### Avvertenza

Al fine di garantire il corretto funzionamento del sistema, tenere presenti i punti seguenti:

- Pulire regolarmente il campo visivo della telecamera e mantenerlo pulito, senza neve e senza ghiaccio.
- Non limitare il campo visivo della telecamera.
- Sostituire sempre le spazzole dei tergicristalli danneggiate o rovinata per evitare righe nel campo visivo della telecamera.
- Controllare che il parabrezza non sia danneggiato nella zona del campo visivo della telecamera.

### Avvertenza

- Se nel sistema di navigazione si usano delle cartine vecchie, è possibile che i segnali stradali non vengano mostrati correttamente.
- Nella modalità navigazione per segnapista del sistema di navigazione, il sistema di riconoscimento dei segnali stradali è disponibile solo in maniera limitata.

## Visualizzazione sul display

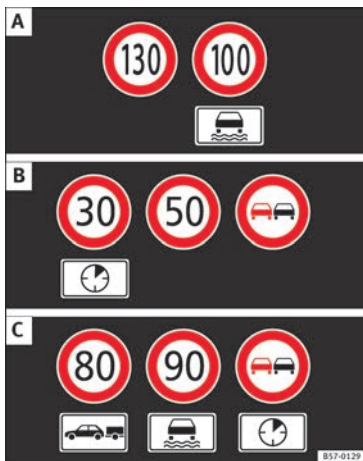

**Fig. 222** Sul display del quadro strumenti: esempi di limiti di velocità o divieti di sorpasso riconosciuti con i rispettivi pannelli complementari.

I segnali stradali rilevati dal sistema vengono visualizzati sul display del quadro strumenti » **fig. 222** e, a seconda del sistema di navigazione montato sul veicolo, anche nel sistema infotainment »  pag. 31.

Messaggi del sistema di riconoscimento dei segnali stradali	Causa e soluzione	Messaggi del sistema di riconoscimento dei segnali stradali	Causa e soluzione
Nessun segnale stradale disponibile	Il sistema è in fase di inizializzazione. <b>OPPURE:</b> la telecamera non ha riconosciuto alcun segnale di obbligo o di divieto.	<b>Non sono disponibili dati</b>	Il sistema di riconoscimento dei segnali stradali non funziona nel Paese in cui si circola attualmente.
Errore: Riconoscimento segnaletica stradale	È presente un guasto nel sistema. Rivolgersi a un'officina specializzata e far controllare il sistema.	<b>⚠ ATTENZIONE</b> <b>Se gli eventuali messaggi vengono ignorati, il veicolo potrebbe arrestarsi in mezzo al traffico e potrebbero verificarsi incidenti con feriti gravi.</b>	
Avvertimento velocità eccessiva non disponibile al momento.	La funzione di avvertimento velocità eccessiva del sistema di riconoscimento segnaletica stradale è guasta. Rivolgersi a un'officina specializzata e far controllare il sistema.	<b>• Non ignorare mai i messaggi che appaiono.</b> <b>• Fermare il veicolo appena possibile e in condizioni di sicurezza.</b>	
Riconoscimento dei segnali stradali: Pulire il parabrezza!	La zona della telecamera sul parabrezza è sporca. Pulire il parabrezza.	<b>i Avvertenza</b> <b>Se le spie di controllo accese e i messaggi corrispondenti vengono ignorati, possono verificarsi danni al veicolo.</b>	
Riconoscimento dei segnali stradali: Al momento limitato	Il sistema di navigazione non trasmette dati. Verificare che il sistema di navigazione disponga di cartine aggiornate. <b>OPPURE:</b> il veicolo si trova in una zona non inclusa nella cartina del sistema di navigazione.	<b>Funzionamento</b>	Il sistema di riconoscimento dei segnali stradali non funziona in tutti i Paesi » <b>pag. 242</b> , Paesi nei quali non funziona. Lo si deve tener presente nei viaggi all'estero. »

### Attivare e disattivare la visualizzazione dei segnali stradali sul quadro strumenti

La visualizzazione permanente dei segnali stradali sul quadro strumenti può essere attivata o disattivata nel sistema infotainment mediante il tasto **CAR** e i tasti di funzione **IMPOSTAZIONI** e **Assistenza alla guida**.

### Visualizzazione dei segnali stradali

Con il sistema di riconoscimento dei segnali stradali attivo, una telecamera posta alla base dello specchietto retrovisore interno registra i segnali stradali presenti davanti al veicolo. Dopo aver controllato e valutato l'informazione ricevuta dalla telecamera e dal sistema di navigazione, nonché i dati del veicolo, possono apparire fino a tre segnali stradali validi » **fig. 222 B** con i corrispondenti pannelli complementari.

In primo luogo: il segnale attualmente valido per il conducente appare sul lato sinistro del display. Ad esempio, il divieto di circolare ad oltre **130 km/h (100 mph)** » **fig. 222 A**.

In secondo luogo: appare un segnale valido solo in determinate circostanze, ad es. **100 km/h (60 mph)** con il pannello complementare della pioggia.

Pannello complementare: Se il tergicristalli è in funzione durante la marcia, il segnale con il pannello complementare della pioggia apparirà in primo luogo a sini-

stra poiché è quello valido in tale momento.

In terzo luogo: compare un segnale valido unicamente con restrizioni, ad es. un divieto di sorpasso in determinate ore » **fig. 222 C**.

### Avvertimento velocità eccessiva

Se il sistema rileva che si supera la velocità ammessa in quel momento, potrebbe emettere un segnale acustico simile a un "gong" e un messaggio visivo nel display del quadro strumenti.

L'avvertimento velocità eccessiva può essere attivato o disattivato nel sistema nel sistema Easy Connect mediante il tasto **CAR** e i tasti di funzione **IMPOSTAZIONI** e **Assistenza alla guida** » **fig. 31**. La regolazione avviene a passi di 5 km/h (3 mph) entro una gamma compresa tra 0 km/h (0 mph) e 20 km/h (12 mph) al di sopra della velocità massima consentita.

### Modalità per traino

Nei veicoli con dispositivo di traino montato di fabbrica e un rimorchio collegato elettricamente, è possibile attivare o disattivare la visualizzazione dei segnali stradali specifici per veicoli che circolano con traino, come ad esempio i limiti di velocità o i divieti di sorpasso. L'attivazione o la disattivazione si effettua nel sistema infotainment mediante il

tasto **CAR** e i tasti di funzione **IMPOSTAZIONI** e **Assistenza alla guida** » **fig. 31**.

Per la modalità di rimorchio è possibile regolare l'indicazione dei limiti di velocità vigenti rispetto al tipo di rimorchio o alle disposizioni di legge. La regolazione avviene a passi di 10 km/h (5 mph) entro una gamma compresa tra 60 km/h (40 mph) e 130 km/h (80 mph). Se si seleziona una velocità superiore a quella ammessa nel Paese in questione per la circolazione con rimorchio, il sistema mostra automaticamente i limiti di velocità abituali, ad esempio, in Germania 80 km/h (50 mph).

Se si disattiva l'avvertimento velocità eccessiva per il rimorchio, il sistema mostra i limiti di velocità come se non fosse presente il rimorchio.

### Funzionamento limitato

Il sistema di riconoscimento dei segnali stradali ha determinati limiti. Nei seguenti casi, il sistema potrebbe funzionare in modo limitato o non funzionare affatto:

- In caso di scarsa visibilità, ad esempio in caso di neve, pioggia, nebbia o nebbiolina fitta.
- In caso di abbagliamento, ad esempio da parte dei veicoli che procedono in direzione contraria o dovuto alla radiazione solare.
- Nel caso in cui si circoli a forte velocità.

- Nel caso in cui la telecamera sia coperta o sporca.
- Nel caso in cui i segnali stradali si trovino fuori dal campo visivo della telecamera.
- Nel caso in cui i segnali stradali siano parzialmente o totalmente coperti, ad esempio da alberi, neve, sporcizia o altri veicoli.
- Nel caso in cui i segnali stradali non siano conformi alle norme.
- Nel caso in cui i segnali stradali siano danneggiati o piegati.
- Nel caso di segnali con messaggio variabile situati su supporti sopraelevati (indicazione variabile dei segnali stradali tramite LED o altre unità di illuminazione).
- Nel caso in cui si utilizzino cartine non aggiornate nel sistema di navigazione.
- Nel caso di adesivi apposti su veicoli che rappresentano segnali stradali (ad esempio, limiti di velocità nei camion).

## Rilevamento stanchezza conducente (si raccomanda una pausa)\*

### Introduzione

Il riconoscimento della stanchezza del guidatore avvisa il conducente se dal suo stile di guida traspare stanchezza.

### ⚠ ATTENZIONE

**Il maggior comfort fornito dal riconoscimento della stanchezza del guidatore non deve indurre a correre alcun rischio. In caso di viaggi lunghi, effettuare pause regolari e sufficienti.**

- **Il conducente ha sempre la responsabilità di guidare a pieno delle sue capacità.**
- **Non guidare mai se si è stanchi.**
- **Il dispositivo non rileva la stanchezza del conducente in ogni situazione. Consultare le informazioni contenute nel paragrafo » pag. 246, Limiti tecnici.**
- **In determinate situazioni il sistema può interpretare erroneamente una manovra intenzionale come un segnale di stanchezza del conducente.**
- **Non viene prodotto alcun avvertimento nel caso si verifichi ciò che è stato definito micro-sonno!**
- **Rispettare le indicazioni del quadro strumenti e agire in base ad esse.**

### i Avvertenza

- **Il riconoscimento della stanchezza del conducente è stato sviluppato solo per la guida in autostrada e su strade ben asfaltate.**
- **In caso di guasto al dispositivo, rivolgersi ad un'officina specializzata per farlo controllare.**

### Funzionamento e comandi



**Fig. 223** Sul display del quadro strumenti: simbolo del riconoscimento della stanchezza del conducente.

Il riconoscimento della stanchezza del guidatore determina il comportamento di guida del conducente all'inizio di un viaggio e calcola il grado di stanchezza. Ciò viene confrontato costantemente con il comportamento di guida effettivo. Se il dispositivo rileva stanchezza nel conducente, emette un segnale di avvertimento acustico e nel display del quadro strumenti viene visualizzato un simbolo » **fig. 223** con un messaggio di testo complementare. Il messaggio sul display del quadro strumenti viene visualizzato per circa 5 secondi e, se del caso, viene ripetuto. Il sistema memorizza l'ultimo messaggio visualizzato.

Il messaggio del display del quadro strumenti può essere disattivato premendo il tasto »

**OK/RESET** sulla leva del tergicristalli o il tasto **OK** del volante multifunzione »  pag. 34.

Attraverso l'indicatore multifunzione »  pag. 34 è possibile visualizzare nuovamente il messaggio sul display del quadro strumenti.

### Condizioni d'uso

Il comportamento di guida verrà calcolato solo per velocità superiori ai 65 km/h (40 mph) e inferiori ai 200 km/h (125 mph).

### Accensione e spegnimento

Il riconoscimento della stanchezza del guidatore può essere attivato o disattivato nel sistema Easy Connect con il tasto **CAR** e il tasto di funzione **IMPOSTAZIONI** » pag. 121. Un segnale indica che l'impostazione è attiva.

### Limiti tecnici

Il riconoscimento della stanchezza del guidatore presenta alcune limitazioni dovute al sistema. In presenza delle seguenti condizioni, il riconoscimento della stanchezza del guidatore può essere limitato o non funzionare:

- A velocità inferiore ai 65 km/h (40 mph).
- A velocità superiori ai 200 km/h (125 mph).
- In tragitti con curve.
- Su strade in cattive condizioni.
- In condizioni climatiche sfavorevoli.

- Con uno stile di guida sportivo.
- In caso di grave distrazione del conducente.

Il riconoscimento della stanchezza del guidatore verrà riattivato quando il veicolo rimane fermo per più di 15 minuti, se viene disinserita l'accensione o se il conducente ha slacciato la cintura di sicurezza o ha aperto la porta.

In caso di guida a bassa velocità per un lungo intervallo di tempo (inferiore a 65 km/h, 40 mph), il dispositivo ristabilisce automaticamente il calcolo del grado di stanchezza. Guidando ad una velocità più elevata, viene calcolato nuovamente il comportamento di guida.

## Assistenza per il parcheggio

### Video correlato



Fig. 224 Sicurezza

### Informazioni generali

In base all'equipaggiamento del veicolo, esistono diversi sistemi di assistenza che agevolano il parcheggio e le manovre.

Il sistema di **assistenza per il parcheggio posteriore** è un avvisatore acustico che informa sugli ostacoli situati *dietro* il veicolo » pag. 248.

Il sistema di **assistenza per il parcheggio plus** assiste il conducente visivamente e acusticamente durante le manovre e il parcheggio, segnalando gli ostacoli rilevati *davanti e dietro* il veicolo » pag. 248.

### ATTENZIONE

- Prestare sempre attenzione, anche guardando direttamente, al traffico e ai dintorni del veicolo. I sistemi di assistenza non sostituiscono l'attenzione del conducente. Quando si entra o si esce da un parcheggio, o durante manovre simili, la responsabilità è sempre del conducente.
- Adeguare sempre la velocità e la guida alle condizioni di visibilità, meteorologiche, della strada e del traffico.
- I sensori a ultrasuoni hanno delle zone morte, all'interno delle quali l'eventuale presenza di persone o oggetti non viene segnalata. Prestare molta attenzione a bambini ed animali.



- **Mantenere sempre il controllo visivo dei dintorni del veicolo: aiutarsi con gli specchietti retrovisori.**

#### ⓘ ATTENZIONE

Le funzioni afferenti all'assistenza per il parcheggio possono essere compromesse da diversi fattori che possono provocare dei danni al veicolo o nelle sue vicinanze:

- In alcune circostanze, il sistema non rileva e non indica alcuni oggetti:
  - Oggetti come catene, timoni dei rimorchi, barre, paletti, recinti o alberi di piccole dimensioni.
  - Oggetti che si trovano al di sopra dei sensori, come le sporgenze di una parete.
  - Oggetti con superfici o strutture determinate, come recinzioni a maglia metallica, o neve in polvere.
- Determinate superfici di oggetti e indumenti non riflettono i segnali dei sensori ad ultrasuoni. Il sistema non può rilevare, o non rileva correttamente, i suddetti oggetti e le persone che indossano tali indumenti.
- I segnali dei sensori ad ultrasuoni possono essere compromessi da fonti sonore esterne. In determinate circostanze, ciò potrebbe impedire il rilevamento di persone o oggetti.
- Si raccomanda di usare particolare attenzione, in quanto è possibile che il sistema in un primo momento rilevi la presenza di un ostacolo e che questo poi, in fase di avvicinamento, sfugga ai sensori perché troppo bas-

so. In certe circostanze, non vengono rilevati oggetti, quali bordi stradali, che potrebbero danneggiare la parte inferiore del veicolo.

- Se il primo avvertimento del Park Pilot viene ignorato, il veicolo potrebbe essere gravemente danneggiato.
- Gli urti o i danni alla griglia del radiatore, al paraurti, al passaruota e nel sottoscocca, possono modificare l'orientamento dei sensori. Ciò può compromettere il funzionamento dell'assistenza per il parcheggio. Far controllare il funzionamento in un'officina specializzata.

#### ⓘ Avvertenza

- In determinate situazioni, il sistema può avvertire la presenza di un ostacolo anche se non ve ne sono nell'area di rilevazione; ad esempio,
  - su asfalto rugoso, pavimentato o con erba molto alta,
  - in presenza di fonti esterne di ultrasuoni, come i veicoli della nettezza urbana o altri veicoli,
  - in caso di acquazzoni, nevicata intensa o gas di scarico densi,
  - se la targa (sia nella parte anteriore che posteriore) non è perfettamente fissata alla superficie del paraurti,
  - in caso di sostituzioni del rasante.
- Per garantire il corretto funzionamento del sistema, mantenere puliti i sensori ad ultra-

suoni, liberi da neve e ghiaccio, e non coprirli con adesivi o altri oggetti.

- Se si utilizzano dispositivi ad alta pressione o a vapore per pulire i sensori ad ultrasuoni, non dirigerli direttamente su questi ultimi per lungo tempo e mantenere sempre una distanza superiore ai 10 cm.
- Determinati accessori montati successivamente sul veicolo, come un portabiciclette, possono pregiudicare il funzionamento dell'assistenza per il parcheggio.
- Per familiarizzare con il sistema, si raccomanda di fare pratica parcheggiando in un'area o in un parcheggio senza traffico. Le condizioni meteorologiche e di luminosità devono essere buone.
- È possibile modificare il volume e il tono dei segnali, così come le indicazioni »» pag. 251.
- Per i veicoli *senza* sistema di informazione per il conducente, è possibile modificare questi parametri in un Centro Service Ufficiale SEAT o in un'officina specializzata.
- Tenere presente le indicazioni per la guida con rimorchio »» pag. 251.
- La visualizzazione sul display del sistema Easy Connect avviene con un leggero ritardo.

## Assistenza per il parcheggio posteriore\*

L'assistenza per il parcheggio posteriore assiste il conducente nell'effettuazione delle manovre e del parcheggio mediante segnali acustici.

### Descrizione

Sul paraurti posteriore sono integrati dei sensori. Quando questi rilevano un ostacolo, lo indicano attraverso segnalazioni acustiche.

Prestare particolare attenzione che i sensori non siano coperti da adesivi, residui o simili che potrebbero compromettere il funzionamento del sistema. Indicazioni per la pulizia » pag. 270.

La portata approssimativa dei sensori posteriori è di:

zona laterale	0,60 m
zona centrale	1,60 m

Man mano che ci si avvicina all'ostacolo, diminuirà l'intervallo di tempo fra i segnali acustici. Quando ci si troverà a circa 0,30 m il segnale diventerà costante: non avanzare (o retrocedere) » **⚠** in **Informazioni generali a pag. 246**, » **🔊** in **Informazioni generali a pag. 247**!

Se si mantiene la distanza dall'ostacolo, il volume dell'avviso diminuirà dopo circa 4 se-

condi (non viene modificato il tono del segnale costante).

### Attivazione e disattivazione

L'assistenza per il parcheggio si attiva automaticamente inserendo la retromarcia. Ciò viene confermato da un breve segnale acustico.

Disinserendo la retromarcia, il sistema di assistenza per il parcheggio si disattiva immediatamente.

## Assistenza per il parcheggio plus\*

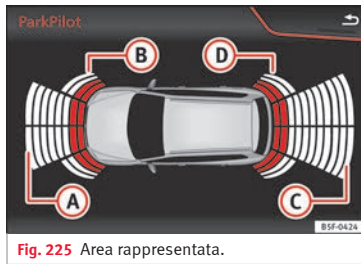

L'assistenza per il parcheggio plus assiste acusticamente e visivamente durante il parcheggio.

Sui paraurti anteriore e posteriore sono integrati dei sensori. Quando rilevano un ostacolo,

lo indicano mediante segnali acustici e visivi nel sistema Easy Connect.

In caso di pericolo di collisione nella zona anteriore del veicolo, i segnali acustici vengono emessi nella parte anteriore, mentre in caso di pericolo di collisione nella parte posteriore, i suddetti segnali vengono emessi nella zona corrispondente.

Prestare particolare attenzione che i sensori non siano coperti da adesivi, residui o simili che potrebbero compromettere il funzionamento del sistema. Indicazioni per la pulizia » pag. 270.

La portata approssimativa dei sensori è di:

- A** 1,20 m
- B** 0,60 m
- C** 1,60 m
- D** 0,60 m

Man mano che ci si avvicina all'ostacolo, diminuirà l'intervallo di tempo fra i segnali acustici. Quando ci si troverà a circa 0,30 m il segnale diventerà costante: non avanzare (o retrocedere)!

Se si mantiene la distanza dall'ostacolo, il volume dell'avviso diminuirà dopo circa 4 secondi (non viene modificato il tono del segnale costante).

## Uso dell'assistenza per il parcheggio



Fig. 226 Console centrale: tasto dell'assistenza per il parcheggio.

### Attivazione manuale dell'assistenza per il parcheggio

- Premere una volta il tasto **P**.

### Disattivazione manuale dell'assistenza per il parcheggio

- Premere *di nuovo* il tasto **P**.

### Disattivazione manuale della visualizzazione dell'assistenza per il parcheggio (i segnali acustici rimangono attivi).

- Premere un tasto del menu principale del sistema Infotainment in dotazione.
- **OPPURE:** Premere il tasto di funzione **INDIETRO**.

### Attivazione automatica dell'assistenza per il parcheggio.

- Inserire la retromarcia o posizionare la leva selettoria in posizione **R**.
- **OPPURE:** a seconda dell'equipaggiamento, se il veicolo si muove all'indietro<sup>1)</sup>.
- **OPPURE:** se, dalla parte anteriore, il veicolo si avvicina a un ostacolo che si trova nella traiettoria a una velocità inferiore a 10 km/h (6 mph) ►► pag. 250, **Attivazione automatica**. L'ostacolo viene rilevato a partire da una distanza di circa 95 cm se è attiva l'attivazione automatica nel sistema Infotainment. Viene mostrata una visualizzazione ridotta.

### Disattivazione automatica dell'assistenza per il parcheggio.

- Posizionare la leva selettoria su **P**.
- **OPPURE:** accelerare a oltre circa 10 km/h (6 mph) a marcia avanti.

### Eliminazione temporanea del suono dell'assistenza per il parcheggio.

- Premere il tasto di funzione .

### Passaggio dalla visualizzazione ridotta alla modalità a schermo intero.

- Inserire la retromarcia o posizionare la leva selettoria in posizione **R**.
- **OPPURE:** a seconda dell'equipaggiamento, se il veicolo si muove all'indietro<sup>1)</sup>.
- **OPPURE:** premere il tasto del veicolo della visualizzazione ridotta.

### Se necessario, passare all'immagine della telecamera posteriore (Rear View Camera "RVC")

- Inserire la retromarcia o posizionare la leva selettoria in posizione **R**.
- **OPPURE:** Premere il tasto di funzione **RVC**. ►►

<sup>1)</sup> Con un determinato equipaggiamento, il sistema si attiverà automaticamente quando il veicolo circola in retromarcia per una distanza specificata (circa 10 cm se viene rilevato un ostacolo nella zona posteriore e circa 20 cm se non viene rilevato alcun ostacolo nella zona posteriore).

All'attivazione del sistema, si udirà un breve segnale di conferma e si illuminerà in giallo il simbolo sul tasto.

## Attivazione automatica



**Fig. 227** Indicazione in miniatura dell'attivazione automatica

Quando l'assistenza per il parcheggio plus si collega automaticamente, sul lato sinistro del display si visualizzerà una miniatura del veicolo e dei segmenti ►► **fig. 227**.

L'attivazione automatica ha luogo avvicinandosi lentamente a un ostacolo situato davanti al veicolo. Funziona solo quando si riduce per la prima volta la velocità al di sotto dei 10 km/h (6 mph) circa.

Se l'assistenza al parcheggio viene disattivata attraverso il tasto P<sup>+</sup>, per riattivarla automaticamente occorrerà eseguire una delle seguenti azioni:

- Disinserire e reinserire l'accensione.
- **OPPURE:** accelerare al di sopra dei 10 km/h (6 mph), per poi riportarla al di sotto di questo limite.
- **OPPURE:** portare la leva selettoria in posizione **P** e spostarla nuovamente da questa posizione.
- **OPPURE:** attivare e disattivare l'attivazione automatica nel menu del sistema Easy Connect.

L'attivazione automatica con l'indicazione in miniatura dell'assistenza al parcheggio può essere attivata e disattivata nel menu del sistema Easy Connect ►► **pag. 31:**

- Accendere il quadro.
- Selezione: tasto **[CAR]** ► **Impostazioni** ► **Parcheggio e manovre**.
- Selezione l'opzione **Attivazione automatica**. Quando la casella di verifica del tasto di funzione è attiva , la funzione è attivata.

Se il sistema si è attivato automaticamente, verrà emesso un segnale acustico solo quando gli ostacoli nella zona anteriore si trovano ad una distanza inferiore a 50 cm.

### ⓘ ATTENZIONE

**L'assistenza per il parcheggio si attiva automaticamente solo se si circola molto lentamente. Se lo stile di guida non viene adattato**

**alle circostanze, possono provocarsi incidenti e lesioni gravi.**

## Segmenti dell'indicazione grafica

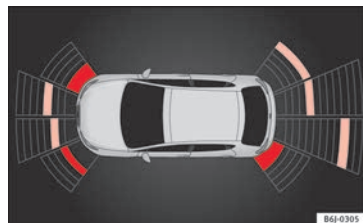

**Fig. 228** Visualizzazione di assistenza per il parcheggio sul display del sistema Easy Connect.

Grazie ai segmenti che circondano il veicolo è possibile stimare la distanza dall'ostacolo.

L'indicazione ottica dei segmenti funziona come segue:

**Segmenti bianchi:** si visualizzano quando viene rilevato un ostacolo al di fuori della traiettoria del veicolo o il senso della marcia è contrario alla posizione dello stesso.

**Segmenti gialli:** si visualizzano quando vengono rilevati ostacoli all'interno della traiettoria del veicolo posti ad oltre 30 cm di distanza da esso.

**Segmenti rossi:** si visualizzano quando gli ostacoli si trovano a meno di 30 cm dal veicolo.

Inoltre, con i sistemi Media System Plus/Nav System, una scia gialla segnalerà il percorso previsto del veicolo a seconda dell'angolo di sterzata del volante.

A condizione che l'ostacolo si trovi nel senso di marcia del veicolo, verrà emesso il segnale acustico corrispondente.

Man mano che la distanza fra il veicolo e l'ostacolo diminuisce, i segmenti si avvicinano al veicolo. Avvicinandosi al penultimo segmento, si arriva alla zona di collisione. Nella zona di collisione gli ostacoli sono rappresentati in rosso, anche quelli al di fuori della traiettoria. Non avanzare (o retrocedere) » **▲** in **Informazioni generali a pag. 246**, » **●** in **Informazioni generali a pag. 247!**

## Impostare le indicazioni e i segnali acustici

Le indicazioni e i segnali acustici vengono impostati nel sistema Easy Connect\*.

### Attivazione automatica

**on** – si attiva l'opzione di **Attivazione automatica** » pag. 250.

**off** – si disattiva l'opzione **Attivazione automatica** » pag. 250.

### Volume anteriore\*

Volume nella parte anteriore e laterale.

### Impostazioni/acutezza del suono anteriore\*

Frequenza (tono) del suono nella parte anteriore.

### Volume posteriore\*

Volume nella parte posteriore.

### Impostazioni/acutezza del suono posteriore\*

Frequenza (tono) del suono nella parte posteriore.

### Abbassamento del volume

Con l'assistenza per il parcheggio inserita, si ridurrà il volume della sorgente audio/video attiva a diversa intensità, in base all'opzione scelta.

## Messaggi di errore

Se, con l'assistenza per il parcheggio attivo o durante la sua attivazione, sul quadro strumenti appare un messaggio che indica la presenza di un errore ad essa relativo, significa che è presente un'anomalia nel sistema.

Se l'anomalia non scompare prima di spegnere il quadro, alla prossima attivazione dell'assistenza per il parcheggio, tramite l'innesto della retromarcia, non verrà visualizzata.

### Assistenza per il parcheggio plus\*

Se è presente un guasto nell'assistenza per il parcheggio, nel quadro strumenti viene visualizzato un messaggio che segnala un errore nell'assistenza per il parcheggio e il LED del tasto **P** lampeggia.

Se uno dei sensori presenta un guasto, nel display del sistema Easy Connect viene visualizzato il simbolo **▲** davanti/dietro il veicolo. In caso di guasto ad uno dei sensori posteriori, verranno visualizzati solo gli ostacoli presenti nell'area **A** e **B** » **fig. 225**. In caso di guasto ad uno dei sensori anteriori, verranno visualizzati solo gli ostacoli presenti nell'area **C** e **D**.

Recarsi al più presto in un'officina specializzata per sistemare il guasto.

## Dispositivo di traino

Nei veicoli con dispositivo di traino montato di fabbrica, quando il rimorchio è collegato elettricamente, i sensori posteriori per l'assistenza per il parcheggio non si attiveranno ingranando la retromarcia, ponendo la leva »

seletrice in posizione **R** o premendo il tasto **P<sub>ma</sub>**.

### Assistenza per il parcheggio plus

La distanza rispetto a possibili ostacoli nella parte posteriore del veicolo non verrà visualizzata sul display né verrà indicata mediante segnali acustici.

Sul display del sistema Easy Connect verranno visualizzati solo gli oggetti rilevati nella parte anteriore e verrà nascosta la visualizzazione della traiettoria.

### Funzione di frenata durante la manovra\*

✓ Valido solo con il Sistema di assistenza per il parcheggio Plus

Quando viene rilevato un ostacolo durante la retromarcia, la funzione di frenata durante la manovra attiva la frenata di emergenza. A seconda della dotazione, la funzione di frenata durante la manovra può attivare la frenata di emergenza anche durante la marcia in avanti.

La funzione di frenata di emergenza serve per ridurre al minimo le collisioni. La velocità non deve essere superiore ai 10 km/h.

La funzione di frenata durante la manovra è attivata o disattivata, rispettivamente, quando la spia di parcheggio è accesa o spenta. Se è stata attivata una frenata di emergenza,

la funzione rimarrà inattiva finché non verrà cambiata la marcia.

Si applicano le limitazioni del Sistema di assistenza per il parcheggio.

La funzione di frenata durante la manovra viene regolata nel sistema Easy Connect con il tasto **(CAR)** e i tasti di funzione **(IMPOSTAZIONI)** e **(Parcheggio e manovre)**.

- **on** – consente l'uso della funzione di frenata durante la manovra.
- **off** – non consente l'uso della funzione di frenata durante la manovra.

### Sospensione temporale della frenata di emergenza

- Quando si disattiva la funzione con il tasto della **(Frenata durante la manovra)** che compare sul display del **Sistema di assistenza per il parcheggio** del sistema Easy Connect.
- Quando si apre una delle porte del veicolo, il bagagliaio o il cofano.

## Assistente alla retromarcia “Rear View Camera”\*

### Video correlato



Fig. 229 Sicurezza

### Avvertenze di utilizzo e sicurezza

#### ⚠ ATTENZIONE

- L'assistente della retromarcia non permette di calcolare con precisione la distanza alla quale si trovano gli ostacoli (persone, veicoli, ecc.) né può annullare i limiti stessi del sistema, pertanto potrebbe provocare incidenti o gravi lesioni se utilizzato con negligenza o senza l'attenzione adeguata. Il conducente deve controllare sempre l'ambiente circostante per garantire una guida sicura.
- L'obiettivo della telecamera aumenta e distorce il campo visivo, e gli oggetti possono essere visualizzati sul display in modo diverso dalla realtà o con scarsa precisione. Anche la percezione delle distanze risulta distorta per lo stesso motivo.

- A causa della risoluzione del display o di condizioni di luce insufficienti, alcuni oggetti potrebbero non essere visualizzati o essere visualizzati con poca chiarezza. Prestare particolare attenzione a recinti, paletti, inferriate o alberi di piccole dimensioni, che potrebbero danneggiare il veicolo senza essere rilevati sul display.
- L'assistente alla retromarcia presenta zone morte in cui non possono essere rappresentati persone o oggetti (bambini piccoli, animali e alcuni oggetti potrebbero non essere rilevati sul campo visivo). Mantenere sempre sotto controllo la zona attorno al veicolo.
- Mantenere pulito l'obiettivo della telecamera, eliminare neve o ghiaccio e non coprirlo.
- Il sistema non esenta il conducente dall'obbligo di prestare attenzione alla strada. Controllare sempre la manovra di parcheggio e la zona attorno al veicolo. Adeguare sempre la velocità e la guida alle condizioni di visibilità, meteorologiche, della strada e del traffico.
- Non distrarsi osservando le immagini visualizzate sul display.
- Le immagini dell'assistente alla retromarcia sul display sono bidimensionali. Per la mancanza di profondità spaziale, gli oggetti che fuoriescono o le buche sul manto stradale, ad esempio, potrebbero essere rilevati con difficoltà o non essere rilevati affatto.
- Il carico del veicolo modifica la rappresentazione delle linee di riferimento proiettate. La larghezza che queste rappresentano diminuisce con il livello di carico del veicolo. Prestare particolare attenzione alla zona attorno

al veicolo quando l'interno o il vano bagagli sono estremamente carichi.

- Nelle seguenti situazioni gli oggetti o gli altri veicoli sembrano più vicini o più lontani sul display rispetto alla realtà. Prestare particolare attenzione:
  - Se si passa da una superficie piana a una in pendenza.
  - Se si passa da una superficie in pendenza a una piana.
  - Se il veicolo è caricato eccessivamente nella parte posteriore.
  - Se il veicolo si avvicina a oggetti che non si trovano sulla superficie del terreno o che non sono appoggiati a terra. Tali oggetti possono restare fuori dall'angolo di ripresa della telecamera quando si circola in retromarcia.

#### Avvertenza

- È importante prestare particolare attenzione soprattutto quando il conducente non ha familiarità con il sistema.
- L'assistente alla retromarcia non sarà disponibile se il portellone posteriore del veicolo è aperto.

## Istruzioni per l'uso

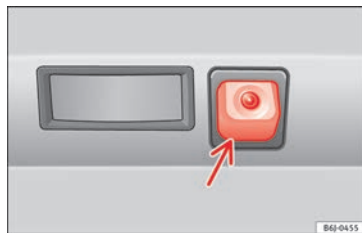

**Fig. 230** Nel paraurti posteriore: posizione della telecamera dell'assistente alla retromarcia.

Una telecamera integrata nel paraurti posteriore assiste il conducente quando parcheggia in retromarcia o effettua manovre

» **fig. 230.** L'immagine della telecamera viene visualizzata insieme ad alcune linee di riferimento proiettate dal sistema sul display del sistema Easy Connect. Sulla parte inferiore del display può essere osservata una parte del paraurti corrispondente alla zona della targa che servirà come riferimento.

### Regolazioni dell'assistente alla retromarcia:

L'assistente alla retromarcia offre all'utente la possibilità di regolare la *brillantezza*, il *contrasto* e il *colore* dell'immagine.

Per eseguire tali regolazioni:



- Fermare il veicolo in un luogo sicuro.
- Attivare il freno di stazionamento.
- Accendere il quadro.
- Se necessario, accendere il sistema Easy Connect.
- Inserire la retromarcia o posizionare la leva selettore in posizione **R**.
- Premere il tasto di funzione **\*%** che compare sulla parte destra dell'immagine.
- Eseguire le regolazioni desiderate nel menu premendo i tasti di funzione **-/+**, o muovendo il tasto mobile corrispondente.

### Condizioni necessarie per parcheggiare ed effettuare manovre con l'assistente alla retromarcia

Nei casi seguenti il sistema non deve essere utilizzato:

- Se non viene visualizzata un'immagine nitida o se questa è distorta, ad esempio in caso di scarsa visibilità o se l'obiettivo è sporco.
- Se la zona situata dietro al veicolo viene visualizzata con poca chiarezza o in modo incompleto.
- Se il veicolo è caricato eccessivamente nella parte posteriore.
- Se la posizione o l'angolo di montaggio della telecamera sono cambiati, ad esempio dopo un impatto sulla parte posteriore. Rivol-

gersi ad un'officina specializzata per una verifica del sistema.

### Imparare ad usare il sistema

Per imparare ad usare il sistema, le linee di riferimento e le sue funzioni, SEAT consiglia di esercitarsi parcheggiando ed effettuando manovre con l'assistente alla retromarcia in un luogo senza molto traffico o in un parcheggio in presenza di buone condizioni meteorologiche e di visibilità.

### Pulizia della lente della telecamera

Mantenere la lente della telecamera pulita e priva di neve e ghiaccio:

- Inumidire l'obiettivo con un comune detergente per vetri a base di alcool e pulirlo quindi con un panno asciutto.
- Rimuovere la neve con una spazzola.
- Rimuovere il ghiaccio con uno spray anti-ghiaccio.

#### ⚠ ATTENZIONE

- **Mai utilizzare un prodotto protettivo abrasivo per pulire la lente della telecamera.**
- **Non utilizzare mai acqua tiepida o calda per rimuovere la neve o il ghiaccio dall'obiettivo della telecamera. In caso contrario si rischia di danneggiare l'obiettivo.**

### Parcheggiare ed effettuare manovre con l'assistente alla retromarcia

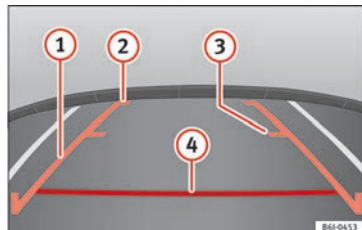

Fig. 231 Visualizzazione sul display del sistema Easy Connect: linee di riferimento.

### Inserimento e disinserimento del sistema

- L'assistente alla retromarcia si attiva quando si accende il quadro o il motore, inserendo la retromarcia (cambio manuale) o portando la leva selettore del cambio in posizione **R** (cambio automatico).
- Il sistema si disattiva 8 secondi dopo che la retromarcia è stata disinserita (cambio manuale) o che la leva selettore del cambio è stata portata in posizione diversa da **R** (cambio automatico). Il sistema si disattiverà inoltre in modo immediato dopo lo spegnimento del quadro.
- Quando si supera la velocità di 15 km/h (9 mph) con la retromarcia inserita, la telecamera non emette più immagini.



In associazione al sistema di assistenza per il parcheggio plus » pag. 246, l'immagine della telecamera non verrà più mostrata in modo immediato disinserendo la retromarcia o rimuovendo la leva selettore dalla posizione **R**, e si mostreranno, dunque, le informazioni grafiche fornite dal sistema di assistenza per il parcheggio.

In associazione a tale sistema, esiste altresì la possibilità di nascondere l'immagine dell'assistente alla retromarcia:

- premendo sul display uno dei tasti del sistema Infotainment.
- **OPPURE:** premendo sul veicolo in miniatura che compare sul lato sinistro del display (si visualizzerà la modalità a schermo intero del sistema grafico dell'assistenza per il parcheggio plus).

Per visualizzare nuovamente l'immagine dell'assistente alla retromarcia:

- disinserire la retromarcia o spostare la leva selettore e reinserire la retromarcia e riposizionare la leva selettore sulla posizione **R**.
- **OPPURE:** premere il tasto di funzione **RVC**<sup>1)</sup>

<sup>1)</sup> **AVVERTENZA:** il tasto di funzione **RVC** sarà in funzione e disponibile solo quando è inserita la retromarcia o la leva selettore è in posizione **R**.

## Significato delle linee di riferimento

» fig. 231

- ① **Linee laterali:** prolungamento del veicolo (all'incirca la larghezza del veicolo più gli specchietti retrovisori) sulla superficie del manto stradale.
- ② **Fine delle linee laterali:** la zona in verde termina circa 2 m dopo il veicolo sulla superficie del manto stradale.
- ③ **Linea intermedia:** indica una distanza sul manto stradale di circa 1 m dietro il veicolo.
- ④ **Linea orizzontale rossa:** indica una distanza di sicurezza di circa 40 cm per la parte posteriore del veicolo sulla superficie del manto stradale.

## Manovra di parcheggio

- Posizionare il veicolo di fronte a una zona delimitata per il parcheggio e inserire la retromarcia (cambio manuale) o portare la leva selettore in posizione **R** (cambio automatico).
- Retrocedere lentamente e ruotare il volante in modo che le linee di riferimento laterali conducano alla zona delimitata per il parcheggio.

- Orientare il veicolo verso la zona delimitata per il parcheggio in modo tale che le linee di riferimento laterali siano parallele ad essa.

## Dispositivo di traino

### Dispositivo di traino\*

#### Introduzione

Il dispositivo di traino di fabbrica o della gamma di accessori originali SEAT del quale è munito il veicolo è conforme a tutte le specifiche tecniche e a tutte le disposizioni legali nazionali per il servizio a traino.

Il veicolo è dotato di un connettore a 13 poli per il collegamento elettrico fra il veicolo e il rimorchio. Nei rimorchi dotati di un **connettore a 7 poli**, è possibile utilizzare l'adattatore corrispondente disponibile come accessorio originale SEAT.

Il carico statico massimo del rimorchio è di **80 kg**.

#### ⚠ ATTENZIONE

- Prima di viaggiare con la sfera smontabile collocata, verificare che essa sia correttamente alloggiata e fissata nel proprio alloggiamento.
- Se la sfera smontabile non è correttamente collocata e fissata, non va usata.
- Non utilizzare il dispositivo di traino nel caso in cui dovesse essere danneggiato o privo di alcuni pezzi.

- Non apportare modifiche o riparazioni al dispositivo di traino.
- Non sganciare mai la sfera smontabile con il rimorchio al traino.

#### ⓘ ATTENZIONE

Maneggiare la sfera smontabile con attenzione onde evitare danno alla vernice del paraurti.

#### ⓘ Avvertenza

Trainare il veicolo per mezzo della sfera smontabile » pag. 100.

#### Descrizione

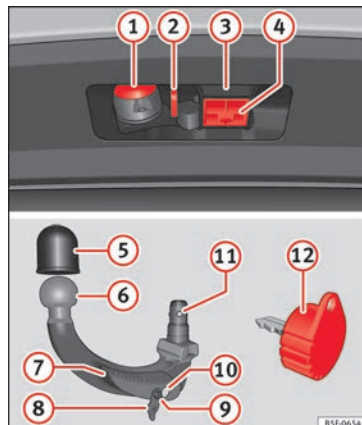

Fig. 232 Supporto del dispositivo di traino / sfera smontabile / chiave

A seconda del Paese o della versione, la sfera smontabile del dispositivo di traino si trova:

- sotto il piano di carico del bagagliaio,
- o, sul piano di carica del bagagliaio, in una tasca fissata agli occhielli di ancoraggio.

Il gancio a testa sferica si monta e si smonta a mano.

Il dispositivo di gancio viene fornito con chiave.

Legenda » **fig. 232**

- ① Connessione a spina a 13 contatti
- ② Occhiello di sicurezza
- ③ Alloggiamento gancio
- ④ Tappo alloggiamento gancio
- ⑤ Coperchio di protezione della sfera
- ⑥ Sfera smontabile
- ⑦ Leva della chiusura a scatto posteriore
- ⑧ Coperchio della serratura
- ⑨ Perno di sblocco
- ⑩ Serratura
- ⑪ Sfere di bloccaggio
- ⑫ Chiave

**i Avvertenza**

**In caso di perdita della chiave, rivolgersi a un'officina specializzata.**

**Collocazione nella predisposizione**

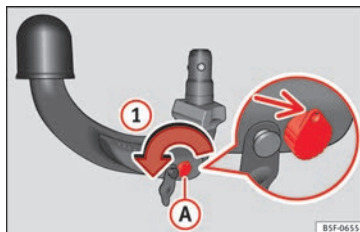

**Fig. 233** Passaggio 1

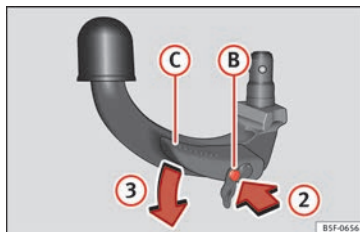

**Fig. 234** Passaggio 2

Prima di procedere al montaggio, inserire la testa sferica nella predisposizione seguendo i due passaggi seguenti.

**Passaggio 1**

- Girare la chiave nel senso della freccia ① finché la parte bucata raggiunge la sua posizione superiore » **fig. 233.**

**Passaggio 2**

- Afferrare la sfera smontabile sotto il coperchio di protezione.
- Premere il perno di sblocco ⑨ nel senso della freccia ② e, al contempo, spingere fino in fondo la leva ⑦ nel senso della freccia ③ » **fig. 234.**

La leva rimane bloccata in questa posizione.

## Predisposizione

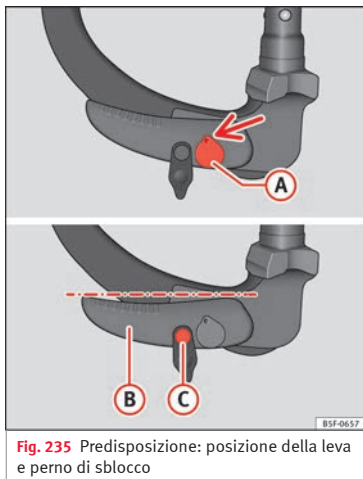

Fig. 235 Predisposizione: posizione della leva e perno di sblocco

### Predisposizione regolata correttamente

- La chiave (A) » fig. 235 è nella posizione di sblocco (la parte bucata della chiave è rivolta verso l'alto).
- La leva (B) » fig. 235 è in posizione inferiore.
- Il perno di sblocco può essere mosso (C) » fig. 235.

La sfera smontabile regolata in questo modo è pronta per l'installazione.

### ⚠ ATTENZIONE

La chiave non può essere estratta né girata nella predisposizione.

### Montare la sfera smontabile - Passaggio 1.

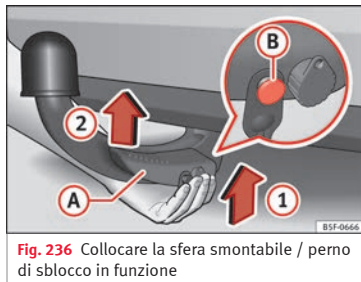

Fig. 236 Collocare la sfera smontabile / perno di sblocco in funzione

### Collocare la sfera smontabile

- Estrarre il tappo di alloggiamento del gancio (4) » fig. 232 verso il basso.
- Porre la sfera smontabile in predisposizione » pag. 257.
- Sostenere la sfera smontabile dal basso » fig. 236 e incastrarla nell'alloggiamento

del gancio seguendo il senso della freccia (1) finché non si sente scattare il blocco » ⚠.

La leva (A) gira automaticamente nel senso della freccia (2) verso l'alto e il perno di sblocco (B) si muove verso l'esterno (la parte rossa e verde è visibile) » ⚠.

Se la leva (A) non gira automaticamente e il perno di sblocco (B) non si muove verso l'esterno, occorrerà estrarre la sfera smontabile girando a fondo la leva verso il basso dalla cavità dell'alloggiamento e pulire sia le superfici di appoggio della sfera smontabile sia la cavità.

### ⚠ ATTENZIONE

- In fase di fissaggio della sfera smontabile, le mani devono rimanere fuori dalla portata della rotazione della leva. Rischio di lesioni alle dita!
- Non tentare mai di tirare con forza la leva di comando verso l'alto per girare la chiave. La sfera smontabile non si fisserebbe correttamente!

## Montare la sfera smontabile - Passaggio 2.

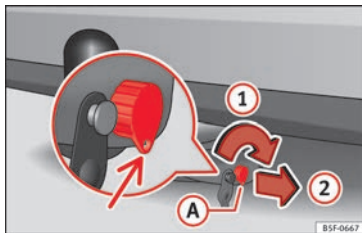

Fig. 237 Bloccare la serratura

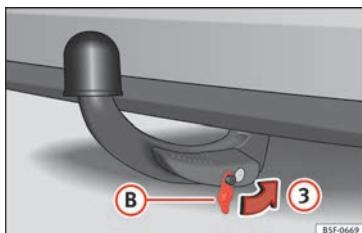

Fig. 238 Collocare il coperchio sulla serratura

Non saltare il primo passaggio » pag. 258,  
Montare la sfera smontabile - Passaggio 1.!

- Girare la chiave (A) nel senso della freccia ① finché la parte bucata della chiave non raggiunge la sua posizione inferiore » fig. 237.

- Estrarre la chiave nel senso della freccia ②.
- Collocare il coperchio (B) nella serratura nel senso della freccia ③ » fig. 238 » ①.
- Verificare il corretto fissaggio della sfera smontabile » pag. 259.

### ⓘ ATTENZIONE

- Dopo aver estratto la chiave, collocare sempre il coperchio sulla chiusura della leva di comando. Se la serratura si sporca, non sarà possibile inserire la chiave.
- Mantenere sempre pulita la cavità di alloggiamento del dispositivo di gancio di traino. La sporcizia impedisce il fissaggio sicuro della sfera smontabile!
- Se la sfera smontabile è smontata, collocare sempre il tappo nell'alloggiamento del gancio.

## Verificare il corretto fissaggio

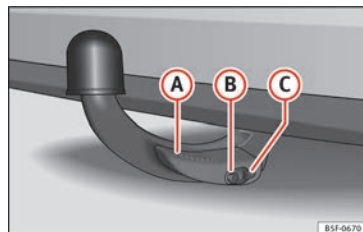

Fig. 239 Sfera smontabile fissata correttamente

Prima di usare la sfera smontabile, assicurarsi che sia fissata correttamente.

### Sfera smontabile fissata correttamente

- La sfera smontabile non si distacca dalla cavità dell'alloggiamento dopo una forte "scossa".
- La leva (A) » fig. 239 è totalmente sollevata.
- Il perno di sblocco (B) » fig. 239 fuoriesce completamente (la parte rossa e verde è visibile).
- La chiave è rimossa.
- Il coperchio (C) » fig. 239 è collocato sulla serratura.

»

**⚠ ATTENZIONE**

Il dispositivo di traino deve essere usato solamente se la sfera smontabile è stata bloccata correttamente!

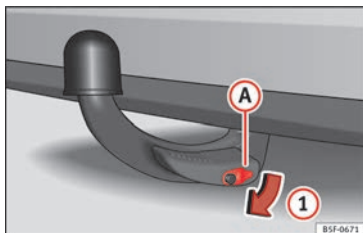
**Ritirare la sfera smontabile - Passaggio 1.**

**Fig. 240** Ritirare il coperchio della serratura.

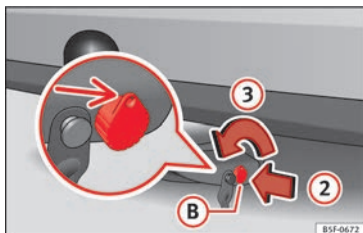

**Fig. 241** Sbloccare la serratura

- Estrarre il coperchio (A) della serratura nel senso della freccia ① »» fig. 240.
- Inserire la chiave (B) nella serratura nel senso della freccia ② »» fig. 241.
- Girare la chiave nel senso della freccia ③ di modo che la parte bucata della chiave sia rivolta verso l'alto.

**⚠ ATTENZIONE**

**Non sganciare mai la sfera smontabile con il rimorchio al traino.**

**i Avvertenza**

**Prima di estrarre la sfera smontabile, si raccomanda di collocare il coperchio di protezione sulla testa sferica.**

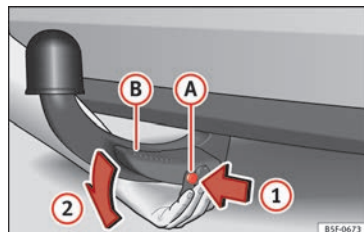
**Ritirare la sfera smontabile - Passaggio 2.**

**Fig. 242** Estrarre la sfera smontabile

Non saltare il primo passaggio »» pag. 260, Ritirare la sfera smontabile - Passaggio 1.!

**Liberare la sfera smontabile**

- Afferrare la sfera smontabile dal basso.
- Premere fino in fondo il perno di sblocco (A) nel senso della freccia ① e, al contempo, spingere fino in fondo la leva (B) nel senso della freccia ②.

In questa posizione, la sfera smontabile è sganciata e cade liberamente verso il basso. Se la sfera non cade quando la si rilascia, occorrerà esercitare pressione dall'alto con l'altra mano.

La sfera smontabile si aggancia al contempo nella predisposizione e, quindi, è pronta per essere inserita nuovamente nell'alloggiamento del gancio »» ❶.

- Collocare il coperchio (4) »» fig. 232 nell'alloggiamento corrispondente.

**⚠ ATTENZIONE**

**Non lasciare mai la sfera smontabile libera nel bagagliaio. In caso di frenata brusca, potrebbe causare danni nel bagagliaio e mettere a rischio la sicurezza dei passeggeri!**

**ⓘ ATTENZIONE**

- Se si mantiene fissa la leva e non si spinge verso il basso fino in fondo dopo aver smontato la sfera smontabile, essa continuerà ad essere posizionata verso l'alto e non si aggancerà nella predisposizione. La sfera smontabile deve essere collocata in questa posizione prima del montaggio seguente.
- Mantenere la sfera smontabile nella predisposizione con la chiave inserita nella scatola mentre viene posizionata verso il basso, nel verso opposto alla chiave inserita. Rischio di danneggiamento della chiave!
- Non esercitare una pressione eccessiva nel manipolare la leva (ad es. non salirvi sopra)!

**ⓘ Avvertenza**

Eliminare la sporcizia dalla sfera smontabile prima di riportarla con gli attrezzi di bordo.

**Funzionamento e conservazione**

Chiudere la cavità dell'alloggiamento con il coperchio affinché non vi penetri la sporcizia.

Prima di agganciare un rimorchio, controllare sempre la testa sferica e applicare del grasso lubrificante adeguato, se necessario.

Usare il coperchio di protezione per conservare la sfera smontabile e proteggere così il bagagliaio dalla sporcizia.

In caso di sporcizia, pulire le superfici della cavità di alloggiamento e trattarle con un prodotto per la conservazione adeguato.

**ⓘ ATTENZIONE**

La zona superiore dell'alloggiamento del gancio è provvista di grasso lubrificante. Verificare che il grasso sia ancora presente.

**Guida con rimorchio****Accorgimenti da prendere quando si traina un rimorchio**

Questo veicolo, se adeguatamente allestito, può essere utilizzato per il traino di un rimorchio.

Se il dispositivo di traino invece è stato **montato in un secondo momento** » pag. 265.

**Connettore**

Il collegamento elettrico tra il veicolo ed il rimorchio è assicurato da un connettore a 13 poli.

Nel caso in cui il rimorchio disponga di un **connettore a 7 poli** si dovrà utilizzare un cavo adattatore. Potrà essere acquistato presso un qualsiasi Service Center.

**Carico rimorchiabile e carico statico verticale**

Non superare il massimo carico rimorchiabile autorizzato. Quanto più si rinuncia a sfruttare completamente il carico rimorchiabile, tanto maggiori sono le pendenze stradali che si possono superare in salita.

I carichi rimorchiabili indicati sono validi solamente per **altitudini** fino a 1000 m sopra il livello del mare. Ad altitudini maggiori l'aria è più rarefatta e perciò diminuisce la potenza del motore e con essa la capacità di superare le salite e di conseguenza si riduce anche il carico massimo rimorchiabile. Il limite massimo per la massa del treno va pertanto diminuito del 10 % per ogni 1000 m di altitudine o frazione di essi. La massa del treno è composta dal peso effettivo del veicolo carico e dal peso effettivo del rimorchio carico. Si consiglia di sfruttare al massimo, ma di non superare, il **carico statico verticale** massimo sul gancio a testa sferica del dispositivo di traino.

I dati relativi al **carico rimorchiabile** e al **carico statico verticale**, indicati sulla targhetta del tipo del dispositivo di traino, si riferiscono esclusivamente al collaudo del dispositivo stesso. I valori specifici del veicolo sono generalmente *inferiori* e sono riportati sui documenti del veicolo o nei » **capitolo Dati Tecnici**.



### Distribuzione del carico sul rimorchio

Distribuire il carico in modo che gli oggetti più pesanti si trovino il più vicino possibile all'asse. Fissare il carico in modo che non si sposti durante il trasporto.

### Pressione degli pneumatici

Scegliere la pressione massima consentita indicata sull'adesivo che si trova sul lato interno dello sportellino del serbatoio del carburante. La pressione degli pneumatici del rimorchio deve seguire le indicazioni della casa costruttrice.

### Specchietti retrovisori esterni

Se con gli specchietti retrovisori di serie non si riescono a vedere i veicoli che seguono, si devono montare degli specchietti esterni supplementari. Montare gli specchietti retrovisori esterni in modo da poterli orientare liberamente. Orientarli quindi in modo tale da avere sempre un campo di visibilità sufficiente.

### Cavo di traino

Utilizzare sempre un cavo di traino tra il veicolo e il rimorchio » pag. 262.

### Luci posteriori del rimorchio

Le luci posteriori del rimorchio dovranno essere conformi alle disposizioni di legge corrispondenti » pag. 262.

#### ⚠ ATTENZIONE

**Non trasportare mai persone su un rimorchio. Pericolo di lesioni o di morte!**

#### ⓘ Avvertenza

- Se si usa spesso il veicolo per il traino di rimorchi, si consiglia di farlo controllare in officina con maggior frequenza, anche fra una scadenza di controllo e l'altra.
- Informarsi anche se nel proprio paese vigono speciali norme che regolamentano l'uso dei rimorchi.

### Agganciare e collegare il rimorchio

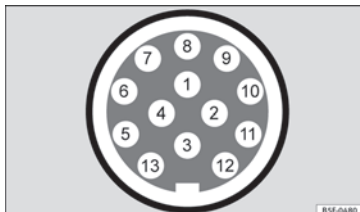

**Fig. 243** Rappresentazione schematica: assegnazione dei pin della presa di corrente del rimorchio.

#### Legenda della rappresentazione schematica

» Fig. 243:

Pin	Significato
1	indicatore di direzione sinistro
2	Retronebbia
3	Massa, pin 1, 2, 4 a 8
4	indicatore di direzione destro
5	Fanale posteriore destro
6	Luci dei freni
7	Fanale posteriore sinistro
8	Luci retromarcia
9	Positivo permanente
10	Cavo senza carica positiva
11	Massa, pin 10
12	Senza assegnazione
13	Massa, pin 9

### Presenza di corrente del rimorchio

Il collegamento elettrico fra veicolo e rimorchio avviene attraverso una presa elettrica a 13 poli. Se il sistema rileva che è stato collegato elettricamente un rimorchio, i dispositivi del rimorchio vengono alimentati attraverso il collegamento elettrico.



Il pin 9 è costantemente positivo. Può così funzionare, ad esempio, l'illuminazione interna del rimorchio. Il pin 10 riceve tensione solo quando il motore è acceso. Il cavo di ricarica (pin 10) consente di ricaricare, ad esempio, la batteria di una roulotte.

I pin 9 e 10 non dovranno essere collegati tra sé per evitare di scaricare o danneggiare la batteria del veicolo.

I cavi di massa, pin 3, pin 11 e pin 13, non dovranno mai essere collegati tra sé per non sovraccaricare l'impianto elettrico.

Se il rimorchio è dotato di un **connettore a 7 contatti**, dovrà essere utilizzato un cavo adattatore adeguato. In questo caso, la funzione del pin 10 non sarà disponibile.

### Consumo elettrico massimo del rimorchio

Luci di arresto (totale)	84 Watt
Indicatore di direzione, su ciascun lato	42 Watt
Luci di posizione (totale)	100 Watt
Luci posteriori (totale)	42 Watt
Retronebbia	42 Watt
Non superare mai i valori indicati!	

#### Avvertenza

- Se le luci posteriori del rimorchio non sono collegate correttamente, si potrebbero verificare danni ai circuiti elettronici del veicolo.
- Se il rimorchio consuma una quantità eccessiva di energia elettrica, si potrebbero verificare danni ai circuiti elettronici del veicolo.
- Non collegare mai l'impianto elettrico del rimorchio direttamente ai connettori elettrici dei gruppi ottici posteriori o ad altre fonti di alimentazione. Utilizzare soltanto i connettori previsti per l'alimentazione elettrica del rimorchio.

### Testa sferica del dispositivo di traino\*

Alla testa sferica del dispositivo di traino sono allegiate delle istruzioni per il montaggio e lo smontaggio.

#### ATTENZIONE

**La testa sferica deve essere fissata all'interno del bagagliaio per evitare che possa provocare danni fisici alle persone.**

#### Avvertenza

- Le vigenti norme di legge vietano l'uso della testa sferica quando si viaggia senza rimorchio perché può ostacolare la lettura del numero di targa.

### Guida con rimorchio

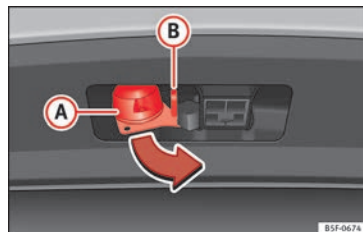

Fig. 244 Girare il connettore a 13 poli

#### Prima di avviare la marcia

- Afferrare il connettore a 13 poli dalla parte **(A)** ed estrarlo nel senso della freccia **»» fig. 244.**
- Ritirare il coperchio di protezione **(5)** **»» fig. 232** sollevandolo.

#### Dopo l'avvio della marcia.

- Afferrare il connettore a 13 poli dalla parte **(A)** e inserirlo nel senso contrario alla freccia **»» fig. 244.**
- Collocare il coperchio di protezione **(5)** **»» fig. 232** sulla testa sferica.

#### Occhio di sicurezza

L'occhio di sicurezza **(B)** **»» fig. 244** serve per agganciare il cavo di fissaggio del rimorchio.

Quando è agganciato all'occhiello di sicurezza, il cavo di fissaggio deve **flettersi** in base alle posizioni del rimorchio rispetto al veicolo (ad es. in curve pronunciate, retromarcia ecc.).

## Fari

È possibile che, con il rimorchio agganciato, la parte frontale del veicolo si sollevi e che la luce abbagli gli altri veicoli.

Pertanto, occorre adattare l'altezza dei fari con la rispettiva rotella di regolazione della profondità<sup>1)</sup>.

### ⚠ ATTENZIONE

- Non usare mai l'occhiello di sicurezza per il traino!
- Adattare la velocità di guida alle condizioni del fondo stradale e del traffico.
- Gli interventi relativi all'impianto elettrico devono essere svolti esclusivamente presso un'officina specializzata.
- Non collegare mai direttamente l'impianto elettrico del rimorchio ai connettori elettrici delle luci posteriori o ad altre fonti di corrente.
- Dopo aver agganciato il rimorchio e aver collegato la presa, occorre verificare il funzionamento delle luci posteriori del rimorchio.

### ⓘ Avvertenza

- Se si verifica un guasto nell'illuminazione del rimorchio, verificare i fusibili nella scatola dei fusibili del cruscotto »  pag. 61.
- Il contatto tra il cavo di fissaggio e l'occhiello di sicurezza potrebbe generare un guasto meccanico a carico della protezione della superficie dell'occhiello. Tale guasto non comporta alcuna limitazione nel funzionamento dell'occhiello né alcuna anomalia, ed è escluso dalla garanzia.
- In fase di aggancio e sgancio del rimorchio, tirare il freno a mano del veicolo che traina.
- Quando la sfera del dispositivo di traino non è montata, il supporto spina deve rimanere nascosto nell'apposito alloggiamento nel paraurti.

## Impianto antifurto

Quando il veicolo è bloccato, l'allarme si attiva se viene interrotto il collegamento elettrico tra il veicolo e il rimorchio.

Prima di agganciare o sganciare un rimorchio, disinserire sempre l'allarme antifurto » pag. 136.

## Condizioni per l'integrazione di un rimorchio nell'impianto antifurto.

- Il veicolo è dotato di fabbrica di un impianto antifurto e di un dispositivo di traino.
- Il rimorchio si collega elettricamente al veicolo che traina per mezzo del proprio connettore.
- L'impianto elettrico del veicolo e del rimorchio è predisposto per tale funzionamento.
- Il veicolo è bloccato mediante la chiave di accensione e l'impianto antifurto è attivo.

### ⓘ ATTENZIONE

Per ragioni tecniche, i rimorchi con luci posteriori a LED non sono integrati nell'impianto antifurto.

## Consigli per la guida

La guida di un veicolo con rimorchio richiede particolare prudenza.

### Distribuzione del peso

Quando il veicolo trattore è vuoto e il rimorchio completamente pieno, la massa complessiva del treno è distribuita in modo poco razionale. Se comunque si è costretti a viaggiare in queste condizioni, è consigliabile procedere molto lentamente.

<sup>1)</sup> Non vale per le vetture con luci bi-xeno.

## Velocità

Aumentando la velocità diminuisce la stabilità del treno. In condizioni stradali e atmosferiche sfavorevoli (specialmente se c'è vento forte) è opportuno quindi non arrivare a viaggiare alla velocità massima consentita per legge. Ciò vale specialmente per i tratti particolarmente in discesa.

Ridurre immediatamente la velocità non appena si avverte il benché minimo **sbandamento** del rimorchio. Non tentare assolutamente di "stirare" il treno accelerando.

**Frenate improvvise** Se il rimorchio ha **freni ad inerzia**, frenare *dapprima in modo lieve* e poi con decisione. Si eviteranno così eventuali strappi dovuti al bloccaggio delle ruote del rimorchio. Prima di affrontare una discesa, scalare di marcia, in modo da sfruttare la forza frenante del motore.

## Surriscaldamento

Qualora si debba affrontare una salita lunga con una marcia bassa, e quindi ad un regime di giri molto elevato, occorre tenere d'occhio l'indicatore della temperatura del liquido di raffreddamento » pag. 120.

## Controllo elettronico della stabilità\*

Il sistema ESC\* aiuta a stabilizzare il rimorchio se questo, in situazioni critiche, tendesse a sbandare o a beccheggiare.

## Montaggio successivo di un dispositivo di traino\*

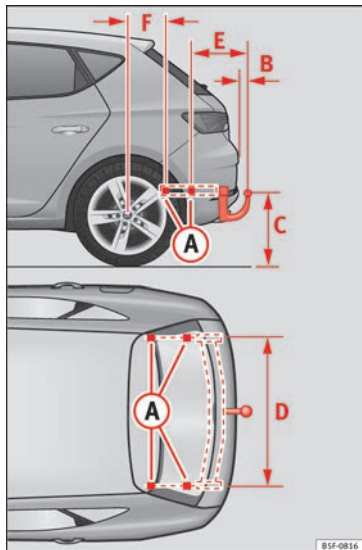

Fig. 245 Punti di ancoraggio per il dispositivo di traino.

Il montaggio successivo di un gancio di traino va eseguito secondo le indicazioni del produttore.

I punti di ancoraggio **A** del gancio di traino si trovano sulla parte inferiore del veicolo.

La distanza tra il centro della testa sferica e il suolo non dovrà mai essere inferiore alla quota indicata, con il veicolo a pieno carico, compreso il carico statico massimo.

Quota per l'ancoraggio del gancio di traino

<b>B</b>	65 mm (minimo)	
<b>C</b>	da 350 mm a 420 mm (veicolo con carico massimo)	
<b>D</b>	1.040 mm	
<b>E</b>	317 mm	
<b>F</b>	LEON/LEON SC	LEON ST
	319 mm	596 mm

## Montaggio del gancio di traino

- Guidare con il gancio di traino comporta uno sforzo aggiuntivo per il veicolo. Prima di montare un dispositivo di traino si consiglia di rivolgersi ad un Service Center per verificare se sul proprio veicolo sono necessarie delle modifiche all'impianto di raffreddamento.
- Osservare le relative norme di legge in vigore nel proprio paese (p. es. il montaggio separato di una spia luminosa).
- È necessario smontare e rimontare parti del veicolo, come ad esempio il paraurti posteriore. Si devono inoltre serrare con una chiave dinamometrica le viti di fissaggio del

gancio di traino e collegare una presa di corrente all'impianto elettrico del veicolo. Per eseguire questo lavoro occorrono specifiche conoscenze tecniche e attrezzi adeguati.

- Nella figura sono riportati i dati relativi alle quote e ai punti di ancoraggio da rispettare durante il montaggio successivo del gancio di traino.

**il montaggio di un gancio del traino convenzionale. Consultare il Service Center.**

#### **ATTENZIONE**

Far effettuare il montaggio successivo del gancio di traino in un'officina specializzata.

- Un gancio di traino installato non correttamente può essere causa di incidenti.
- Anche per la propria sicurezza si consiglia di seguire le istruzioni per il montaggio allegate dal produttore del dispositivo di traino.

#### **ATTENZIONE**

- Se non si allaccia correttamente la presa di corrente possono insorgere dei danni all'impianto elettrico del veicolo.

#### **Avvertenza**

- Per l'installazione di un gancio di traino, SEAT consiglia di rivolgersi a un'officina specializzata. Rivolgersi al proprio concessionario SEAT se dovessero essere necessarie ulteriori modifiche al veicolo.
- A causa del particolare disegno dello scari-co nelle versioni sportive, non è consigliabile

## Consigli

### Cura e manutenzione

#### Accessori e modifiche tecniche

##### Accessori, pezzi di ricambio e interventi di riparazione.

Informarsi prima dell'acquisto di accessori e ricambi.

Il veicolo garantisce standard di sicurezza attiva e passiva molto elevati. Se si desidera installare sul veicolo degli accessori o se devono essere sostituiti dei componenti, suggeriamo di rivolgersi ad un Service Center SEAT. I Service Center SEAT forniranno consigli e informazioni in merito alle disposizioni di legge e alle raccomandazioni della casa costruttrice per quanto riguarda accessori, pezzi di ricambio e lavori di riparazione.

Consigliamo di utilizzare **accessori SEAT e ricambi SEAT®**. In questo modo sono assicurate l'affidabilità, la sicurezza e la compatibilità con il veicolo. Presso i Service Center SEAT è naturalmente garantito il montaggio a regola d'arte.

Gli **strumenti installati in un secondo momento**, aventi influenza diretta sul controllo del veicolo da parte del conducente, come ad esempio l'impianto di regolazione della velo-

cità o gli **ammortizzatori a controllo elettronico**, devono recare una **e** (marchio di omologazione dell'Unione Europea) ed essere approvati dalla SEAT per il veicolo specifico.

Gli **strumenti elettrici aggiuntivi** non aventi influenza diretta sul controllo del veicolo, come ad esempio frigar, computer o ventilatori, devono recare il contrassegno **CE** (dichiarazione di conformità del costruttore nell'Unione Europea).

##### ATTENZIONE

**Non montare mai accessori, come ad esempio supporti per telefono cellulari o per bevande, sulle coperture o nel campo d'azione degli airbag. In caso contrario, esiste il pericolo di lesione in caso di apertura dell'airbag.**

##### Modifiche tecniche

Se si apportano delle modifiche tecniche si devono rispettare le direttive fissate dalla nostra Casa costruttrice.

Interventi effettuati su componenti elettronici, software, cablaggio ed interfaccia di trasferimento dati possono causare problemi di funzionamento. Poiché i componenti elettrici sono interconnessi tra loro, è possibile che tali anomalie causino problemi di funzionamento anche in altri impianti non direttamente interessati. Ciò potrebbe compromettere notevolmente la sicurezza di esercizio, cau-

sare un aumento dell'usura di alcuni componenti e portare ad una revoca dell'omologazione del proprio veicolo.

I concessionari SEAT non saranno responsabili di eventuali danni causati dall'errata esecuzione di lavori sul veicolo.

Consigliamo pertanto di far effettuare tutti i lavori presso Service Center SEAT e di usare solo **ricambi originali SEAT®**.

##### ATTENZIONE

**Lavori o modifiche sul veicolo che non siano stati effettuati a regola d'arte possono causare problemi di funzionamento: pericolo di incidente!**

##### Radiotelefoni e apparecchiature per uso professionale

###### Apparecchi ricetrasmittenti fissi

In genere l'installazione a posteriori di apparecchi ricetrasmittenti è possibile previo rilascio di un'apposita autorizzazione. SEAT autorizza il montaggio nel veicolo di apparecchi ricetrasmittenti a condizione che:

- L'antenna sia installata a regola d'arte.
- L'antenna sia montata all'esterno dell'abitacolo (utilizzando cavi schermati e un adattatore per antenna privo di riflessione),

»

- La potenza effettiva di trasmissione alla base dell'antenna non sia superiore a 10 W.

Presso i Centri Service SEAT o i rivenditori autorizzati si possono ottenere informazioni sull'installazione e sull'uso di apparecchi ricetrasmittenti di potenza *superiore*.

### Apparecchi ricetrasmittenti mobili

Quando si utilizzano telefoni cellulari o apparecchi ricetrasmittenti, si possono verificare dei disturbi agli strumenti elettronici del veicolo. Le cause potrebbero essere:

- Mancanza di un'antenna esterna.
- Installazione non corretta dell'antenna esterna.
- Potenza di trasmissione superiore a 10 W.

Per questi motivi gli apparecchi ricetrasmittenti mobili o i telefoni cellulari non dotati di antenna esterna o con antenna esterna non installata correttamente *non vanno utilizzati all'interno dell'abitacolo* » .

Ricordare inoltre che la portata ottimale dell'apparecchio si ottiene soltanto con un'antenna *esterna*.

### Apparecchiature per uso professionale

L'installazione a posteriori di apparecchi per uso privato o professionale è permessa a condizione che questi non pregiudichino il controllo del veicolo da parte del conducente

ed abbiano un marchio **CE**. Gli apparecchi montati a posteriori che possono influire sul controllo del veicolo da parte del conducente devono avere un'omologazione specifica per il veicolo ed essere provvisti di contrassegno **e**.

#### **ATTENZIONE**

**I telefoni mobili o gli apparecchi ricetrasmittenti non dotati di antenna esterna o con l'antenna esterna non montata correttamente possono provocare danni alla salute a causa dei forti campi elettromagnetici cui danno origine.**

#### **Avvertenza**

- L'ulteriore montaggio di apparecchi elettrici o elettronici in questo veicolo ne condiziona la licenza e può condurre, sotto determinate circostanze, al ritiro della patente.
- Prima di usare telefoni mobili o apparecchi ricetrasmittenti bisogna consultare le relative istruzioni per l'uso.

## Cura e pulizia

### Informazioni generali

Una cura regolare ed appropriata serve a mantenere il **valore** del veicolo. Essa può inoltre costituire uno dei presupposti per salvaguardare i diritti di garanzia in caso di

eventuali danni da corrosione e di difetti della vernice.

Per l'acquisto dei **prodotti per la cura del veicolo**, rivolgersi ad un Service Center SEAT o ad un'officina specializzata. Raccomandiamo di osservare le istruzioni per l'uso riportate sulla confezione.

#### **ATTENZIONE**

- Se usati in maniera impropria, i prodotti possono essere dannosi per la salute.
- Conservare i prodotti in un luogo sicuro, al di fuori della portata dei bambini. In caso contrario sussiste il pericolo di avvelenamento.

#### **Per il rispetto dell'ambiente**

- Se possibile, utilizzare prodotti che rispettano l'ambiente.
- I residui di prodotti per la cura del veicolo non devono essere gettati fra i rifiuti domestici.

## Cura esterna del veicolo

### lavare il veicolo

Quanto più a lungo rimangono sulla vernice escrementi di uccelli, resti d'insetti, resine vegetali, polveri stradali ed industriali, macchie di catrame, particelle di fuliggine, sali

antigelo ed altri depositi nocivi, tanto più dannosa sarà la loro azione. Le alte temperature, causate ad esempio da un intenso irraggiamento solare, intensificano l'azione corrosiva.

Dopo il periodo invernale, durante il quale generalmente viene sparso sale antigelo sulle strade, si dovrebbe lavare a fondo la parte inferiore del veicolo.

### Autolavaggio

Prima del lavaggio automatico adottare le precauzioni usuali (chiudere i finestrini ed il tetto). Se il veicolo è dotato di dispositivi speciali applicati esternamente, come spoiler, portapacchi sul tetto o antenna per rice-trasmittente, consigliamo di consultare il responsabile dell'autolavaggio.

Scegliere impianti di lavaggio senza spazzole.

### Lavaggio con idropulitrice ad alta pressione

Attenersi strettamente alle istruzioni per l'uso dell'apparecchiatura ad alta pressione. Soprattutto per quanto riguarda la **pressione** e la **distanza** da mantenere. Non avvicinare troppo il getto a materiali morbidi (quali tubi flessibili o materiale isolante) né ai sensori del sistema di assistenza per il parcheggio\*, integrati nel paraurti posteriore.

Non usare **ugelli a getto circolare** o **frese pulitrici**.

### Fogli adesivi di serie

Occorre prendere in considerazione le seguenti indicazioni per evitare di danneggiare i fogli adesivi:

- Non eseguire il lavaggio con apparecchiature ad alta pressione.
- Non usare raschiavetri o spatole raschiaghiaccio per rimuovere ghiaccio o neve dai fogli.
- Non lucidare i fogli adesivi.
- Non usare panni o spugne sporchi.
- Lavare preferibilmente con una spugna morbida e detergente neutro.

### Lavaggio a mano

Bagnare sempre abbondantemente con acqua e risciacquare bene.

Pulire quindi il veicolo usando una **spugna** morbida, un **guanto** o una **spazzola da lavaggio** e applicando una leggera pressione. Cominciare dal tetto e procedere dall'alto verso il basso. Usare un **detergente** solo quando lo sporco è particolarmente resistente.

Risciacquare spesso e con molta acqua la spugna o il guanto.

Lavare per ultime le ruote e le soglie. Usare un'altra spugna.

### ⚠ ATTENZIONE

- Lavare il veicolo solo se l'accensione è disinnescata. In caso contrario sussiste il pericolo di incidente.
- Proteggere le mani e le braccia dalle parti metalliche acuminate o affilate, quando si vuole pulire il sottoscocca, le parti interne dei passaruota o i coppicerchi. Altrimenti c'è il rischio di tagliarsi.
- Quando si lava il veicolo in inverno: acqua e ghiaccio nell'impianto dei freni possono ridurre l'efficacia: pericolo di incidente!

### ⓘ ATTENZIONE

- Per evitare di danneggiare la vernice, si raccomanda di non lavare il veicolo sotto il sole intenso.
- Non servirsi di spugne per rimuovere i resti degli insetti, né di spugne da cucina con superficie abrasiva, o simili. Si potrebbe danneggiare la superficie.
- Le impurità che si accumulano sulla superficie dei fari (resti di insetti ecc.) vanno rimosse periodicamente, possibilmente ogni volta che ci si ferma al distributore per fare carburante. Non pulire mai il vetro dei proiettori con un panno asciutto. Usare possibilmente acqua e sapone.
- Raccomandiamo di non usare gli ugelli a getto circolare soprattutto sui pneumatici. Possono danneggiare gli pneumatici anche se vi si passano brevemente e si tengono ad una certa distanza.



- Quando si lava il veicolo in un impianto automatico, si raccomanda di ripiegare gli specchietti retrovisori esterni per evitare che possano riportare danni. Gli specchietti retrovisori elettrici non devono essere aperti e ripiegati a mano.

### ⓘ ATTENZIONE

- Se il veicolo viene lavato in un autolavaggio e si desidera evitare che i bracci portaspazzole possano essere spostati verso la parte superiore del parabrezza, si consiglia di seguire la seguente procedura per bloccarli:

- il cofano deve essere chiuso
- accendere e spegnere il quadro
- premere la leva del tergicristalli brevemente in avanti (funzione lavacristalli). I bracci del tergicristalli verranno bloccati.

### 🌿 Per il rispetto dell'ambiente

Lavare il veicolo solo in luoghi creati a questo scopo. Tali zone sono attrezzate per evitare che l'acqua utilizzata per la pulizia, che può essere contaminata con olio, passi nel canale di scolo. In alcuni luoghi è vietato lavare i veicoli al di fuori di tali aree di lavaggio.

### Sensori e lenti della telecamera

- Rimuovere neve e ghiaccio utilizzando per la prima una spazzola e per il secondo possibilmente uno spray apposito.

- Pulire i sensori con prodotti per la pulizia senza solventi e con un panno morbido e asciutto.
- Inumidire l'obiettivo della telecamera con lavavetri a base alcolica e pulirla con un panno secco. Per quanto riguarda l'*active lane assist\**, l'area davanti l'obiettivo si pulisce normalmente con il lavacristalli.

### ⓘ ATTENZIONE

- Se si effettua la pulizia del veicolo con idropulitrice:
  - Mantenere una distanza sufficiente dai sensori dei paraurti anteriore e posteriore.
  - Non pulire le lenti della telecamera né l'area che la circonda con l'idropulitrice.
- Non utilizzare mai acqua calda o tiepida per togliere la neve e il ghiaccio dall'obiettivo della telecamera della retromarcia, o si rischia di graffiarlo.
- Non usare mai prodotti abrasivi per la pulizia dell'obiettivo.

### Trattamento protettivo e lucidatura

#### Trattamento protettivo

I trattamenti di conservazione: una protezione ulteriore per la vernice. Consigliamo comunque di trattarla con un **prodotto protettivo a base di cera solida** di buona qualità a partire dal momento in cui sulla vernice puli-

ta non si formano più delle **gocce chiare** d'acqua.

Anche se negli autolavaggi viene generalmente aggiunto un **agente protettivo** all'acqua di lavaggio, consigliamo comunque di trattare la vernice almeno due volte all'anno con della cera solida.

Se alla vernice è stato applicato *di recente* uno strato protettivo di cera, risulterà per altro molto più facile rimuovere i resti di insetti che aderiscono, soprattutto nella stagione più calda, alla parte anteriore del cofano motore e al paraurti.

#### Lucidatura

La lucidatura è necessaria solo quando il colore si opacizza e non è più possibile riportarlo alla lucentezza originaria con un normale trattamento protettivo.

Se il prodotto lucidante non contiene agenti protettivi, in seguito è necessario applicare un prodotto protettivo.

### ⓘ ATTENZIONE

- Non trattare le parti in vernice opaca e le parti in plastica con lucidanti o cere solide.
- La modanatura che scorre lateralmente intorno al tettuccio panoramico e che termina sul parabrezza non deve essere trattata con lucidi per vernici. Tuttavia, può essere trattato con cere solide.



## Cerchi

Nel rispetto dell'ambiente, le modanature e gli altri elementi decorativi non verniciati, solitamente cromati, sono realizzati in alluminio.

Per rimuovere macchie o patina dalle modanature, si consiglia di utilizzare **detergenti a PH neutro**, evitando quindi l'uso di prodotti per la pulizia di parti cromate. Non pulire modanature e parti simili nemmeno con lucidi per vernice. Inoltre, i detergenti alcalini concentrati, che vengono spesso usati prima dell'inizio del lavaggio negli impianti automatici, possono lasciare macchie opache o biancastre.

Presso i Service Center SEAT sono disponibili prodotti ecologici testati e adatti alla pulizia del veicolo.

## Parti in plastica

Pulire le parti in plastica con acqua corrente. Tuttavia, in caso di sporco difficile, possono essere trattate anche con speciali **prodotti per la pulizia e la cura della plastica** privi di solventi. I prodotti per il mantenimento della vernice non sono indicati per le parti in plastica.

## Elementi in carbonio

Gli elementi in carbonio del veicolo sono verniciati. Essi non richiedono perciò un trattamento particolare e possono essere puliti come le altre parti verniciate del veicolo » pag. 268.

## Danni alla vernice

I danni alla vernice quali graffi, ammaccature o quelli provocati dall'impatto di sassi devono essere ricoperti *subito* con della vernice per prevenirne l'ossidazione. I Service Center SEAT dispongono di **penne da ritocco** e di **prodotti spray** adeguati per il veicolo.

Il codice indicativo della vernice del veicolo è riportato sulla targhetta dei dati » pag. 306.

Eventuali formazioni di ruggine devono essere rimosse completamente presso un'officina specializzata.

## Finestrini

Una buona visibilità migliora la sicurezza.

Si raccomanda di non trattare il parabrezza e il lunotto con detergenti per la rimozione di insetti, né con cere lucidanti, le spazzole tergicristalli non riescono altrimenti a scorrere bene sul cristallo.

Tracce di gomma, olio, grasso o silicone possono essere asportate con un **detergente per cristalli** o un **prodotto per la rimozione del silicone**. Resti di cera invece vanno tolti con un apposito detergente. Per ulteriori informazioni rivolgersi ad un Centro Service SEAT.

I cristalli vanno puliti anche dall'interno.

Per asciugarli, usare un panno pulito in stoffa o in pelle di daino. Non usare il panno in pelle usato per la vernice, perché contiene resti di prodotti conservanti.

### ⚠ ATTENZIONE

**Il parabrezza non deve essere trattata con agenti impermeabili. In condizioni sfavorevoli di visibilità (ad esempio, in caso di pioggia, oscurità o al tramonto) c'è il rischio di abbagliamento: pericolo di incidente! Il corretto scorrimento delle spazzole sul parabrezza può inoltre essere compromesso.**

### ⓘ ATTENZIONE

- Per rimuovere la neve e il ghiaccio dai cristalli e dagli specchietti retrovisori esterni, usare un apposito raschietto di plastica. Per evitare di graffiare le superfici, consigliamo di non muovere il raschietto avanti e indietro ma di procedere solo in una direzione.
- I filamenti dello sbrinatori del lunotto si trovano nella parte interna del cristallo. Per evitare danni, non incollare adesivi sui questi filamenti.



• **Non utilizzare mai acqua calda o bollente per rimuovere neve o ghiaccio dai finestrini o dagli specchietti retrovisori: il vetro potrebbe incrinarsi!**

## Cerchi

Affinché i cerchi mantengano inalterata nel tempo la loro funzione decorativa, se ne consiglia una cura regolare e periodica. Il sale e la polvere di abrasione dei freni possono infatti attaccarne la superficie e corroderla, qualora non li si asporti periodicamente.

Si prega di utilizzare solo detersivi speciali che non contengano acido. Rivolgersi a questo proposito ad un Service Center SEAT o ad un negozio specializzato. Non lasciar agire il detergente sulle superfici più a lungo di quanto non sia indicato sulla confezione. Un detergente corrosivo potrebbe intaccare la superficie dei bulloni ruota.

I lucidanti per vernice e altri prodotti abrasivi non devono essere usati per la pulizia dei cerchi in lega leggera. Se lo strato protettivo di vernice dei cerchi viene danneggiato, per esempio da sassi, aver cura di ripristinarlo immediatamente.

### ATTENZIONE

**Nell'effettuare la pulizia delle ruote, si ricordi che umidità, ghiaccio e sale possono influire**

**negativamente sull'efficacia dei freni: pericolo d'incidente!**

## Tube gas di scarico finale

Il sale e la polvere di abrasione dei freni possono danneggiare la superficie del tubo di scarico, qualora non li si asporti periodicamente. Per eliminare le impurità, non utilizzare prodotti per la pulizia dei cerchi, della vernice o delle parti cromate, o altri tipi di prodotti abrasivi. Pulire i tubi di scarico con prodotti detergenti adatti per l'acciaio inossidabile.

Presso i Service Center SEAT sono disponibili prodotti ecologici testati e adatti alla pulizia del veicolo.

## Cura delle parti interne del veicolo:

### Display della radio/Easy Connect\* e pannello di controllo\*

Il display può essere pulito con un panno morbido e un "detergente per display a cristalli liquidi" in vendita nei negozi specializzati. Il panno impiegato per la pulizia del display va leggermente inumidito con il liquido detergente.

Il pannello di controllo del sistema Easy Connect\* deve inizialmente essere pulito con un pennello in modo che lo sporco non entri nel dispositivo o tra i tasti e il coperchio. Successivamente, si raccomanda di pulire il pannello di controllo del sistema Easy Connect\* con un panno bagnato con acqua e detersivo per stoviglie.

### ATTENZIONE

- **Per evitare di graffiarlo, il display non dovrebbe mai essere pulito a secco.**
- **Per evitare danni, assicurarsi che non venga introdotto liquido nel pannello di controllo del sistema Easy Connect\*.**

## Parti in plastica e in pelle sintetica

Per la pulizia di similpelle e delle parti in plastica, utilizzare un panno inumidito. Se non dovesse essere sufficiente, trattarle con appositi **detergenti privi di solventi**.

## Tessuti e rivestimenti in tessuto

I tessuti e i rivestimenti (ad esempio sedili, rivestimenti delle porte, ecc.) dovranno essere puliti regolarmente con un'aspirapolvere. In tal modo, vengono eliminate le particelle di sporco in superficie che potrebbero incrostarsi sul tessuto con il tempo. Sconsigliamo l'uso di pulitrici a vapore che invece tendono

a fissare le particelle di polvere all'interno del tessuto.

### Pulizia normale

Generalmente consigliamo l'uso di una spugna morbida o di un panno in microfibra. L'uso di spazzole è da riservarsi per la pulizia della moquette e dei tappetini, perché gli altri rivestimenti in tessuto potrebbero venire danneggiati.

In caso di macchie superficiali, la pulizia può avvenire con un detergente in schiuma in vendita nei negozi. Distribuire la schiuma con una spugna morbida sulla superficie del tessuto macchiata e lasciare agire leggermente. Evitare, tuttavia, che il tessuto si bagni eccessivamente. La schiuma prodotta dal detergente andrà quindi asportata con un panno asciutto e assorbente (ad es. un panno in microfibra) e aspirata completamente, non appena il tessuto sarà asciutto.

### Rimozione di macchie

Le macchie causate da bevande (come ad esempio caffè o succhi di frutta, ecc.) possono essere trattate con detergenti per capi delicati. Questa soluzione si applica con una spugna. In caso di macchie difficili, è possibile applicare e lasciar agire una pasta pulente direttamente sulla macchia. In seguito, sarà necessario effettuare un trattamento con acqua pulita per rimuovere i resti del prodotto di pulizia. A tal fine, l'acqua viene applicata

con un panno o una spugna bagnati e si asciuga con panni assorbenti e asciutti.

Le macchie di cioccolato o di trucco vengono rimosse applicando una pasta per la pulizia (ad es., sapone molle). In seguito, rimuovere il sapone con acqua (spugna umida).

Macchie d'olio, grasso, rossetto o penna biro vanno trattate con alcool. Le particelle di grasso o di coloranti sciolti vengono rimosse applicando materiale assorbente. Se necessario, effettuare un trattamento a posteriori con una pasta per la pulizia e acqua.

Consigliamo di affidare la pulizia di rivestimenti in tessuto particolarmente sporchi a ditte apposite che dispongono dei mezzi e dei materiali necessari per una pulizia a fondo.

#### Avvertenza

**Le chiusure in velcro aperte dei capi d'abbigliamento possono rovinare la tappezzeria del sedile. Assicurarsi che siano chiuse.**

### Pelle naturale

#### Informazioni generali

SEAT offre ai propri clienti un vasto assortimento di pellami. Si tratta per lo più di diversi tipi di nappa, dunque di pellami dalla superficie liscia, disponibili in varie tonalità.

L'intensità del colore influisce sull'effetto estetico e determina la qualità del prodotto. La nappa non trattata presenta sulla superficie le tipiche caratteristiche del prodotto naturale e offre un alto livello di comfort. Restano dunque ben visibili i capillari, le cicatrici, le punture d'insetti, le pieghe ed il colore non omogeneo. Ciò è una garanzia ulteriore della genuinità e della naturalezza di questo prodotto.

La nappa non trattata presenta il suo colore naturale. Per questo è più delicata rispetto ad altri tipi di pelle. Raccomandiamo perciò di usare attenzione nel trasporto di bambini, animali e quant'altro possa rovinarla.

Il cuoio trattato con uno strato più o meno spesso di colore è più resistente. Per questo motivo sono più resistenti e adatti per l'uso quotidiano. Le caratteristiche superficiali tipiche della pelle naturale risultano in questo caso molto meno evidenti, mentre la qualità rimane la stessa.

### Cura e pulizia

L'ottima qualità dei pellami e le loro peculiari caratteristiche (quali la particolare sensibilità nei confronti di oli, grassi e sporczia) impongono un'attenzione e una cura particolari. Tessuti scuri di scarsa qualità, specialmente se umidi o tinti in modo non corretto, possono lasciare ad esempio delle tracce sulla pelle dei sedili. La polvere e la sporczia che si depositano nei pori della pelle, nelle pieghe »

e nelle cuciture possono graffiare la superficie. Raccomandiamo perciò una cura regolare e comunque commisurata alle sollecitazioni cui la pelle viene sottoposta. Dopo un certo periodo di tempo, si formerà sui sedili un'inconfondibile patina. Anche questo è un segno della genuinità e della qualità del prodotto.

Per mantenere inalterato negli anni il valore di questo prodotto naturale, consigliamo di attenersi ai seguenti suggerimenti.

### ⓘ ATTENZIONE

• Per evitare che i rivestimenti in pelle possano sbiadirsi, si raccomanda di non lasciare il veicolo in pieno sole per lunghi periodi. Nel caso in cui non sia possibile fare diversamente, coprire le parti in pelle per proteggerle dall'esposizione diretta al sole.

• Oggetti appuntiti dei capi di abbigliamento (cerniere, bottoni in metallo, fibbie ecc.) possono provocare sgradevoli graffiature sulla superficie dei sedili.

### ⓘ Avvertenza

• Dopo ogni operazione di pulizia, trattare la pelle con una crema nutriente e protettiva contro la luce solare. La crema consente di migliorare le condizioni della pelle, la sua permeabilità all'aria e la sua morbidezza; le fornisce inoltre l'umidità perduta. Favorisce inoltre la formazione di una pellicola protettiva.

• Consigliamo di trattare la pelle ogni due o tre mesi e di rimuovere immediatamente eventuali macchie.

• Anche le macchie d'inchiostro, rossetto, crema per scarpe ecc. devono essere rimosse al più presto.

• Anche il colore della pelle richiede attenzioni. Se una zona perde colore, ritoccare con una crema per la cura del colore.

### Pulizia e cura della tappezzeria in pelle

La pelle naturale richiede particolare cura e attenzione.

#### Pulizia normale

– Pulire le superfici in pelle con un panno di cotone o di lana leggermente inumidito.

#### Sporco difficile

– Servirsi di un panno imbevuto di acqua e sapone (due cucchiaini di sapone in un litro d'acqua) per rimuovere lo sporco più difficile.

– Fare attenzione che la pelle non si bagni eccessivamente e che l'acqua non penetri nelle cuciture.

– Passare infine un panno asciutto sulla superficie.

#### Come trattare le macchie

– Le macchie recenti provocate da **liquidi a base d'acqua** (caffè, tè, succhi di frutta, sangue, ecc.) vanno rimosse con un panno assorbente o con carta da cucina. Se la macchia si è già seccata, utilizzare il detergente contenuto nel set per la pulizia.

– Per le macchie recenti provocate invece da **sostanze grasse** (burro, maionese, cioccolata, ecc.) e non ancora penetrate nella superficie, utilizzare un panno assorbente o carta da cucina, o il detergente contenuto nel set per la pulizia.

– **Macchie non recenti** provocate da sostanze grasse devono invece essere rimosse utilizzando un apposito spray sgrassante.

– Rimuovere le **macchie particolarmente difficili** (inchiostro, pennarello, smalto, tempera, crema per scarpe, ecc.) con un prodotto apposito per la pelle.

#### Cura della pelle

– Si consiglia di trattare la pelle degli interni ogni 6 mesi con un prodotto specifico.

– Applicare il prodotto solo in quantità molto contenute.

– Ripassare con un panno morbido.

Rivolgersi ai Centri Service SEAT ogni qual volta siano necessarie informazioni e suggerimenti per la pulizia dei rivestimenti in pelle

del veicolo. Si verrà ampiamente informati sulla gamma di prodotti per la cura della pelle, come ad esempio:

- Set per la pulizia.
- Creme coloranti.
- Prodotti per la pulizia di macchie difficili
- Spray solventi.
- Novità

#### ⓘ ATTENZIONE

La pelle non va assolutamente trattata con solventi (come benzina, trementina, acquaaragia, cera per pavimenti, crema per scarpe o simili).

### Pulizia della tappezzeria alcantara

#### Eliminazione della polvere e dello sporco

- Inumidire *leggermente* un panno e pulire la tappezzeria.

#### Eliminazione delle macchie

- Inumidire un panno con dell'acqua tiepida o con **alcol** diluito.
- Strofinare verso il centro della macchia.
- Asciugare la parte pulita con un panno morbido.

Si raccomanda di non usare prodotti per la cura della pelle sui rivestimenti in alcantara.

In presenza di polvere e sporcizia è possibile utilizzare anche un detergente adeguato.

La polvere e la sporcizia che si depositano nei pori della pelle, nelle pieghe e nelle cuciture possono graffiare la superficie. Per evitare che possano scolorirsi, non esporre i rivestimenti in alcantara alla luce diretta del sole per un tempo prolungato. Normali sono invece quelle lievi alterazioni del colore prodotte dall'uso regolare.

#### ⓘ ATTENZIONE

- I prodotti elencati qui di seguito non sono adatti al trattamento dei rivestimenti in alcantara: solventi, cera per pavimenti, lucido per scarpe, prodotti per la pulizia di macchie difficili, prodotti per rivestimenti in pelle e simili.
- Quando le macchie sono particolarmente resistenti si consiglia comunque di farle eliminare da personale qualificato, altrimenti si rischia di danneggiare la pelle.
- Non utilizzare in nessun caso spazzole, spugne troppo ruvide o simili.

### Cinture di sicurezza

- Mantenere pulite le cinture di sicurezza.

- Lavare le cinture di sicurezza con una soluzione a base di sapone.
- Controllare periodicamente lo stato delle cinture di sicurezza.

I depositi di sporcizia sulle cinture di sicurezza possono compromettere il regolare riavvolgimento automatico. Prima di riavvolgere le cinture di sicurezza dopo il lavaggio, farle asciugare completamente.

#### ⓘ ATTENZIONE

- Per pulire le cinture di sicurezza non occorre smontarle.
- Non usare detergenti chimici che potrebbero danneggiare le fibre della cintura. Fare attenzione a che le cinture di sicurezza non vengano in contatto con liquidi corrosivi.
- Rivolgersi ad un'officina specializzata per la sostituzione di cinture di sicurezza che presentino danni al tessuto, alle giunture, al meccanismo di riavvolgimento o al moschettone.

## Tecnologia intelligente

### Sterzo elettromeccanico

Il servosterzo elettromeccanico ha la funzione di aumentare la maneggevolezza del veicolo in fase di sterzata.

Il servosterzo elettromeccanico si adatta *elettronicamente* in base alla velocità del veicolo, alla coppia di rotazione e all'angolo di rotazione.

Anche in caso di guasto del servosterzo o a motore spento (per esempio durante il traino) il veicolo mantiene del tutto la propria capacità sterzante. La forza da applicare per sterzare tuttavia è molto maggiore.

### Spie e indicazioni per il conducente

**⚠ (in rosso) Guasto allo sterzo! Parcheggiare il veicolo**

Se la spia rimane illuminata e viene visualizzata l'indicazione per il conducente, potrebbe trattarsi di un guasto al servofreno.

**Non** proseguire la marcia. Farsi aiutare da personale specializzato.

**⚠ (in giallo) Sterzo: anomalia nel sistema! È possibile proseguire la marcia**

Se si illumina la spia, lo sterzo può reagire con maggiore difficoltà o con maggiore sen-

sibilità. Inoltre, proseguendo in linea retta il volante può rimanere storto.

Guidare lentamente fino ad un'officina specializzata che ripari il guasto.

**⚠ (in giallo) Bloccaggio dello sterzo: guasto! Rivolgersi ad un Service Center**

È presente un'anomalia nel blocco elettronico dello sterzo.

Recarsi al più presto in un'officina specializzata per sistemare il guasto.

#### **⚠ ATTENZIONE**

**Portare immediatamente a riparare il guasto in un'officina specializzata: pericolo di incidente!**

#### **i Avvertenza**

**Se la spia ⚠ (in rosso) o ⚠ (in giallo) si illumina brevemente, è possibile proseguire la marcia.**

### Sterzo progressivo

In funzione dell'equipaggiamento del veicolo, lo sterzo progressivo può adattare la durezza dello sterzo alla situazione di guida. Lo sterzo progressivo funziona solo a motore acceso.

Nel *traffico urbano* non è necessario effettuare numerose manovre per il parcheggio o effettuare svolte molto impegnative.

Su *strade extraurbane* o in *autostrada* lo sterzo progressivo trasmette, ad esempio nelle curve, una sensazione al volante più sportiva, più diretta e percettibilmente più dinamica.

### Trazione integrale

✓ Vale per le vetture: a trazione integrale

Sulle vetture a trazione integrale tutte le ruote sono motrici.

### Avvertenze generali

Su veicoli a trazione integrale la forza di trazione viene distribuita sulle quattro ruote. Questo avviene in modo automatico a seconda della modalità di guida e delle condizioni del manto stradale. Vedere anche **» pag. 192, Sistemi di frenata e stabilizzazione.**

La trazione integrale è realizzata per essere combinata a motori molto potenti. Il veicolo appartiene ad una classe di potenza elevata ed ha un comportamento su strada ottimale, sia in condizioni normali del fondo stradale, che su neve e ghiaccio. Raccomandiamo comunque, a questo proposito, di seguire attentamente le avvertenze sulla sicurezza **» ⚠.**

## Pneumatici invernali

Grazie alla trazione integrale il veicolo ha una buona trazione con gli pneumatici di serie anche d'inverno. Raccomandiamo tuttavia di usare in inverno sulle *quattro ruote* pneumatici invernali o per ogni stagione, perché in questo modo migliorano le prestazioni, soprattutto *in frenata*.

## Catene da neve

Se obbligatorie, le catene da neve devono essere montate anche su vetture a trazione integrale »  pag. 67.

## Sostituzione degli pneumatici

Su vetture a trazione integrale i quattro pneumatici devono avere le stesse dimensioni. Evitare inoltre di montare pneumatici con profilo diverso del battistrada » pag. 297.

## Fuoristrada?

Questo veicolo SEAT non è un veicolo fuoristrada: la distanza tra la carrozzeria e il terreno non infatti è sufficiente a renderlo tale. Evitare perciò tratti non asfaltati.

### ATTENZIONE

• Anche con vetture a trazione integrale è bene adeguare la propria condotta di guida alle condizioni del fondo stradale e alla situazione del traffico. L'accresciuto livello di sicurezza

za del veicolo non deve indurre tuttavia ad essere meno prudenti. Pericolo di incidenti!

• La capacità di frenata del veicolo viene limitata dall'aderenza degli pneumatici. Quindi il comportamento non è molto diverso rispetto a veicoli a trazione a due ruote. Il fatto che il veicolo sia perciò ancora in grado di accelerare anche su fondo ghiacciato e sdruciolevole non deve indurre ad aumentare troppo la velocità. Pericolo di incidenti!

• Su strade bagnate si tenga sempre presente che a velocità troppo alta le ruote anteriori possono "pattinare" (aquaplaning). In questo caso però, a differenza dei veicoli a trazione anteriore, l'inizio del pattinamento non è accompagnato da un improvviso aumento del numero di giri del motore. Si raccomanda quindi, nonostante ciò, di adeguare la velocità alle condizioni della strada. Pericolo di incidenti!

## Gestione energetica

**L'energia elettrica disponibile viene ottimizzata per garantire l'avviamento**

Il sistema di gestione intelligente distribuisce l'energia elettrica e ne ottimizza il flusso per garantire l'avviamento del motore.

Quando un veicolo con sistema di gestione dell'energia elettrica convenzionale rimane fermo per lungo tempo, la batteria viene sca-

ricata da quei dispositivi, come la sicura elettronica antiavviamento, che consumano corrente anche a riposo. In determinate circostanze l'energia elettrica disponibile potrebbe non essere sufficiente ad avviare il motore.

Il veicolo è dotata di un sistema di gestione intelligente che regola il flusso di energia elettrica. In questo modo la capacità della batteria di fornire in ogni situazione energia sufficiente per l'avviamento del motore è notevolmente maggiore e la batteria stessa durerà più a lungo.

La gestione intelligente dell'energia si attua attraverso la **diagnosi dello stato della batteria**, la **gestione del flusso di corrente a riposo** e la **gestione dinamica dell'energia elettrica**.

## Diagnosi dello stato della batteria

Lo stato della batteria è costantemente monitorato. Tensione, intensità della corrente e temperatura della batteria vengono rilevati da dei sensori appositi. In questo modo viene determinato lo stato attuale di carica della batteria e la sua efficienza.

## Gestione del flusso di corrente a riposo

La gestione del flusso di corrente a riposo riduce il consumo di energia elettrica quando il veicolo non viene utilizzato. Con il quadro spento, gestisce l'alimentazione elettrica dei »

vari dispositivi elettrici. Facendo ciò, tiene presente i dati di diagnosi della batteria.

A seconda dello stato di carica della batteria, disattivare uno dopo l'altro tutti i dispositivi elettrici al fine di impedire che la batteria si scarichi a tal punto da non poter più garantire l'avviamento del motore.

### Gestione dinamica dell'energia elettrica

Durante la marcia, il sistema di gestione intelligente distribuisce l'energia elettrica prodotta ai diversi dispositivi in modo dinamico, in base cioè al fabbisogno di ciascuno di essi. Il sistema fa sì che l'energia consumata non sia maggiore di quella prodotta, mantenendo così al livello ottimale lo stato di carica della batteria.

#### Avvertenza

- **Il sistema di gestione intelligente dell'energia elettrica non può ovviare ai limiti imposti dalle leggi fisiche. Si prega di tenere presente che la potenza e la durata della batteria sono limitate.**
- **Se vi è il rischio che il veicolo non possa essere messo in moto, verrà visualizzata la spia di guasto elettrico dell'alternatore o il basso livello di carica della batteria  pag. 120.**

### Scaricamento della batteria

La disponibilità di energia elettrica a sufficienza per garantire l'avviamento del motore ha la priorità assoluta.

La sollecitazione della batteria è particolarmente forte sui tragitti brevi, nel traffico urbano e durante la stagione fredda. In queste situazioni il consumo di energia elettrica è molto alto, mentre l'energia prodotta è poca. Se il motore è spento, ma allo stesso tempo sono attivati dei dispositivi elettrici, la batteria potrebbe scaricarsi fino a un punto critico. In questo caso si consuma energia senza produrla.

Proprio in queste situazioni si noterà l'intervento attivo del sistema di gestione intelligente dell'energia.

### Lunghi periodi di inutilizzo del veicolo

Se il veicolo non viene utilizzato per un periodo di alcuni giorni o alcune settimane, i singoli dispositivi elettrici vengono disattivati parzialmente o completamente uno dopo l'altro. Il consumo di energia elettrica viene ridotto allo scopo di garantire l'avviamento del motore per un lungo periodo di tempo. Alcune funzioni comfort, come l'apertura a distanza del veicolo, potrebbero non essere disponibili in determinati casi. Queste funzioni vengono ripristinate automaticamente dopo aver acceso il quadro strumenti e avviato il motore.

### A motore spento

Se si ascolta la radio a motore spento, la batteria si scarica.

Se il consumo di energia minaccia la messa in moto del motore, nei veicoli con sistema di informazione per il conducente\* verrà visualizzato un messaggio.

Questa indicazione suggerisce di avviare il motore affinché la batteria si ricarichi.

### A motore acceso

Anche se durante la marcia viene prodotta energia elettrica, è comunque possibile che si scarichi la batteria. Questo succede soprattutto se la quantità di energia elettrica prodotta è inferiore a quella consumata e lo stato di carica della batteria non è ottimale.

Per riequilibrare il bilancio energetico, dovrà essere effettuata una regolazione provvisoria dei dispositivi che consumano più energia oppure verranno disattivati. A consumare molta energia elettrica sono soprattutto gli impianti di riscaldamento. Se quindi in questa situazione il riscaldamento dei sedili\* o lo sbrinatori del lunotto non funzionano, significa che sono stati parzialmente o completamente disattivati. Queste funzioni sono di nuovo funzionanti non appena è disponibile sufficiente energia elettrica.

Si noterà inoltre che il regime minimo del motore è leggermente più alto del normale. Si tratta di un fenomeno normale che non



deve destare preoccupazioni. L'aumento del regime minimo consente di produrre una maggiore quantità di energia elettrica e di caricare così la batteria.

## Controlli e rabbocchi periodici

### Rifornimento di carburante

#### Rifornimento

**Leggere attentamente le informazioni integrative** »  pag. 56

La prima interruzione del flusso di carburante nella pistola di erogazione, usata correttamente, segnala che il serbatoio è “pieno”. Non continuare il rifornimento, perché altrimenti si riempie anche lo spazio di dilatazione del carburante nel serbatoio.

Il giusto tipo di carburante per il veicolo è indicato sull'etichetta applicata nella parte interna dello sportellino. Per ulteriori informazioni sul carburante » pag. 281.

La capacità del serbatoio del veicolo viene indicato a »  pag. 56.

#### Veicoli con motore a gas naturale e ibridi

Ogni 6 mesi si dovrà circolare con benzina fino all'accensione della spia di controllo  e il serbatoio dovrà essere riempito di nuovo. Ciò è necessario al fine di garantire il corretto funzionamento del sistema e la qualità del carburante necessari per la circolazione a benzina.

#### ATTENZIONE

Il carburante è facilmente infiammabile e può causare ustioni e lesioni di altro tipo.

- **Non fumare durante il rifornimento o durante il riempimento di una tanica di riserva. Non avvicinare alcun tipo di fiamma, o si potrebbero causare esplosioni.**
- **Osservare le norme di legge che regolano l'uso, l'alloggiamento a bordo e il trasporto di una tanica di riserva.**
- **Per motivi di sicurezza, si raccomanda di non trasportare taniche con benzina di riserva. Se dovesse verificarsi un incidente infatti la tanica potrebbe rompersi, lasciando fuoriuscire il carburante.**
- **Se comunque, in casi eccezionali, si è costretti a trasportare una tanica, è consigliabile attenersi alle istruzioni seguenti.**
  - **Non riempire mai la tanica sopra il veicolo o al suo interno. Durante il riempimento si generano cariche elettrostatiche, che potrebbero infiammare i gas salati dal carburante stesso, con pericolo di esplosioni. Mettere a terra la tanica quando la si vuole riempire.**
  - **La pistola di erogazione va inserita quanto più possibile dentro il foro della tanica.**
  - **Se la tanica è di metallo la pistola durante il riempimento deve stare a contatto con la tanica. In questo modo si evita la formazione di cariche statiche.**
  - **Evitare assolutamente di versare carburante all'interno del veicolo o nel**



**bagagliaio. I vapori esalati dal carburante sono esplosivi: pericolo di vita!**

### ⓘ ATTENZIONE

- Pulire subito la vernice dal carburante fuoriuscito. In caso contrario si potrebbe danneggiare la vernice.
- Non consumare mai completamente il carburante. Si potrebbero infatti verificare delle mancate accensioni nel motore in seguito all'afflusso irregolare di carburante. Come conseguenza di ciò potrebbe penetrare del carburante incombusto nell'impianto di scarico e danneggiare il catalizzatore.
- Qualora il veicolo con motore diesel dovesse rimanere completamente senza carburante, una volta effettuato il rifornimento tenere acceso il quadro per almeno 30 secondi prima di avviare il motore. L'avviamento del motore può in questi casi essere più lungo del previsto e durare anche 1 minuto. Ciò dipende dal fatto che il sistema di alimentazione deve prima espellere l'aria che si trova al suo interno.

### 🌿 Per il rispetto dell'ambiente

**Non riempire eccessivamente il serbatoio del carburante. Infatti, riscaldandosi, il liquido potrebbe espandersi e fuoriuscire dal serbatoio.**

### ⓘ Avvertenza

**Non è disponibile alcun meccanismo di emergenza per sbloccare lo sportellino del serbatoio. Se necessario, richiedere l'assistenza di personale specializzato.**

### ⓘ Avvertenza

**I veicoli con motore diesel sono dotati di protezioni che impediscono l'introduzione di una pompa sbagliata<sup>1)</sup>. Ciò permette il rifornimento esclusivamente con la pistola del diesel.**

- Se la pistola è consumata, danneggiata o molto piccola, è possibile che non si possa aprire la protezione contro la pompa sbagliata. Prima di provare ad introdurre la pistola ruotandola, provare a fare rifornimento da un altro distributore o richiedere l'aiuto di personale specializzato.
- La protezione non verrà aperta se si effettua il rifornimento da una tanica di riserva. Per ovviare a ciò si può, ad esempio, versare il gasolio lentamente.

## Rifornimento di gas naturale

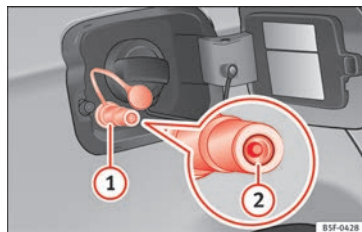

**Fig. 246** Sportellino del serbatoio aperto: bocchettone di rifornimento del gas (1), anello di tenuta del bocchettone di rifornimento (2).

**Prima** di effettuare il rifornimento, spegnere il motore, il quadro, il telefono cellulare e il riscaldamento indipendente »» » ⚠.

Leggere attentamente le istruzioni per l'uso del distributore di gas naturale.

Il veicolo non è predisposto al rifornimento di gas naturale liquefatto (GNL) »» » ⚠. Prima di fare rifornimento di gas naturale, occorre assicurarsi che si stia selezionando il tipo di gas corretto »» pag. 281.

<sup>1)</sup> A seconda del paese

### Apertura del serbatoio del carburante

Il bocchettone di rifornimento del gas naturale si trova dietro lo sportellino del serbatoio, vicino a quello della benzina.

- Sbloccare il veicolo con la chiave o mediante il pulsante della chiusura centralizzata  situato sulla porta del conducente » pag. 127.
- Premere sulla parte posteriore dello sportellino per aprirlo.

### Rifornimento di carburante

**Particolarità:** se la temperatura ambiente è molto alta, la protezione contro il surriscaldamento del distributore di gas naturale potrebbe disattivarlo automaticamente.

- Togliere il tappo del bocchettone di rifornimento del gas » **fig. 246 1**.
- Inserire l'erogatore nel bocchettone di rifornimento del gas.
- Il serbatoio del carburante è *pieno*, quando il compressore del distributore interrompe automaticamente il rifornimento.
- Se si desidera terminare il rifornimento prima, premere l'apposito tasto di blocco del distributore.

### Chiusura del serbatoio del carburante

- Controllare che l'anello di tenuta **2** del bocchettone di rifornimento del gas non sia

rimasto incastrato nell'erogatore. In tal caso, collocarlo nuovamente nel bocchettone di rifornimento.

- E chiudere bene il tappo.
- Chiudere lo sportellino del serbatoio del carburante premendolo fino allo scatto.

#### ATTENZIONE

**Il gas naturale è altamente esplosivo e facilmente infiammabile. Un uso errato del gas naturale può provocare incidenti, ustioni gravi e altre lesioni.**

- Prima di erogare il gas naturale, incastrare correttamente il bocchettone di riempimento. Nel caso in cui si avverta odore di gas, interrompere immediatamente il rifornimento.

#### ATTENZIONE

**Il veicolo non è predisposto per utilizzare gas naturale liquefatto (GNL). Non si può in nessun caso fare rifornimento di gas liquefatto. Il GNL può provocare l'esplosione del serbatoio di gas naturale e causare gravi lesioni.**

#### Avvertenza

- È possibile che gli erogatori dei distributori di gas naturale possano variare nell'uso. **Quora non se ne conosca il funzionamento, rivolgersi al personale qualificato della stazione di servizio in cui si effettua il rifornimento.**

• I rumori durante il rifornimento sono normali, non costituiscono un indizio della presenza di danni all'impianto.

• L'impianto di gas naturale del veicolo è preparato sia per il rifornimento mediante compressore piccolo (rifornimento lento) che mediante compressore grande (rifornimento veloce) delle stazioni di servizio di gas naturale.

## Carburante

### Tipi di benzina

I tipi di benzina da usare sono riportati sulla parte interna dello sportellino del serbatoio del carburante.

Il veicolo è dotato di catalizzatore e può essere rifornito soltanto con **benzina senza piombo**. La benzina deve rispettare il regolamento europeo EN 228 o il tedesco DIN 51626-1 ed essere **senza piombo**. È possibile rifornirsi di carburante con una percentuale massima di etanolo del 10% (E10). I diversi tipi di benzina si differenziano tra loro per il **numero di ottani (NOR)**.

A seguire sono indicati i vari tipi di benzina riportati sull'etichetta adesiva corrispondente situata nello sportellino del serbatoio del carburante: »

### Benzina senza piombo super a 95 ottani o normale con almeno 91 ottani

Si raccomanda l'utilizzo di benzina super a 95 ottani. Se non è disponibile: benzina normale a 91 ottani, con una leggera riduzione di potenza.

### Benzina super senza piombo con almeno 95 ottani

Si dovrà utilizzare benzina super senza piombo con almeno 95 ottani.

Se non è disponibile la benzina super, è possibile rifornirsi *in caso di emergenza* con benzina normale a 91 ottani. Viaggiare però a medio regime e non sollecitare troppo il motore. Rifornirsi di benzina super non appena possibile.

### Benzina senza piombo super a 98 ottani o super con almeno 95 ottani

Si raccomanda l'utilizzo di benzina super Plus a 98 ottani. Se non è disponibile: benzina super a 95 ottani, con una leggera riduzione di potenza.

Se non è disponibile la benzina super, è possibile rifornirsi *in caso di emergenza* con benzina normale a 91 ottani. Viaggiare però a medio regime e non sollecitare troppo il motore. Rifornirsi di benzina super non appena possibile.

### Additivi per benzina

La qualità del carburante influenza il comportamento del motore, la sua potenza e la sua vita utile. Si raccomanda quindi di usare benzina di qualità arricchita di additivi non metallici già aggiunti dall'industria petrolifera. Gli additivi svolgono un'azione anticorrosiva, puliscono il circuito del carburante e prevenendo la formazione di scorie nel motore.

Se non è disponibile benzina di qualità con additivi non metallici o se si riscontrano delle anomalie al motore, si consiglia di aggiungere alla benzina gli additivi necessari in occasione del rifornimento » » » ⚠.

Non tutti gli additivi per benzina si sono rivelati efficaci. L'uso di additivi per benzina non adeguati può arrecare gravi danni al motore e al catalizzatore. Non utilizzare mai additivi metallici per benzina. Gli additivi metallici possono trovarsi anche in alcuni additivi per benzina disponibili per migliorare il potere antidetonante o aumentare il numero di ottani » » » ⚠.

SEAT consiglia di utilizzare "Additivi originali del Gruppo Volkswagen per motori a benzina". Questi additivi e le informazioni in merito al loro utilizzo sono disponibili presso i concessionari SEAT.

#### ⚠ ATTENZIONE

- Non utilizzare carburanti contenenti componenti metallici. I carburanti LRP (*lead re-*

*placement petrol*) contengono elevate concentrazioni di additivi metallici. Il loro impiego può danneggiare il motore!

- Non utilizzare carburanti con un'alta percentuale di etanolo (ad esempio E50, E85). Può danneggiare il circuito del carburante.
- Riempiendo anche una sola volta il serbatoio con carburante contenente piombo o altri additivi metallici, il catalizzatore subisce danni e il suo rendimento si riduce.
- Si consiglia di utilizzare esclusivamente additivi per la benzina testati da SEAT. Gli additivi per aumentare il numero di ottani o per migliorare le detonazioni, possono contenere additivi metallici che possono causare danni considerevoli al motore e al catalizzatore. Tali additivi non devono essere utilizzati.
- Se si procede a regimi elevati o si sollecita eccessivamente il motore dopo aver fatto rifornimento con benzina a basso numero di ottani, si rischia di danneggiare il motore.

#### ⓘ Avvertenza

- È possibile utilizzare benzina con un numero di ottano a quello richiesto dal motore del veicolo.
- Nei paesi in cui non è disponibile la benzina senza piombo, è possibile fare rifornimento con benzina a basso contenuto di piombo.

## Carburante diesel

Controllare i dati riportati sul lato interno dello sportellino del serbatoio.

Si raccomanda di usare carburanti **Diesel** che rispettino il regolamento europeo EN 590. Se non si dispone di carburante diesel conforme al regolamento EN 590, l'indice di cetano (CZ) deve essere almeno pari a 51. Se il motore è dotato di filtro antiparticolato, il contenuto in zolfo del carburante deve essere inferiore alle 50 parti per milione.

### Gasolio per il periodo invernale

Il gasolio per il periodo estivo diventa troppo denso in inverno e ostacola l'avviamento. Per questo motivo, nella stagione fredda i distributori di benzina offrono un gasolio con maggiore fluidità messo a punto per le basse temperature (gasolio invernale).

### Acqua nel filtro carburante<sup>1)</sup>

Se il veicolo è dotato di un motore diesel con un **filtro del carburante con decantatore d'acqua**, è possibile che nel quadro strumenti appaia l'avviso di:  **Acqua nel filtro del carburante**. In tal caso, portare il veicolo a un'officina specializzata affinché drenino il filtro del carburante.

<sup>1)</sup> Valido per il mercato: Algeria.

### ⚠ ATTENZIONE

- **Il veicolo non è predisposto per il rifornimento con carburante FAME (biodiesel). Questo tipo di carburante danneggerebbe il sistema di alimentazione.**
- **Al gasolio non devono essere aggiunti additivi, detti "fluidificanti", né deve essere mescolato con benzina o simili.**
- **Se la qualità del gasolio è scadente, può rendersi necessario far scaricare l'acqua dal filtro del carburante con maggiore frequenza rispetto a quanto previsto dal Programma di manutenzione. Consigliamo di rivolgersi ad un'officina specializzata. I depositi di acqua nel filtro del carburante possono causare problemi al motore.**

## Gas naturale

Il gas naturale, tra le varie forme, può essere compresso o liquefatto.

Il gas naturale liquefatto (GNL) è il risultato di un elevato raffreddamento del gas naturale. In questo modo se ne riduce notevolmente il volume rispetto al gas naturale compresso (GNC). Nei veicoli con motore a gas naturale non è consentito fare rifornimento di GNL direttamente, dato che il gas si espanderebbe troppo all'interno del serbatoio.

Per questo motivo, nei veicoli a gas naturale si può utilizzare esclusivamente gas naturale compresso » » » ⚠.

### Qualità del gas naturale e consumo

Il gas naturale si divide nei gruppi H ed L a seconda delle proprietà.

Il gas di tipo H ha un potere calorifico maggiore e una minore quantità di azoto e diossido di carbonio rispetto al tipo L. Quanto maggiore è il potere calorifico del gas naturale, minore è il suo consumo.

Tuttavia, il potere calorifico e la proporzione di azoto e diossido di carbonio possono oscillare in base alla qualità del gas. Per questo motivo, il consumo può variare nonostante si faccia uso di un solo tipo di gas.

La gestione del motore si adatta automaticamente al gas naturale usato in funzione della qualità. Per questo motivo nel serbatoio del gas si possono mischiare gas di diversa qualità, facendo rifornimento prima che il serbatoio si sia svuotato del tutto.

Sul display del quadro strumenti viene visualizzata la qualità del gas naturale » » »  pag. 34. » »

## Gas naturale e sicurezza

Se si nota odore di gas o si sospetta che ci possa essere una fuga »» ⚠:

- Arrestare immediatamente il veicolo.
- Disinserire l'accensione.
- Aprire le porte per far circolare opportunamente l'aria nel veicolo.
- Spegnere immediatamente eventuali sigarette accese.
- Allontanare dal veicolo o scollegare ogni oggetto in grado di provocare scintille o un incendio.
- Se l'odore di gas persiste, non proseguire!
- Farsi aiutare da personale specializzato. Far riparare il guasto.

## Controlli periodici dell'impianto di gas naturale

Agenti esterni possono danneggiare e corrodere i serbatoi di gas naturale. Le pareti dei serbatoi di gas si indeboliscono in caso di deformazioni, danni o corrosione e, conseguentemente, i serbatoi potrebbero scoppiare e causare lesioni gravi o mortali. Pertanto, il proprietario del veicolo deve assolutamente commissionare a un'officina specializzata la revisione (verifica visiva) dell'impianto a gas al massimo ogni 4 anni, e la sostituzione dei serbatoi di gas naturale prima del termine della loro vita utile. Rivolgersi a un concessionario SEAT o a un'officina specializzata

per ottenere informazioni sulla vita utile dei serbatoi di gas.

### ⚠ ATTENZIONE

**Se si ignora l'odore di gas nel veicolo o durante il rifornimento, si possono subire lesioni gravi.**

- Eseguire le operazioni necessarie.
- Abbandonare la zona di pericolo.
- Se necessario, avvisare il servizio di soccorso.

### ⚠ ATTENZIONE

**Il veicolo non è predisposto per utilizzare gas naturale liquefatto (GNL). Non si può in alcun caso fare rifornimento di gas liquefatto. Il GNL può provocare l'esplosione del serbatoio di gas naturale e causare gravi lesioni.**

### ⚠ ATTENZIONE

**I serbatoi danneggiati, con tracce di corrosione o ossidazione, possono scoppiare e causare lesioni gravi o mortali.**

- Far revisionare (controllo visivo) i serbatoi di gas naturale al massimo ogni 4 anni.
- I serbatoi di gas naturale hanno una vita utile limitata. Commissionare quando necessario la sostituzione dei serbatoi di gas. Rivolgersi ai concessionari SEAT o a un'officina specializzata per ottenere ulteriori informazioni al riguardo.

### ⚠ ATTENZIONE

**Qualora il sottoscocca del veicolo tocchi il suolo o in caso di collisione per tamponamento, i serbatoi di gas naturale potrebbero danneggiarsi.**

- Verificare se si sente odore di gas.
- Se non si sente odore di gas, recarsi immediatamente a un'officina specializzata e commissionare una revisione dell'impianto a gas naturale.

### i Avvertenza

**Far revisionare periodicamente l'impianto di gas naturale da un'officina specializzata secondo il Programma di manutenzione.**

## Vano motore

### Verifica dei livelli

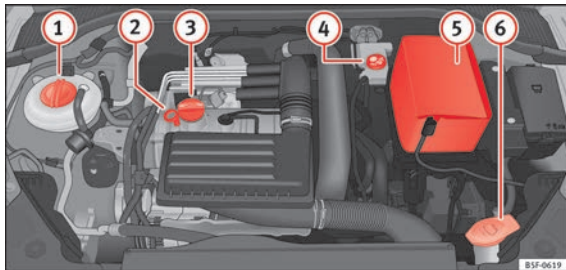

Fig. 247 Figura di orientamento della posizione degli elementi.

Periodicamente devono essere controllati i differenti livelli dei liquidi del veicolo. Assicurarsi sempre di utilizzare il liquido corretto, altrimenti si danneggerebbe gravemente il motore.

- ① Serbatoio di compensazione del liquido di raffreddamento
- ② Asticella di misurazione livello olio motore
- ③ Foro di immissione dell'olio motore
- ④ Serbatoio del liquido dei freni
- ⑤ Batteria (con coperchio)
- ⑥ Serbatoio dell'impianto tergilavafari

Il controllo del livello dei liquidi e l'eventuale rabbocco vengono realizzati nei componenti sopracitati. Queste operazioni vengono descritte a » pag. 285.

#### Rappresentazione tabellare dei dati

Per ulteriori spiegazioni, informazioni ed eventuali limitazioni relative ai dati tecnici si veda » pag. 306.

#### Lavorare nel vano motore

Leggere attentamente le informazioni integrative »  pag. 16

**Quando si effettuano lavori nel vano motore, come ad esempio in caso di operazioni di controllo e di rabbocco di liquidi, sussiste il rischio di lesioni, scottature, incidenti e principi di incendio. Per questo è assolutamente necessario seguire, oltre alle norme di sicurezza universali, anche le avvertenze riportate di seguito. Il vano motore è una zona pericolosa del veicolo » ⚠.**

#### ⚠ ATTENZIONE

- Per il motore, estrarre la chiave di accensione e inserire il freno a mano. Se il veicolo è dotato di cambio manuale, porre la leva del cambio in folle; se è dotato di cambio automatico, porre la leva selettoria in posizione P. Lasciare che il motore si raffreddi.

- Tenere i bambini lontano dal vano motore.
- Non versare mai liquidi utilizzati per l'esercizio del veicolo sul vano motore. Le sostanze contenute in questi liquidi (ad esempio l'antigelo contenuto nel liquido di raffreddamento) potrebbero prendere fuoco!
- Fare attenzione a non provocare cortocircuiti nell'impianto elettrico, soprattutto nella batteria.
- Se vengono effettuati lavori nel vano motore, tenere presente che, anche se il quadro è spento, la ventola del radiatore può entrare in funzione automaticamente, per cui sussiste il pericolo di lesioni.
- Non coprire mai il motore con materiali isolanti aggiuntivi, come ad esempio un telone. Pericolo di incendio!
- Non aprire mai il tappo del serbatoio del liquido di raffreddamento fintanto che il motore è ancora caldo. L'impianto di raffreddamento è sotto pressione!
- Per proteggere il viso, le mani e le braccia dal vapore e dal liquido di raffreddamento bollente, coprire il tappo del serbatoio con un grosso straccio prima di aprirlo.
- Se si devono effettuare lavori di controllo con il motore acceso, i componenti rotanti (ad esempio cinghia poli-V, alternatore, ventola del radiatore) e quelli del sistema di accensione costituiscono un pericolo aggiuntivo.
- Seguire inoltre anche le avvertenze elencate di seguito se si rendono necessari lavori all'impianto del carburante o all'impianto elettrico.

- Staccare sempre la batteria dalla rete di bordo.
- Durante i lavori non si deve fumare.
- Non lavorare mai in prossimità di fiamme libere.
- Tenere sempre pronto un estintore funzionante

### ⚠ ATTENZIONE

Durante le operazioni di rabbocco, fare assolutamente attenzione a non scambiare i liquidi, altrimenti si rischia di danneggiare seriamente il motore.

### ♻ Per il rispetto dell'ambiente

Al fine di individuare in tempo eventuali perdite, si consiglia di controllare regolarmente il suolo sul quale viene parcheggiato il veicolo. Se si constatano macchie di olio o di altri liquidi, portare il veicolo in officina per un controllo.

### ⓘ Avvertenza

Su vetture con guida a destra\*, alcuni serbatoi si trovano sul lato opposto rispetto a quello del vano motore » **fig. 247.**

## Aprire il cofano

Leggere attentamente le informazioni informative »  pag. 16

Il cofano del vano motore si sblocca dall'interno dell'abitacolo.

Assicurarsi che i bracci del tergicristalli non siano in funzione. In caso contrario si rischia di danneggiare la vernice.

Il cofano può essere sbloccato solo con la porta del conducente aperta.

### ⚠ ATTENZIONE

Non aprire mai il cofano in caso di fuoriuscita di vapore o liquido di raffreddamento dal vano motore. In caso contrario sussiste il pericolo di ustioni. Attendere che la fuoriuscita di vapore o liquido di raffreddamento si sia arrestata.

## Chiudere il cofano

- Alzare leggermente il cofano.
- Sganciare l'asta del cofano e riportarla nel suo supporto a incastro.
- Chiudere il cofano senza lasciarlo cadere.
- Abbassare il cofano del vano motore fino a superare la resistenza della serratura.
- Lasciare andare il cofano, in modo che scatti il meccanismo di chiusura. *Non forzare* » .



**ATTENZIONE**

- Per motivi di sicurezza il cofano del vano motore deve rimanere sempre ben chiuso durante la guida. Pertanto ogni volta che si chiude il cofano ci si deve assicurare che il meccanismo si sia bloccato correttamente. Ciò si intuisce dal fatto che il cofano stesso è perfettamente a filo con le parti adiacenti della carrozzeria.
- Se durante la guida si nota che il meccanismo di bloccaggio non è scattato, fermare subito il veicolo e chiudere correttamente il cofano del vano motore. In caso contrario sussiste il pericolo di incidente.

## Olio motore

### Informazioni generali

Il motore viene riempito in fabbrica con uno speciale olio multigrado utilizzabile in tutte le stagioni.

L'uso di un olio di qualità è una premessa per il corretto funzionamento del motore e per la sua durata. Usare dunque soltanto oli che rispondano alle specifiche delle norme VW, quando sia necessario il rabbocco o la sostituzione.

Le specifiche indicate nella pagina seguente (norme VW) devono essere indicate sulla confezione dell'olio di servizio. Se sulla con-

fezione sono riportate entrambe le norme per motori a benzina e diesel, l'olio può essere usato senza distinzioni per entrambi i tipi di motore.

Per il cambio dell'olio si raccomanda di osservare il Programma di manutenzione e di rivolgersi ad un Service Center o ad un'officina specializzata.

È possibile consultare la specifica dell'olio da usare per il motore montato sul veicolo in **»**  pag. 58, Specifiche dell'olio motore.

### Intervalli di manutenzione

Gli intervalli di manutenzione possono essere variabili (LongLife Service) o fissi (in base al tempo o alla percorrenza).

Se nel retrocopertina del Programma di Manutenzione è indicato PR QL6 significa che il veicolo è predisposto per il LongLife Service; se invece sono indicate le sigle Q1, Q2, Q3, Q4 o Q7, la manutenzione sarà in funzione del tempo o della percorrenza.

### Intervalli di manutenzione variabili (LongLife Service\*)

Sono stati sviluppati oli e controlli specifici che, a seconda delle caratteristiche e dello stile di guida, consentono di ampliare gli intervalli del cambio dell'olio (LongLife Service).

Questi oli costituiscono il presupposto per il prolungamento degli intervalli di manutenzione e **devono** perciò essere impiegati come segue:

- Evitare di mescolare questi oli con altri previsti per intervalli di manutenzione a scadenza fissa.
- Solo in casi eccezionali, se non si hanno a disposizione oli LongLife e il livello minimo dell'olio motore è stato raggiunto **»** pag. 288, è consentito effettuare un solo rabbocco (al massimo 0,5 l) con gli oli previsti per gli **intervalli di manutenzione a scadenza fissa** **»**  pag. 58.

### Intervalli di manutenzione fissi\*

Se il veicolo non è predisposto per il “LongLife Service” o su richiesta questa opzione è stata disattivata, si possono impiegare gli oli previsti per gli **intervalli di manutenzione a scadenza fissa** riportati a **»**  pag. 58, Specifiche dell'olio motore. In questo caso, gli intervalli di manutenzione del veicolo hanno una scadenza fissa di 1 anno o 15.000 km (il caso che si verifica per primo) **»** fascicolo Programma di manutenzione.

- Solo in casi eccezionali, se il livello dell'olio motore è troppo basso **»** pag. 288 e non è disponibile l'olio previsto per il propria veicolo, è consentito effettuare un solo rabbocco (massimo 0,5 l) con olio di tipo ACEA A2 **»**

oppure ACEA A3 (motori a benzina), oppure ACEA B3 oppure ACEA B4 (motori diesel).

### Veicoli con filtro antiparticolato per motori diesel\*

Nel Programma di manutenzione è indicato se il veicolo è equipaggiato con il filtro antiparticolato per motori diesel.

Nei veicoli diesel con filtro antiparticolato è consentito esclusivamente l'utilizzo del VW 507 00, un olio con bassa formazione di cenere. L'uso di un altro tipo di olio provocherebbe una maggiore accumulazione di fuligine e ridurrebbe la vita del DPF. Per questo:

- Evitare di mescolare questi oli con altri.
- Solo in casi eccezionali, se il livello dell'olio motore è troppo basso » pag. 288 e non è disponibile l'olio previsto per il veicolo, è consentito effettuare un solo rabbocco con olio di tipo VW 506 00 / VW 506 01 oppure VW 505 00 / VW 505 01 oppure ACEA B3 / ACEA B4, purché in quantità minima (massimo 0,5 l)

### Controllo del livello dell'olio motore

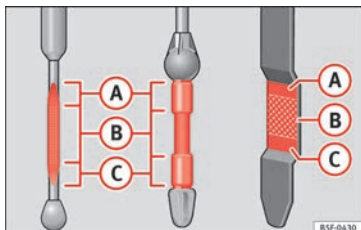

Fig. 248 Asta di misurazione livello olio motore

**Leggere attentamente le informazioni integrative** »  pag. 57

Il livello dell'olio si rileva con l'astina di misurazione.

#### Controllare il livello dell'olio motore

- Parcheggiare il veicolo in posizione orizzontale.
- Fare funzionare brevemente il motore a minimo quando si trova a temperatura di servizio e in seguito spegnerlo.
- Attendere 2 minuti circa.
- Estrarre l'astina di misurazione dell'olio. Pulire l'astina di controllo con un panno pulito e reinserirla nella guida fino in fondo.

– In seguito, estrarla di nuovo e controllare il livello dell'olio » fig. 248. Se necessario, rabboccare dell'olio.

Il consumo d'olio può arrivare a 0,5 l ogni 1000 km, a seconda dello stile di guida e delle condizioni di impiego. Nei primi 5000 km il consumo d'olio può essere leggermente maggiore. Per questo motivo il livello dell'olio motore deve essere controllato a intervalli regolari (consigliamo di farlo ad ogni rifornimento di carburante e prima di lunghi viaggi).

#### ATTENZIONE

**I lavori al motore o nel vano motore si devono realizzare con molta prudenza.**

- **Prima di eseguire qualsiasi lavoro nel vano motore è opportuno leggere le relative avvertenze** » pag. 285.

#### ATTENZIONE

**Se il livello dell'olio si trova al di sopra della zona A, non avviare il motore. Pericolo di danni al motore e al catalizzatore! Informare il Service Center.**

## Rabbocco del livello dell'olio motore



Fig. 249 Vano motore: tappo del bocchettone di rifornimento dell'olio motore.

Leggere attentamente le informazioni integrative » » pag. 57

Prima di aprire il cofano del vano motore, si devono leggere e seguire le avvertenze » » in Lavorare nel vano motore a pag. 285.

L'ubicazione del bocchettone per il rifornimento dell'olio motore si può vedere nel disegno corrispondente, nel vano motore » » pag. 285.

Specifiche dell'olio motore » » pag. 58.

### ATTENZIONE

L'olio è altamente infiammabile! Durante il rabbocco fare attenzione a non far gocciolare dell'olio sulle parti roventi del motore.

### ATTENZIONE

Se il livello dell'olio si trova al di sopra della zona **A**, non avviare il motore. Pericolo di danni al motore e al catalizzatore! Rivolgersi presso un'officina specializzata.

### Per il rispetto dell'ambiente

Il livello dell'olio non deve superare assolutamente il settore **A**. L'olio in eccesso potrebbe altrimenti essere aspirato attraverso lo sfiato del basamento ed essere liberato nell'atmosfera attraverso l'impianto di scarico.

### Avvertenza

Prima di partire per un lungo viaggio si raccomanda di acquistare e portare a bordo olio motore rispondente alla relativa specifica VW. In tal modo, in caso di necessità, per eventuali rabbocchi si dispone sempre dell'olio motore corretto.

## Sostituzione dell'olio motore.

Leggere attentamente le informazioni integrative » » pag. 57.

L'olio motore viene sostituito nell'ambito dei lavori di manutenzione ordinaria.

Per il cambio dell'olio si consiglia perciò di rivolgersi ad un Service Center.

La frequenza da osservare per il cambio dell'olio è riportata nel Programma di manutenzione.

### ATTENZIONE

Eeguire da sé il cambio dell'olio solo se si hanno sufficienti conoscenze tecniche.

- Prima di aprire il cofano del vano motore, si devono leggere e seguire le avvertenze » » pag. 285.
- Prima far raffreddare il motore. L'olio bollente può causare ustioni.
- Indossare occhiali protettivi per prevenire eventuali irritazioni agli occhi causate da spruzzi d'olio.
- Tenere le braccia in posizione orizzontale quando si svita il tappo di scarico dell'olio con le dita, in modo da impedire che, fuoriuscendo, l'olio scenda lungo il braccio.
- Pulire bene le parti del corpo venute a contatto con l'olio motore.
- L'olio è una sostanza tossica! Conservare l'olio usato lontano dalla portata dei bambini fino allo smaltimento.

### ATTENZIONE

Non aggiungere all'olio motore alcun additivo lubrificante. Pericolo di danni al motore! I danni provocati da tali additivi non sono coperti da garanzia.

 Per il rispetto dell'ambiente

- Date le difficoltà legate allo smaltimento dell'olio e data la necessità di disporre di adeguate conoscenze tecniche e di attrezzi speciali, si consiglia di rivolgersi ad un Service Center per effettuare il cambio dell'olio e del filtro.
- Non gettare mai l'olio esausto nei condotti fognari o nell'ambiente.
- Per la raccolta dell'olio esausto usare un recipiente apposito di una capienza tale da poter contenere tutto l'olio contenuto nella coppa.

## Impianto di raffreddamento

### Rabboccare il liquido di raffreddamento

Leggere attentamente le informazioni integrative »  pag. 58



Rabboccare il liquido di raffreddamento quando il livello scende al di sotto della tacca MIN (minimo).

### Controllo del livello del liquido di raffreddamento

- Parcheggiare il veicolo in posizione orizzontale.
- Disinserire l'accensione.

– Controllare il livello del liquido di raffreddamento nell'apposito serbatoio di compensazione. Con il motore a freddo, il livello del liquido di raffreddamento deve rimanere tra le tacche. A motore caldo può anche trovarsi leggermente al di sopra della tacca superiore.

### Rabbocco del liquido di raffreddamento

- Far raffreddare il motore.
- Coprire il tappo del serbatoio di compensazione del liquido di raffreddamento con un panno e svitarlo verso sinistra con attenzione » .
- Aggiungere liquidi di raffreddamento solo se nel serbatoio di compensazione è rimasto del liquido di raffreddamento; in caso contrario si potrebbe **danneggiare il motore**. Se non vi è liquido di raffreddamento nel serbatoio di compensazione, non proseguire la marcia. Rivolgersi a personale specializzato » .

- Se vi sono dei resti di liquido di raffreddamento nel serbatoio di compensazione, rabboccare fino alla tacca superiore.
- Rabboccare il liquido di raffreddamento finché il livello non sarà stabile.
- Avvitare il tappo correttamente.

Una perdita di liquido di raffreddamento è indice di problemi di tenuta nel circuito. Rivolgersi immediatamente ad un'officina specializzata

per una verifica dell'impianto di raffreddamento. Se l'impianto di raffreddamento non perde, la diminuzione del livello è da attribuire al suo surriscaldamento fino al punto di ebollizione, con conseguente fuoriuscita del liquido.

 **ATTENZIONE**

- L'impianto di raffreddamento è sotto pressione! Non aprire il tappo del serbatoio di compensazione del liquido di raffreddamento fintanto che il motore è ancora caldo: rischio di bruciature!
- Il liquido di raffreddamento ed il suo additivo sono nocivi per la salute. Conservare l'additivo esclusivamente nel recipiente originale ben chiuso, fuori dalla portata dei bambini. In caso contrario sussiste il pericolo di avvelenamento.
- Se vengono effettuati lavori nel vano motore, tenere presente che, anche se l'accensione non è inserita, la ventola del radiatore può entrare in funzione automaticamente, sussiste, perciò, il pericolo di lesioni.

 **ATTENZIONE**

- Se nel sistema di raffreddamento non vi è liquido di raffreddamento sufficiente, il motore potrebbe subire un guasto e, di conseguenza, provocare gravi lesioni.
- Occorre accertarsi che la percentuale di additivo sia quella corretta, in relazione alla

temperatura ambiente minima prevista laddove si utilizzerà il veicolo.

- Quando la temperatura esterna è estremamente bassa, il liquido di raffreddamento può congelarsi e il veicolo rimanere fermo. Dal momento che, in un caso simile, non funzionerebbe il riscaldamento, i passeggeri non sufficientemente coperti potrebbero morire di freddo.

**ATTENZIONE**

Non rabboccare il liquido di raffreddamento se nel serbatoio di compensazione non ve n'è più! Potrebbe entrare aria nell'impianto di raffreddamento. In tal caso, non proseguire la marcia. Farsi aiutare da personale specializzato. Si rischia altrimenti di danneggiare il motore!

**ATTENZIONE**

Gli additivi originali non devono mai essere mescolati ai liquidi di raffreddamento non approvati dalla SEAT. Altrimenti si corre il rischio di provocare danni gravi al motore e al suo impianto di raffreddamento.

- Se il liquido nel serbatoio di compensazione non è di colore violaceo ma, ad esempio, marrone, è probabile che l'additivo G13 sia stato mescolato con un liquido di raffreddamento non adatto. In questo caso il liquido di raffreddamento va sostituito al più presto! In caso contrario possono manifestarsi gravi anomalie di funzionamento o danni al motore!

**Per il rispetto dell'ambiente**

Il liquido di raffreddamento e i suoi additivi possono contaminare l'ambiente. Nel caso di fuoriuscita di qualche liquido operativo, sarà necessario raccoglierlo e smaltirlo nel rispetto dell'ambiente.

## Liquido dei freni

### Rabboccare il liquido dei freni

Leggere attentamente le informazioni integrative »  pag. 59

### Come controllare il livello del liquido freni

Il livello del liquido dei freni deve trovarsi fra le tacche MIN e MAX.

Se il livello del liquido dei freni diminuisce considerevolmente in breve tempo, o resta al di sotto della tacca MIN, è possibile che nell'impianto dei freni vi sia una perdita. Farsi aiutare da personale specializzato. Una spia nel display del quadro strumenti controlla il livello del liquido dei freni » pag. 120.

Su vetture con volante a destra esso si trova sul lato opposto rispetto a quello del vano motore.

## Sostituzione del liquido dei freni

Nel Programma di manutenzione sono indicati gli intervalli regolari per la sostituzione del liquido dei freni. Si raccomanda di sostituirlo in un Service Center SEAT durante un servizio di ispezione.

**ATTENZIONE**

- Conservare il liquido dei freni esclusivamente nel recipiente originale, ben chiuso e fuori dalla portata dei bambini: rischio di intossicazione!
- Un liquido dei freni troppo vecchio può causare, in caso di forti sollecitazioni dei freni, la formazione di bolle di vapore nell'impianto frenante. In questo modo si riduce l'efficacia della frenata e di conseguenza anche la sicurezza. Sussiste il pericolo di incidente.

**ATTENZIONE**

Il liquido dei freni è abrasivo, per cui non deve entrare in contatto con la vernice del veicolo.

## Serbatoio tergitristalli

### Controllare e rabboccare il livello del serbatoio del tergitristalli

Leggere attentamente le informazioni integrative »  pag. 59



Verificare regolarmente il livello del serbatoio del tergcristalli e rabboccare se necessario.

Il serbatoio dell'impianto lavacristalli contiene un liquido detergente per il parabrezza, il lunotto posteriore e l'impianto lavafari\*.

- Aprire il cofano del vano motore  **>>> pag. 285.**

- Il serbatoio del tergcristalli è individuabile mediante il simbolo  sul tappo.
- Verificare che il liquido tergcristalli presente nel serbatoio sia sufficiente.

### Tergcristalli consigliati

- Per le stagioni più calde si raccomanda l'uso di G 052 184 A1 estivi per vetri chiari. Proporzioni di miscelazione nel serbatoio dell'acqua di pulizia: 1:100 (1 parte di concentrato ogni 100 parti di acqua).
- Per tutto l'anno, G 052 164 A2 per vetri chiari. Proporzioni approssimative di miscelazione in inverno, fino a -18°C (0°F): 1:2 (1 parte di concentrato ogni 2 parti di acqua); altrimenti, una proporzione di miscelazione di 1:4 nel serbatoio dell'acqua di pulizia.

### Quantità di rifornimento

La quantità di riempimento del serbatoio è pari a circa 3 litri per le versioni senza lavafari e di 5 litri per le versioni con lavafari.

### ATTENZIONE

Se l'acqua del lavacristalli non contiene una quantità sufficiente di antigelo, può congelarsi sul parabrezza e sul lunotto, limitando la visibilità anteriore e posteriore.

- In inverno, utilizzare il tergcristalli solo con una quantità sufficiente di protezione antigelo.
- L'impianto tergcristalli non deve essere azionato a temperature molto basse, a meno che non si scaldi prima il parabrezza servendosi dell'impianto di aerazione. La protezione antigelo potrebbe congelare sul parabrezza limitando la visibilità.

### ATTENZIONE

Non mescolare mai liquido antigelo o altri additivi simili non adeguati con il liquido tergcristalli. Potrebbe crearsi uno strato untuoso sul vetro, compromettendo la visibilità.

- Utilizzare una miscela di acqua e di un prodotto lavacristalli raccomandato da SEAT.
- Se necessario, aggiungere al liquido del serbatoio tergcristalli un antigelo adeguato.

### ATTENZIONE

- Non mescolare mai i detersivi raccomandati da SEAT con altri detersivi. Potrebbe verificarsi una flocculazione dei componenti e i diffusori potrebbero ostruirsi.
- Prima di rabboccare un liquido, assicurarsi di avere scelto quello giusto. Un errore infat-

ti, oltre a provocare anomalie nel funzionamento, potrebbe creare seri danni al motore!

- La mancanza di liquido tergcristalli provoca una perdita di visibilità del parabrezza e, sui modelli con lavafari, una minore capacità di illuminazione dei fari.

## Batteria

### Generalità

Leggere attentamente le informazioni integrative  pag. 60.

La batteria è alloggiata nel vano motore e **non necessita pressoché di manutenzione.** Essa viene controllata nell'ambito degli intervalli di manutenzione. Ciò nonostante, controllare la pulizia e la coppia di serraggio dei morsetti, soprattutto nei periodi estivi e invernali.

### Quando la batteria viene staccata

La batteria deve essere scollegata solo in casi eccezionali. Sganciando la batteria, si "perdono" alcune funzioni del veicolo ( tab. a pag. 293). Tali funzioni devono essere inizializzate nuovamente dopo che la batteria è stata ricollegata.

Prima di scollegare la batteria disattivare l'impianto di allarme antifurto\*. In caso contrario scatta l'allarme.

Funzione	Riprogrammazione
Automatismo di apertura e chiusura degli alzacristalli elettrici	» pag. 141, Funzione automatica di sollevamento e abbassamento*.
Chiave con telecomando	Se il veicolo non reagisce alla chiave, dovranno essere sincronizzati » pag. 135.
Orologio digitale	» pag. 116.
Spia dell'ESC	Dopo aver percorso alcuni metri, la spia si spegne nuovamente.

### Sosta prolungata del veicolo

Il veicolo è dotato di un sistema di controllo del consumo di corrente a motore fermo per periodi di tempo prolungati » pag. 277. È possibile che alcune funzioni, come le luci interne o l'apertura delle porta con telecomando, vengano disabilitate momentaneamente per evitare che la batteria si scarichi. Queste funzioni torneranno disponibili non appena verrà inserita l'accensione e avviato il motore.





### Consigli per il periodo invernale

Durante l'inverno la potenza di attivazione potrebbe essere ridotta e, se necessario, si consiglia una carica della batteria » **⚠** in **Misure di sicurezza per lavori alla batteria a pag. 293**

### Misure di sicurezza per lavori alla batteria

Tutti i lavori alla batteria richiedono conoscenze tecniche specifiche. Si prega di rivolgersi ad un Service Center SEAT o ad un'officina specializzata per problemi riguardanti la batteria: rischio di bruciate e di esplosione della batteria!

**Non aprire la batteria!** Non cercare di cambiare i livelli all'interno della batteria. Potrebbe fuoriuscire del gas, con il conseguente pericolo di esplosioni.

	Indossare occhiali protettivi.
	L'acido della batteria è fortemente corrosivo. Indossare guanti e occhiali protettivi. Nel caso di schizzi di acido, sciacquare con abbondante acqua.
	Sono proibiti: il fuoco, le scintille, la luce non schermata e il fumo.
	Ricaricare la batteria solo in locali ben aerati. Pericolo di esplosione.
	Tenere i bambini lontano dall'acido e dalla batteria.

#### **⚠ ATTENZIONE**

- **Procedere nel seguente modo per riparazioni o lavori all'impianto elettrico:**
  - 1. Estrarre la chiave dal quadro. Staccare il cavo negativo dalla batteria.

– 2. Una volta conclusa la riparazione, collegare nuovamente il polo negativo della batteria.

- **Prima di ricollegare la batteria, spegnere tutti i dispositivi elettrici. Riallacciare prima il cavo positivo e poi quello negativo. Attenzione a non scambiare i cavi tra di loro perché c'è il rischio che prendano fuoco!**
- **Assicurarsi che il tubo di uscita dei gas sia sempre ben fissato alla batteria.**
- **Non utilizzare mai batterie danneggiate, potrebbero provocare un'esplosione. Sostituire quanto prima la batteria se questa danneggiata.**

#### **ⓘ ATTENZIONE**

- **Non staccare mai la batteria con il quadro o il motore acceso perché si possono danneggiare dei componenti elettronici o l'impianto elettrico.**

### Caricare la batteria

I punti di collegamento per il caricamento della batteria si trovano nel vano motore.

- Seguire le avvertenze » **⚠** in **Misure di sicurezza per lavori alla batteria a pag. 293 e » ⚠.**
- Spegner tutti i dispositivi elettrici. Sfilare la chiave dal quadro. »

- Aprire il cofano del vano motore  
» pag. 286.
- Aprire il coperchio della batteria.
- Collegare i morsetti del caricatore come prescritto al **polo positivo della batteria (+)** e solo ad un **punto di massa della carrozzeria (-)**.
- Utilizzare esclusivamente un caricatore compatibile con batterie con tensione prescritta a 12V. La carica non deve superare una tensione di 15V.
- Inserire prima la spina del cavo di alimentazione del dispositivo caricabatteria nella presa elettrica ed accendere quindi il dispositivo stesso.
- Quando il ciclo di carica è terminato: spegnere il dispositivo caricabatteria e staccare la spina del cavo di alimentazione dalla presa elettrica.
- Solo a questo punto staccare i morsetti del dispositivo dai poli della batteria.
- Chiudere nuovamente la batteria posizionando correttamente il coperchio.
- Chiudere il cofano del vano motore  
» pag. 286.

Prima di caricare la batteria, leggere attentamente le avvertenze riportate sul dispositivo di carica!

**⚠ ATTENZIONE**

**Non caricare una batteria congelata: sostituirla! In caso contrario potrebbe verificarsi un'esplosione!**

**i Avvertenza**

**Per il caricamento della batteria servirsi esclusivamente dei punti di collegamento nel vano motore.**

**Sostituire la batteria**

La nuova batteria deve presentare le stesse specifiche (amperaggio, carica e tensione) della batteria precedente.

Il veicolo è dotato di un sistema di gestione intelligente che regola il flusso di energia elettrica » pag. 277. Grazie al sistema di gestione intelligente viene ottimizzato il processo di ricarica della batteria. Per sfruttare sempre a pieno i vantaggi del sistema, in caso di sostituzione consigliamo di impiegare una batteria dello stesso tipo e della stessa marca di quella montata sul veicolo nuovo. Per sfruttare correttamente le funzioni del gestore dell'energia dopo la sostituzione della batteria, questa dovrà essere codificata in un'officina specializzata nella modalità di gestione dell'energia.

**ⓘ ATTENZIONE**

- I veicoli con, ad esempio, il sistema Start/Stop\* richiedono una batteria speciale (batteria di tipo AGM o di tipo EFB). Se si monta un altro tipo di batteria, la funzione Start/Stop potrebbe ridursi considerevolmente, ovvero, il veicolo potrebbe non fermarsi in determinate situazioni.
- Controllare sempre che il tubo flessibile di sfiato sia collegato all'apertura originale sul lato della batteria. In caso contrario dalla batteria potrebbero uscire gas o acido.
- Il supporto e i morsetti della batteria devono essere sempre ben fissati.
- Prima di effettuare lavori sulla batteria, leggere attentamente le avvertenze riportate nel » pag. 293, Misure di sicurezza per lavori alla batteria.
- Non scordare di riposizionare il coperchio della batteria. Si tratta di una protezione contro temperature elevate. In questo modo viene prolungata la durata del veicolo.

**♻ Per il rispetto dell'ambiente**

⚠ Le batterie contengono sostanze tossiche come acido solforico e piombo. Per questo devono essere smaltite in conformità alle norme vigenti in materia e non essere assolutamente gettate fra i rifiuti domestici. Assicurarsi che la batteria smontata non possa capovolgersi. Questo per evitare che possa fuoriuscire acido solforico.





La corretta pressione di gonfiaggio e una guida moderata contribuiscono ad allungare la durata degli pneumatici.

- Controllare la pressione degli pneumatici almeno una volta al mese e, inoltre, prima di intraprendere un lungo viaggio.
- Controllare la pressione soltanto quando gli pneumatici sono *freddi*. Non ridurre la pressione degli pneumatici se sono caldi.
- Adattare la pressione degli pneumatici al carico del veicolo.
- Nei veicoli con indicatore della pressione degli pneumatici, salvare nella memoria la pressione degli pneumatici modificata » pag. 299.
- Evitare curve a velocità elevata e accelerazioni con pattinamento delle ruote.
- Controllare di tanto in tanto che l'usura sia uniforme.

La durata degli pneumatici dipende dai seguenti fattori.

### Pressione degli pneumatici

I valori della pressione di gonfiaggio degli pneumatici sono riportati sull'etichetta adesiva all'interno dello sportellino del serbatoio del carburante » **fig. 250**.

Una pressione insufficiente o eccessiva riduce notevolmente la vita utile degli pneumatici e si ripercuote negativamente sulla marcia

del veicolo. La pressione di gonfiaggio degli pneumatici è di notevole importanza soprattutto a **velocità elevate**.

A seconda del veicolo, è possibile adattare a mezzo carico la pressione di gonfiaggio degli pneumatici per aumentare il comfort di guida (pressione di gonfiaggio **i**). Quando si circola con la pressione di gonfiaggio comfort, il consumo di carburante può aumentare leggermente.

Adeguare la pressione di gonfiaggio degli pneumatici al carico del veicolo. Se il veicolo deve essere caricato al massimo, è necessario portare la pressione di gonfiaggio al valore di carico più elevato indicato sull'etichetta adesiva all'interno dello sportellino del serbatoio del carburante.

Nel controllare la pressione degli pneumatici non dimenticare di controllare anche la ruota di scorta. Gonfiare sempre questa ruota alla pressione massima prevista per il veicolo.

Nel caso del rutino di scorta (125/70 R16 o 125/70 R18) gonfiare alla pressione di 4,2 bar come indicato nell'etichetta della pressione degli pneumatici posta sullo sportellino del serbatoio del carburante.

### Modalità di guida

Curve percorse a velocità elevata, accelerazioni e frenate brusche (le gomme "fischiavano"), aumentano l'usura degli pneumatici.

### Equilibratura delle ruote

Le ruote di un veicolo nuovo sono già equilibrate. Tuttavia, diverse circostanze durante l'utilizzo del veicolo producono squilibri (eccentricità) che si manifestano sotto forma di vibrazioni sul volante.

In tal caso si consiglia di far riequilibrare le ruote, anche perché lo squilibrio accelera l'usura dello sterzo, delle sospensioni e degli pneumatici. L'equilibratura deve essere effettuata ogni volta che si ripara uno pneumatico o se ne monta uno nuovo.

### Problemi di assetto

Un'errata messa a punto del telaio, oltre a causare una più rapida usura degli pneumatici, riduce anche la sicurezza di marcia. Se l'usura degli pneumatici non è uniforme, consigliamo di effettuare una verifica della geometria ruote presso un Service Center SEAT.

#### ATTENZIONE

- **Adattare sempre la pressione di gonfiaggio degli pneumatici al carico trasportato dal veicolo.**
- **Uno pneumatico con poca pressione deve eseguire molto più lavoro di flessione quando il veicolo è molto carico o ad alta velocità. Per questo si surriscaldano. Ciò potrebbe portare al distacco della battistrada e addirittura all'esplosione del pneumatico. Pericolo di incidenti!**

 Per il rispetto dell'ambiente

**Una pressione insufficiente nei pneumatici aumenta il consumo di carburante.**

## Indicatori di usura



**Fig. 251** Spessore del battistrada dello pneumatico: indicatori di usura.

Gli indicatori di usura servono a stabilire il grado di usura degli pneumatici.

Nel fondo delle scanalature degli pneumatici originali sono presenti degli "indicatori di usura" da 1,6 mm di profondità, ordinata trasversalmente rispetto alla direzione di marcia. Gli indicatori sono distribuiti a distanza costante sul battistrada (da 6 a 8, a seconda della marca). Degli appositi contrassegni (ad esempio le lettere "TWI" o simboli triangolari) indicano il punto in cui sono presenti degli indicatori di usura.

Quando lo spessore del battistrada, misurato nelle scanalature accanto agli indicatori di usura, è di 1,6 mm, significa che è stato raggiunto il valore minimo consentito dalla legge. (In alcuni paesi possono vigere altri valori)

### ATTENZIONE

**I pneumatici si devono sostituire al più tardi quando il battistrada è arrivato al livello degli indicatori di usura. In caso contrario sussiste il pericolo di incidente.**

- **Ciò è importante soprattutto quando si circola in condizioni meteorologiche avverse, come in caso di pioggia o gelate. È importante che la profondità del profilo degli pneumatici sia la maggiore possibile e che sia all'incirca uguale sugli pneumatici dell'avantreno e del retrotreno.**
- **Quando la profondità del profilo è insufficiente, il comportamento del veicolo viene influenzato negativamente in caso di rapide manovre, quando vi è pericolo di "aquaplaning" mentre si attraversano pozzanghere, in curva e in caso di frenata.**
- **L'elevata velocità di marcia può provocare la perdita di controllo del veicolo.**

## Scambio delle ruote

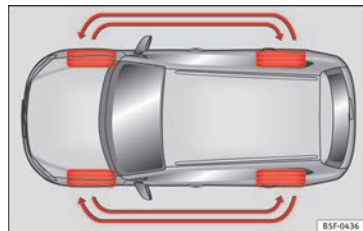

**Fig. 252** Scambio delle ruote.

Affinché gli pneumatici si usurino uniformemente, è consigliabile una rotazione periodica delle ruote secondo lo schema indicato **» fig. 252**. In questo modo gli pneumatici avranno all'incirca la stessa durata.

## Pneumatici nuovi o ruote nuove

- Adottare per tutte e quattro le ruote pneumatici dello stesso tipo, di ugual misura (circonferenza di rotolamento), e, possibilmente, con lo stesso battistrada.
- Non sostituire gli pneumatici singolarmente ma quantomeno a coppia (asse anteriore / posteriore).
- Non usare mai pneumatici di dimensioni maggiori rispetto a quelle autorizzate da SEAT.

– **Prima** dell'acquisto di nuovi pneumatici o cerchi, informarsi presso un Service Center SEAT sulla possibilità di equipaggiare il proprio veicolo con una combinazione di cerchi e pneumatici diversa da quella fornita dalla casa.

Gli pneumatici e i cerchi (ruote a disco) rappresentano dei componenti costruttivi importanti. I pneumatici e i cerchi autorizzati dal SEAT sono stati appositamente collaudati per il tipo di veicolo cui sono destinati. Per questo motivo offrono i migliori presupposti per una buona tenuta di strada e un'ideale sicurezza di marcia » » » ⚠.

Le dimensioni degli pneumatici e dei cerchi e gli abbinamenti possibili sono riportati nei documenti del veicolo (per esempio CEE o COC<sup>1)</sup>). I documenti del veicolo sono specifici per i singoli paesi.

Conoscere i dati tecnici degli pneumatici ne facilita la scelta. Sul fianco del pneumatico si legge la seguente iscrizione:

**205/55 R16 91V**

Il suo significato, nel dettaglio, è il seguente:

205	larghezza del pneumatico in mm
55	rapporto altezza / larghezza in %
R	sigla del tipo di carcassa, in questo caso Radiale

16	diametro del cerchio in pollici
91	codice della portata
V	Indice di velocità

Anche la **data di fabbricazione** è indicata sul lato del pneumatico (in certi casi solo nella parte interna della ruota).

**DOT . . . 2212 . . .**

significa ad esempio che lo pneumatico è stato fabbricato nella settimana 22 del 2012.

**Pur riportando la stessa misura nominale (ad esempio 205/55 R 16 91 W) è possibile che pneumatici di marche diverse presentino differenze sostanziali sia nella misura che nella circonferenza. Prima dell'acquisto degli pneumatici raccomandiamo pertanto di controllare che la misura effettiva non sia diversa da quella degli pneumatici autorizzati da SEAT.**

**Se si usano pneumatici con misure diverse da quelle previste per il veicolo, potrebbe ridursi lo spazio libero nel passaruota previsto dal costruttore. L'attrito degli pneumatici contro la carrozzeria, in determinate circostanze, potrebbe danneggiare gli pneumatici, parti del telaio e della carrozzeria, nonché i condotti, compromettendo così la sicurezza di marcia » » » ⚠.**

**Gli pneumatici autorizzati da SEAT hanno anche le misure effettive previste per il veicolo. Se si desiderano altri tipi di pneumatico, richiedere al venditore il certificato del fabbricante da cui si evinca che tali pneumatici sono adatti al veicolo. Conservare con cura questo certificato.**

**In caso di dubbi su quali pneumatici è possibile montare senza problemi sul veicolo, non esitare a contattare il proprio Service Center SEAT di fiducia.**

Si consiglia di affidarsi ad un' **officina specializzata** per tutti i lavori che interessano gli pneumatici o le ruote. Questo è dotato di tutti gli attrezzi speciali e dei pezzi di ricambio necessari, nonché di personale altamente specializzato, ed è anche in grado di smaltire gli pneumatici nel rispetto dell'ambiente.

### ⚠ ATTENZIONE

- **Raccomandiamo di controllare che gli pneumatici scelti lascino lo spazio libero necessario nel passaruota. La scelta degli pneumatici di scorta non deve essere effettuata esclusivamente in base alla misura nominale, poiché con la stessa dicitura si possono avere sostanziali differenze tra marche diverse. Se tra**

<sup>1)</sup> COC = *certificate of conformity*

lo pneumatico e il passaruota non c'è lo spazio libero necessario si può danneggiare gravemente il veicolo. Pericolo d'incidente! Inoltre il permesso di circolazione del veicolo potrebbe perdere la sua validità.

- Pneumatici che siano più vecchi di sei anni vanno utilizzati solo in caso di emergenza e guidando con la dovuta cautela.
- Se dopo l'acquisto del veicolo si montano (o fanno montare) dei copricerchi, assicurarsi che la ventilazione dell'impianto dei freni non venga compromessa.

#### Per il rispetto dell'ambiente

Lo smaltimento degli pneumatici usati deve essere eseguito nel rispetto delle norme vigenti in materia.

#### Avvertenza

- Occorre rivolgersi a un Centro di Assistenza SEAT per sapere se è possibile montare cerchi o pneumatici di dimensioni diverse rispetto a quelli montati originariamente da SEAT, oltre alle combinazioni permesse tra l'asse anteriore (asse 1) e l'asse posteriore (asse 2).
- Non bisogna montare pneumatici usati dei quali non si conosca l'uso fatto "precedentemente".
- Per motivi tecnici normalmente non è possibile usare cerchi di altri veicoli. In alcuni casi, questo vale anche per cerchi dello stesso modello.

## Viti della ruota

Cerchi e **bulloni** sono costruiti tenendo conto per gli uni delle caratteristiche degli altri. Ogni volta che si impiegano cerchi diversi (ad esempio cerchi in lega leggera o ruote con pneumatici invernali) devono essere usate anche le relative viti delle ruote, di lunghezza e forma della calotta giuste. Da ciò dipendono il corretto fissaggio delle ruote e il funzionamento dell'impianto dei freni.

Le viti devono essere pulite e scorrevoli.

Per poter svitare i bulloni antifurto\* si deve usare l'apposito adattatore  pag. 65.

## Sistema di controllo degli pneumatici

### Introduzione

#### ATTENZIONE

Un uso inappropriato delle ruote e degli pneumatici può provocare perdite repentine di pressione nei pneumatici, lo staccarsi del battistrada o anche lo scoppio del pneumatico.

- Verificare regolarmente la pressione di gonfiaggio degli pneumatici e rispettare sempre il valore di pressione indicato. Se la pressione degli pneumatici è troppo bassa, questi

potrebbero scaldarsi eccessivamente provocando il distacco del battistrada e arrivando addirittura ad esplodere.

- Con gli pneumatici freddi, si deve mantenere sempre la pressione indicata sull'adesivo  pag. 308.
- Controllare la pressione regolarmente, soltanto quando gli pneumatici sono freddi. Se necessario, regolare la pressione degli pneumatici montati con pneumatici a freddo.
- Verificare con regolarità che gli pneumatici non presentino segni di usura o segni di danno.
- Non superare mai la velocità e il carico massimo consentiti per il tipo di pneumatici in uso.

#### Per il rispetto dell'ambiente

Una pressione di gonfiaggio insufficiente fa aumentare il consumo di carburante e l'usura degli pneumatici.

#### Avvertenza

- Quando si guida per la prima volta con pneumatici nuovi ad una velocità elevata, questi possono dilatarsi leggermente, facendo sì che venga emesso un avvertimento sulla pressione dell'aria.
- Per la sostituzione, impiegare esclusivamente pneumatici omologati da SEAT per il proprio modello di veicolo.

- **Non confidare esclusivamente sul sistema di controllo degli pneumatici.** Controllare gli pneumatici con regolarità per assicurarsi che la pressione di gonfiaggio sia corretta e che gli pneumatici non presentino danni come forature, tagli, strappi e bolle. Estrarre gli eventuali oggetti dallo pneumatico solo se non perforano lo stesso.

### Indicatore di controllo degli pneumatici

#### Se si accende



La pressione del pneumatico di una o più ruote è diminuita visibilmente rispetto alla pressione del pneumatico impostata dal conducente o lo pneumatico presenta un danno strutturale.

Inoltre, viene emesso un segnale acustico di avvertimento e viene visualizzato un messaggio di testo nel display del quadro strumenti.

**Fermarsi immediatamente!** Ridurre immediatamente la velocità! Arrestare il veicolo non appena sia possibile farlo in condizioni di sicurezza. Evitare manovre e frenate brusche! Controllare tutti gli pneumatici e tutte le pressioni di gonfiaggio. Sostituire gli pneumatici danneggiati.

#### Spia lampeggiante:



#### Anomalia nel sistema

La spia di controllo lampeggia per circa 1 minuto e, in seguito, si illumina in modo permanente. In caso di pressione di gonfiaggio corretta, spegnere e riaccendere il quadro. Se la spia di controllo resta accesa, è possibile calibrare l'indicatore di controllo degli pneumatici. Rivolgersi ad un'officina specializzata per una verifica del sistema.

Quando si accende il quadro si illuminano per alcuni secondi le spie di avvertimento e di controllo e viene svolto un controllo del funzionamento. Si spengono dopo alcuni secondi.

#### ATTENZIONE

**Se gli pneumatici sono gonfiati a pressioni diverse o a una pressione troppo bassa, può rovinarsi uno pneumatico e si può perdere il controllo del veicolo, il che potrebbe causare un incidente grave o addirittura mortale.**

- Se si accende la spia (🚗), fermarsi immediatamente e controllare gli pneumatici.
- Se gli pneumatici sono gonfiati a pressioni diverse o a una pressione troppo bassa potrebbe aumentare l'usura degli pneumatici, peggiorare la stabilità del veicolo e prolungare lo spazio di frenata.
- Se gli pneumatici sono gonfiati a pressioni diverse o a una pressione troppo bassa qualcuno degli pneumatici potrebbe danneggiar-

si, fino a scoppiare e a far perdere il controllo sul veicolo.

- Il conducente è responsabile che tutti gli pneumatici del veicolo siano gonfiati alla pressione corretta. La pressione di gonfiaggio consigliata è indicata in un adesivo » pag. 308.
- Il sistema di controllo degli pneumatici funziona correttamente solo se tutti gli pneumatici a freddo sono alla pressione corretta.
- Non portare gli pneumatici alla pressione corretta può danneggiarli e causare un incidente. Assicurarsi che la pressione del gonfiaggio di tutti gli pneumatici sia adeguata al carico del veicolo.
- Prima di intraprendere un viaggio, gonfiare sempre gli pneumatici alla pressione corretta.
- Se la pressione degli pneumatici è insufficiente, il loro processo di deformazione è più rapido. Il conseguente surriscaldamento del pneumatico può provocare un distacco parziale del battistrada o addirittura lo scoppio del pneumatico.
- Ad alta velocità e con il veicolo sovraccarico, gli pneumatici potrebbero surriscaldarsi tanto da esplodere e causare la perdita di controllo del veicolo.
- Una pressione eccessiva o insufficiente riduce la vita utile dello pneumatico, peggiorando inoltre il comportamento dinamico del veicolo.

- Se lo pneumatico non è stato forato e non è assolutamente necessario cambiarlo immediatamente, avviarsi all'officina specializzata più vicina a bassa velocità e far verificare e correggere la pressione di gonfiaggio.

### ⚠ ATTENZIONE

Leggere attentamente le avvertenze generali di sicurezza » ⚠ in Spie di controllo e di avvertimento a pag. 120.

### i Avvertenza

- Se, ad accensione inserita, viene rilevata una pressione di gonfiaggio troppo bassa, verrà emesso un segnale acustico. In caso di guasto nel sistema verrà emesso un segnale acustico.
- Guidare a lungo in strade non asfaltate o in modo sportivo può disattivare temporaneamente il TPMS. La spia di controllo indica un guasto, ma scompare se cambiano le condizioni della strada o il modo di guida.

## Indicatore di controllo degli pneumatici

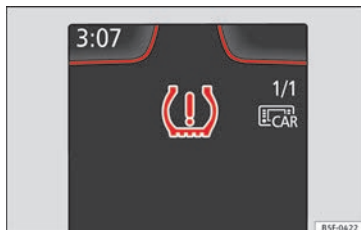

**Fig. 253** Quadro strumenti: avviso di calo di pressione degli pneumatici.

L'indicatore di controllo degli pneumatici impiegando i sensori dell'ABS confronta i giri e quindi il diametro del battistrada di ogni ruota. Se cambia il perimetro del battistrada di una o più ruote, l'indicatore di controllo degli pneumatici lo segnala sul quadro strumenti per mezzo della spia e di un avviso al conducente » **fig. 253**. Se è interessato un solo pneumatico, ne verrà segnalata la posizione nel veicolo.

⚠ **Calo di pressione: Compr. pressione pneum. ant. sinist.!**

### Modifica del perimetro del battistrada

Il perimetro del battistrada di un pneumatico varia quando:

- Quando la pressione di gonfiaggio viene modificata manualmente.
- La pressione del pneumatico è insufficiente.
- La struttura del pneumatico presenta deficienze.
- Il livello di carico del veicolo è diseguale.
- Le ruote di un asse sopportano un carico maggiore (ad esempio, con un carico elevato).
- Il veicolo monta le catene da neve.
- Quando è montata la ruota di scorta.
- È stata sostituita una ruota di un asse.

L'indicatore di controllo degli pneumatici ⚠ può reagire con ritardo o non fornire alcuna indicazione in determinate circostanze (ad esempio, guida sportiva, strade con neve, non asfaltate o guida con catene).

## Taratura dell'indicatore di controllo pneumatici



**Fig. 254** Cassetto portaoggetti: interruttore per il controllo degli pneumatici.

Cambiando la pressione di gonfiaggio o sostituendo una o più ruote, deve essere tarato nuovamente l'indicatore di controllo degli pneumatici. Farlo anche, ad esempio, quando si scambiano le ruote anteriori con quelle posteriori.

- Accendere il quadro.
- Memorizzare la nuova pressione di gonfiaggio nel sistema Easy Connect con il tasto **(CAR)** e il tasto di funzione **(Impostazioni)** » **pag. 31** oppure attraverso l'interruttore situato nel cassetto portaoggetti<sup>1)</sup> » **fig. 254**.

- *Nei veicoli sprovvisti di impianto radio:* mantenere premuto il tasto **(L) SET**, con il quadro acceso, fino ad ascoltare il segnale acustico.

Il sistema tara la pressione di gonfiaggio fornita dal conducente e gli pneumatici montati solo se il veicolo è in moto. Dopo un lungo percorso a diverse velocità vengono ricalcolati e controllati i valori programmati.

Con carichi molto elevati delle ruote, la pressione di gonfiaggio deve essere aumentata alla pressione di gonfiaggio del carico totale consigliata prima della taratura » **pag. 308**.

### **i** Avvertenza

- **L'indicatore per il controllo degli pneumatici non funziona se l'ESC o l'ABS presentano un'anomalia » pag. 192.**
- **Quando si utilizzano catene da neve è possibile che venga data un'indicazione erronea perché queste aumentano il perimetro della ruota.**

## Ruotino di scorta

### Informazioni generali

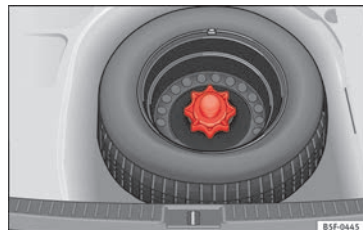

**Fig. 255** Ruotino di scorta: piano di carico sollevato.

La ruota di scorta è concepita per essere utilizzata per un breve periodo di tempo. Rivolgersi il prima possibile ad un Service Center SEAT o ad un'officina specializzata per la revisione e, se necessario, sostituzione della ruota.

L'utilizzo della ruota di scorta comporta delle limitazioni. La ruota di scorta è stata realizzata appositamente per il Suo tipo di veicolo. Per tale motivo non deve essere scambiato con la ruota di scorta di altri tipi di veicolo.

<sup>1)</sup> Nei veicoli senza sistema Infotainment:



### Come estrarre la ruota di scorta

- Sollevare il piano di carico e mantenerlo sollevato per poter togliere la ruota di scorta » fig. 255.
- Girare la rotella in senso antiorario.
- Estrarre la ruota di scorta.

### Catene

Per motivi tecnici non è permesso usare le catene da neve sulla ruota di scorta.

Se però si deve guidare con le catene da neve e si fora una delle ruote anteriori, eseguire una sostituzione e montare la ruota di scorta al posto di una delle ruote posteriori. Montare le catene da neve sulla ruota posteriore smontata che andrà a sostituire la ruota anteriore forata.

### ⚠ ATTENZIONE

- Dopo aver montato la ruota di scorta, verificare la pressione degli pneumatici non appena possibile. Altrimenti c'è il rischio di provocare un incidente. La pressione di gonfiaggio si trova nella parte interna dello sportellino del serbatoio del carburante.
- Non circolare con la ruota di scorta a più di 80 km/h (50 mph): pericolo di incidente!
- Evitare accelerazioni a tutto gas, frenate brusche e curve ad alta velocità: pericolo di incidente!
- Non usare più di un ruotino di scorta su un veicolo. Pericolo di incidente!

- Non montare pneumatici di dimensioni normali o pneumatici da neve sul cerchio della ruota di scorta.
- In caso di guida con ruota di scorta, il sistema ACC potrebbe disattivarsi automaticamente durante il percorso. Disattivare il sistema prima della partenza.

### Estrazione della ruota di scorta nei veicoli dotati di sistema SEAT SOUND 10 altoparlanti (con subwoofer)\*

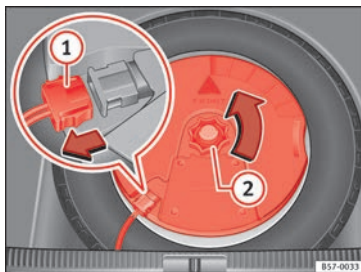

Fig. 256 Nel bagagliaio: smontare il subwoofer.

Per poter estrarre la ruota di scorta, per prima cosa occorre smontare il subwoofer.

- Togliere il piano di carico (tappeto) del subwoofer come segue:

– *Modello LEON/LEON SC*: spostare il tappeto e collocarlo nella direzione dello schienale del sedile, quindi sollevarlo in modo da riuscire a rimuoverlo. *Modello LEON ST*: sollevare e fissare il pavimento del bagagliaio come indicato in » pag. 174.

– Scollegare il cavo dell'altoparlante subwoofer » fig. 256 ①.

– Ruotare la rotella di fissaggio in senso antiorario ②.

– Rimuovere l'altoparlante subwoofer e la ruota di scorta.

– Quando si rimonta la ruota di scorta, posizionare l'altoparlante subwoofer nella base del cerchione facendo attenzione. La punta della freccia "FRONT", presente sull'altoparlante subwoofer, dovrà essere rivolta in avanti.

– Ricollegare il cavo dell'altoparlante e girare con forza la manopola in senso orario per fissare saldamente l'insieme del subwoofer.

## Manutenzione invernale

### Pneumatici invernali

- Impiegare gli pneumatici invernali su **tutt'e quattro** le ruote. »

- Impiegare solo pneumatici invernali omologati per il propria veicolo.
- L'impiego di pneumatici invernali può comportare una limitazione della velocità massima.
- Assicurarsi che il **battistrada** degli pneumatici invernali abbia uno spessore sufficiente.
- Dopo il montaggio degli pneumatici, controllare la pressione di gonfiaggio. A questo proposito fare riferimento ai valori riportati nella zona posteriore del telaio della porta anteriore sinistra ►► pag. 295.

Il comportamento su strada del veicolo in condizioni climatiche invernali migliora notevolmente con l'impiego di pneumatici invernali. Gli pneumatici estivi non garantiscono la stessa tenuta su ghiaccio e neve a causa delle caratteristiche costruttive (larghezza, miscela, disegno del battistrada). Questo vale in particolar modo per vetture equipaggiate con **pneumatici maggiorati** o **da alta velocità** (sigle H, V o Y sul fianco).

Impiegare solo pneumatici invernali omologati per il propria veicolo. Le dimensioni di questi pneumatici sono riportate nei documenti aggiuntivi del veicolo (per esempio nel certificato di conformità CEE o COC<sup>1)</sup>). I docu-

menti del veicolo sono specifici per i singoli paesi. Vedi anche ►► pag. 297.

Gli pneumatici invernali perdono le loro caratteristiche se il **battistrada** è consumato fino ad una profondità di 4 mm.

Pneumatici invernali **invecchiati** possono non essere più adatti ad un impiego invernale, anche se la profondità residua del battistrada è ancora molto al di sopra di 4 mm.

A seconda della sigla distintiva l'impiego di pneumatici invernali comporta le **limitazioni della velocità** indicate di seguito. ►► ⚠

Sigla della velocità ►► pag. 297	Velocità massima consentita
Q	160 km/h (100 mph)
S	180 km/h (112 mph)
T	190 km/h (118 mph)
H	210 km/h (130 mph)
V	240 km/h (149 mph) (rispettare i limiti previsti)
W	270 km/h (168 mph)
Y	300 km/h (186 mph)

Sulle vetture in grado di superare la velocità massima consentita dai pneumatici deve essere applicato un **adesivo** in un punto visibile

dal conducente. Adesivi di questo tipo sono reperibili presso i Centri Service SEAT o presso le officine specializzate. Rispettare comunque le norme, eventualmente diverse, vigenti nel proprio Paese.

In alternativa ai pneumatici invernali, possono essere impiegati anche i cosiddetti "pneumatici per ogni stagione".

### Impiego di pneumatici invernali V

Ricordiamo che la velocità massima di 240 km/h, valida in teoria per pneumatici invernali di tipo V, **per motivi tecnici non è sempre consentita e può essere sottoposta, per il Suo veicolo, a limitazioni notevoli**. La velocità massima consentita per questi pneumatici dipende direttamente dal carico massimo ammesso sugli assi del veicolo e dalla portata degli pneumatici montati.

Consigliamo di rivolgersi ad un Centro Service SEAT per determinare, sulla base dei dati tecnici di veicolo e pneumatici, la velocità massima consentita per il proprio veicolo equipaggiato con pneumatici di tipo V.

#### ⚠ ATTENZIONE

**La velocità massima consentita con pneumatici invernali non deve mai essere superata. Possibili danneggiamenti degli pneumatici**

<sup>1)</sup> COC = *certificate of conformity*

potrebbero infatti causare la perdita di controllo del veicolo con conseguente rischio di incidenti!

### Per il rispetto dell'ambiente

Rimontare per tempo gli pneumatici estivi, poiché questi si adattano meglio all'impiego su fondo stradale privo di neve e ghiaccio. La rumorosità è più bassa, l'usura è minore e soprattutto il consumo di carburante ne risente positivamente.

## Dati tecnici

### Specifiche tecniche

#### Importante

I dati riportati nei documenti ufficiali del veicolo hanno sempre la priorità rispetto ai dati contenuti nelle istruzioni per l'uso.

Le indicazioni fornite in questo manuale sono valide per i modelli base consegnati in Spagna. Il tipo di motore con cui è equipaggiato il veicolo è indicato sulla targhetta dati del Programma di manutenzione o sui documenti ufficiali.

Si tenga presente che i valori indicati per determinati modelli (specie se dotati di particolari optional), per veicoli speciali o destinati ad altri paesi possono differire da quelli effettivi.

#### Abbreviazioni utilizzate in questo capitolo sui Dati tecnici

kW	kilowatt, unità di misura della potenza del motore
CV	cavalli vapore, unità di misura (obsoleta) della potenza del motore
giri/min, 1/min	numero di giri del motore al minuto
Nm	newton al metro, unità di misura della coppia motrice
NC	numero di cetano, unità di misura che indica il grado di infiammabilità del gasolio
NOR	numero ottanico research, unità di misura che determina il potere antidetonante della benzina

#### Dati distintivi del veicolo

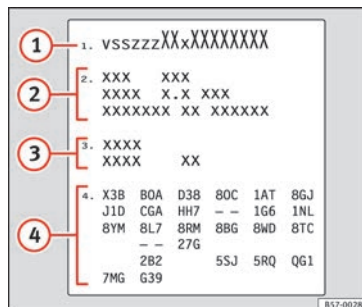

Fig. 257 Targhetta dei dati del veicolo (baga-gliaio).



Fig. 258 Numero di telaio.

### Numero di telaio nell'Easy Connect

- Selezione: tasto **CAR** > tasto di funzione **IM-POSTAZIONI** > **Service** > **Numero di identificazione della vettura**.

### Numero di telaio

Il numero di telaio si trova nell'Easy Connect, nella targhetta dati del veicolo e sotto il parabrezza dal lato del conducente » **fig. 258**. Inoltre il numero di telaio si trova anche nel vano motore, sul lato destro. Il numero è stampato sul longherone superiore, parzialmente coperto.

### Targhetta di identificazione

La targhetta del tipo si trova sul montante della porta del passeggero, lato destro. I veicoli destinati all'esportazione in alcuni determinati paesi non sono dotati di tale targhetta.

### Targhetta dati del veicolo

La targhetta dati del veicolo si trova sotto la copertura del fondo del bagagliaio, nel vano della ruota di scorta. Un adesivo con i dati del veicolo viene incollato sul retro della copertina del Programma di manutenzione prima della consegna del veicolo.

Sulla targhetta sono riportati i seguenti dati: » **fig. 257**

- 1 Numero di identificazione del veicolo (numero di telaio)
- 2 Tipo di veicolo, modello, cilindrata, tipo di motore, finitura, potenza del motore e tipo di cambio
- 3 Codice del motore, codice del cambio, codice della vernice esterna e codice dell'equipaggiamento interno
- 4 Equipaggiamenti optional e numeri PR

### Sigle distintive

La sigla distintiva del motore è consultabile dal quadro strumenti quando il motore è spento e il quadro acceso.

- Mantenere premuto il tasto **0.0/SET** **4** » **fig. 120** per più di 15 secondi.

## Dati sul consumo di carburante

### Consumo di carburante

I valori dei consumi omologati derivano dalle misurazioni effettuate o supervisionate da laboratori certificati della CE, in conformità alla legislazione di volta in volta vigente (per ulteriori informazioni, consultare l'Ufficio delle Pubblicazioni dell'Unione Europea sul sito EUR-Lex: © Unione Europea, <http://eur-lex.europa.eu/>) e fanno riferimento alle caratteristiche del veicolo indicate.

I valori dei consumi di carburante e delle emissioni di CO<sub>2</sub> possono essere consultati nella documentazione consegnata all'acquirente del veicolo al momento dell'acquisto.

Il consumo di combustibile e le emissioni di CO<sub>2</sub> dipendono dalla dotazione e dagli optional di ciascun singolo veicolo, così come dallo stile di guida, dalle condizioni del fondo stradale, dalle condizioni del traffico, dalle condizioni ambientali, dal carico e dal numero di passeggeri.

### **i** Avvertenza

**In situazioni reali, e tenendo presente i fattori sopracitati, si possono registrare consumi diversi rispetto a quelli calcolati in base alla normativa europea vigente.**

### Masse

Il valore della massa a vuoto si riferisce al modello base con il serbatoio riempito al 90 % e senza optional. Il valore indicato include il conducente, il cui peso è stato quantificato in 75 kg (valore medio).

La massa a vuoto è maggiore in determinati modelli e quando il veicolo dispone di optional oppure quando si montano ulteriori accessori » **Δ**.

»

**⚠ ATTENZIONE**

- Ricordare che, quando si trasportano oggetti pesanti, il comportamento su strada del veicolo può cambiare a causa dello spostamento del baricentro: pericolo d'incidente! Adottare pertanto una condotta di guida e una velocità adeguate.
- Non superare mai la massa complessiva consentita né quella sui singoli assi. In caso contrario, le proprietà di marcia del veicolo potrebbero modificarsi, con conseguente rischio di incidenti e lesioni ai passeggeri e al veicolo.

**Guida con traino****Carichi rimorchiabili****Carichi rimorchiabili**

I valori approvati dalla Casa costruttrice relativamente ai carichi rimorchiabili e ai carichi statici verticali sono stati fissati in seguito ad approfonditi collaudi eseguiti sulla base di precisi criteri. I dati dei carichi rimorchiabili si riferiscono ai veicoli immatricolati nella UE e di norma fino ad una velocità massima di 80 km/h (50 mph) (eccezionalmente anche 100 km/h [62 mph]). Per i veicoli destinati ad altri paesi i valori possono essere diversi. In ogni caso fanno testo i dati contenuti nei documenti ufficiali del veicolo » ⚠.

**Carico statico verticale**

Il carico statico verticale *massimo* ammesso per il timone del rimorchio sulla testa sferica del gancio di traino non deve superare **80 kg**.

Si consiglia di sfruttare sempre il carico statico verticale massimo, al fine di aumentare la sicurezza di marcia. Un carico statico verticale insufficiente può avere ripercussioni negative sul comportamento del treno.

Se non si può rispettare il carico statico verticale massimo (ad es. nel caso di rimorchi monoasse vuoti e leggeri o di rimorchi a doppio asse in tandem con un interasse inferiore a 1,0 m), è obbligatorio comunque che esso sia almeno pari al 4% del carico rimorchiabile effettivo.

**⚠ ATTENZIONE**

- Per ragioni di sicurezza non viaggiare a più di 80 km/h (50 mph). Questa regola si dovrebbe rispettare anche in Paesi in cui vigono norme meno restrittive.
- I carichi rimorchiabili e il carico statico verticale non devono mai essere superiori ai limiti massimi consentiti. Se si supera il peso autorizzato, le caratteristiche di guida del veicolo possono alterarsi, con il conseguente rischio di incidenti, lesioni ai passeggeri o danni materiali al veicolo.

**Ruote****Pressione di gonfiaggio degli pneumatici, catene da neve, viti delle ruote****Pressione di gonfiaggio degli pneumatici**

La targhetta adesiva contenente i dati relativi alla pressione degli pneumatici si trova nella parte posteriore del telaio della porta anteriore sinistra. Questi valori di pressione fanno riferimento a pneumatici *freddi*. Non ridurre la pressione degli pneumatici quando sono caldi, anche se risulta un po' più alta del normale. » ⚠

La pressione degli *pneumatici invernali* è la stessa di quelli estivi più 0,2 bar (2,9 psi / 20 kPa).

**Catene da neve**

Le catene da neve vanno montate solo sulle ruote anteriori e solo sui seguenti pneumatici:

195/65 R15	Catene con anelli di massimo 15 mm
205/55 R16	Catene con anelli di massimo 15 mm
205/50 R17	Catene con anelli di massimo 15 mm
225/45 R17	Catene con anelli di massimo 9 mm
225/40 R18	Catene con anelli di massimo 9 mm
225/35 R19	Catene con anelli di massimo 7 mm
205/55 R17	Catene non consentite
225/45 R18	Catene non consentite

### Avvertenza

**Per le necessarie informazioni sulle dimensioni delle ruote, degli pneumatici e delle catene da neve si consiglia di rivolgersi ad un Service Center.**

### Viti delle ruote

Dopo aver sostituito una ruota far controllare prima possibile la **coppia di serraggio** delle viti della ruota per mezzo di una chiave dinamometrica » . La coppia di serraggio delle viti dei cerchi in acciaio e quelli in lega è di **120 Nm**.

### ATTENZIONE

- Si consiglia di controllare almeno una volta al mese la pressione degli pneumatici. Alle alte velocità la pressione degli pneumatici è particolarmente importante. Se la pressione è troppo bassa o troppo alta si rischia infatti di provocare un incidente.
- Le viti delle ruote potrebbero svitarsi durante la marcia se sono avvitate ad una coppia di serraggio insufficiente. Pericolo di incidente! Se la coppia di serraggio è troppo alta può d'altro canto danneggiarsi la filettatura o la vite stessa.

## Dati del motore

### Motore a benzina 1,2 63 kW (86 CV)

Potenza in kW (CV) a 1/min	Coppia motore massima (Nm a 1/min)	N. di cilindri/cilindrata (in cm <sup>3</sup> )	Carburante
63 (86)/4.300-5.300	160/1.400-3.500	4/1.197	Super 95 NOR/Normale 91 NOR <sup>a)</sup>

a) Con leggera perdita di potenza.

Rendimenti e pesi	LEON	LEON SC	LEON ST
Velocità massima (km/h)	178 (V)	178 (V)	178 (V)
Accelerazione da 0 a 80 km/h (s)	7,6	7,5	7,8
Accelerazione da 0 a 100 km/h (s)	11,9	11,8	12,1
Peso massimo ammesso (kg)	1.700	1.700	1.800
Massa durante la marcia (con conducente) (kg)	1.188	1.168	1.233
Carico ammesso sull'asse anteriore (kg)	890	880	870
Carico ammesso sull'asse posteriore (kg)	860	870	980
Carico ammesso sul tetto (kg)	75	75	75
Carico rimorchiabile senza freno (kg)	590	580	610
Carico rimorchiabile con freno in pendenze fino all'8% (in kg) (kg)	1.300	1.300	1.300
Carico rimorchiabile con freno in pendenze fino all'12% (in kg) (kg)	1.100	1.100	1.100



**Motore a benzina 1.2 TSI 81 kW (110 CV)**

Potenza in kW (CV) a 1/min	Coppia motore massima (Nm a 1/min)	N. di cilindri/cilindrata (in cm <sup>3</sup> )	Carburante
81 (110)/4.600-5.600	175/1.400-4.000	4/1.197	Super 95 NOR/Normale 91 NOR <sup>a)</sup>

<sup>a)</sup> Con leggera perdita di potenza.

Rendimenti e pesi	LEON Cambio ma- nuale	LEON Start-Stop	LEON Cambio au- tomatico	LEON SC Cambio ma- nuale	LEON SC Start-Stop	LEON ST Cambio ma- nuale	LEON ST Start-Stop	LEON ST Cambio au- tomatico
Velocità massima (km/h)	194 (V)	194 (V)	194 (V)	194 (V)	194 (V)	194 (V)	194 (V)	194 (V)
Accelerazione da 0 a 80 km/h (s)	6,6	6,6	6,6	6,7	6,5	6,7	6,7	6,7
Accelerazione da 0 a 100 km/h (s)	9,9	9,9	9,9	10,1	9,8	10,1	10,1	10,1
Peso massimo ammesso (kg)	1.740	1.740	1.760	1.720	1.730	1.790	1.800	1.820
Massa durante la marcia (con conducente) (kg)	1.213	1.213	1.241	1.186	1.193	1.240	1.247	1.275
Carico ammesso sull'asse anteriore (kg)	900	900	930	890	890	880	890	910
Carico ammesso sull'asse posteriore (kg)	890	890	880	880	890	960	960	960
Carico ammesso sul tetto (kg)	75	75	75	75	75	75	75	75
Carico rimorchiabile senza freno (kg)	600	600	620	590	590	620	620	630
Carico rimorchiabile con freno in pendenze fi- no all'8% (in kg) (kg)	1.500	1.500	1.500	1.500	1.500	1.500	1.500	1.500
Carico rimorchiabile con freno in pendenze fi- no all'12% (in kg) (kg)	1.300	1.300	1.300	1.300	1.300	1.300	1.300	1.300

**Motore a benzina 1,6 MPI 81 kW (110 CV)**

Potenza in kW (CV) a 1/min	Coppia motore massima (Nm a 1/min)	N. di cilindri/cilindrata (in cm <sup>3</sup> )	Carburante
81 (110)/5.800	155/3.800-4.000	4/1.598	Super 95 NOR/Normale 91 NOR <sup>a)</sup>

a) Con leggera perdita di potenza.

Rendimenti e pesi	LEON Cambio ma- nuale	LEON Cambio auto- matico	LEON SC Cambio manua- le	LEON SC Cambio auto- matico	LEON ST Cambio manua- le	LEON ST Cambio auto- matico
Velocità massima (km/h)	189 (IV)	185 (V)	189 (V)	185 (V)	189 (V)	185 (V)
Accelerazione da 0 a 80 km/h (s)	6,7	7,4	6,6	7,5	6,9	7,6
Accelerazione da 0 a 100 km/h (s)	10,5	11,4	10,4	11,6	10,8	11,8
Peso massimo ammesso (kg)	1.740	1.770	1.710	1.730	1.790	1.830
Massa durante la marcia (con conducente) (kg)	1.192	1.230	1.175	1.210	1.228	1.275
Carico ammesso sull'asse anteriore (kg)	880	920	880	910	870	910
Carico ammesso sull'asse posteriore (kg)	910	900	880	870	970	970
Carico ammesso sul tetto (kg)	75	75	75	75	75	75
Carico rimorchiabile senza freno (kg)	590	610	580	600	610	630
Carico rimorchiabile con freno in pendenze fino all'8% (in kg) (kg)	1.400	1.400	1.400	1.400	1.400	1.400
Carico rimorchiabile con freno in pendenze fino all'12% (in kg) (kg)	1.200	1.200	1.200	1.200	1.200	1.200

## Specifiche tecniche

### Motore a benzina 1,0 TSI 85 kW (115 CV)

Potenza in kW (CV) a 1/min	Coppia motore massima (Nm a 1/min)	N. di cilindri/cilindrata (in cm <sup>3</sup> )	Carburante
85 (115)/5.000-5.500	200/2.000-3.500	3/999	Super 95 NOR/Normale 91 NOR <sup>a)</sup>

a) Con leggera perdita di potenza.

Rendimenti e pesi	LEON Cambio manua- le	LEON Cambio auto- matico	LEON SC Cambio manua- le	LEON SC Cambio auto- matico	LEON ST Cambio manua- le	LEON ST Cambio auto- matico
Velocità massima (km/h)	202	202	202	202	202	202
Accelerazione da 0 a 80 km/h (s)	6,6	6,6	6,5	6,5	6,8	6,8
Accelerazione da 0 a 100 km/h (s)	9,6	9,6	9,5	9,5	9,8	9,8
Peso massimo ammesso (kg)	1.720	1.740	1.710	1.740	1.770	1.800
Massa durante la marcia (con conducente) (kg)	1.202	1.225	1.180	1.203	1.236	1.259
Carico ammesso sull'asse anteriore (kg)	890	910	880	900	870	900
Carico ammesso sull'asse posteriore (kg)	880	880	880	890	950	950
Carico ammesso sul tetto (kg)	75	75	75	75	75	75
Carico rimorchiabile senza freno (kg)	600	610	590	600	610	620
Carico rimorchiabile con freno in pendenze fino all'8% (in kg) (kg)	1.300	1.300	1.300	1.300	1.300	1.300
Carico rimorchiabile con freno in pendenze fino all'12% (in kg) (kg)	1.000	1.000	1.000	1.000	1.000	1.000

**Motori a benzina 1,4 92 kW (125 CV) Start-Stop**

Potenza in kW (CV) a 1/min	Coppia motore massima (Nm a 1/min)	N. di cilindri/cilindrata (in cm <sup>3</sup> )	Carburante
92 (125)/5.000-6.000	200/1.400-4.000	4/1.395	Super 95 NOR/Normale 91 NOR <sup>a)</sup>

a) Con leggera perdita di potenza.

Rendimenti e pesi	LEON	LEON SC	LEON ST	LEON ST X-PERIENCE
Velocità massima (km/h)	203 (V&V)	203 (V&V)	203 (V&V)	200 (V&V)
Accelerazione da 0 a 80 km/h (s)	6,2	6,1	6,4	6,6
Accelerazione da 0 a 100 km/h (s)	9,1	8,9	9,4	9,7
Peso massimo ammesso (kg)	1.770	1.750	1.830	1.820
Massa durante la marcia (con conducente) (kg)	1.233	1.213	1.257	1.263
Carico ammesso sull'asse anteriore (kg)	920	910	900	890
Carico ammesso sull'asse posteriore (kg)	900	890	980	980
Carico ammesso sul tetto (kg)	75	75	75	75
Carico rimorchiabile senza freno (kg)	610	600	620	630
Carico rimorchiabile con freno in pendenze fino all'8% (in kg) (kg)	1.700	1.700	1.700	1.700
Carico rimorchiabile con freno in pendenze fino all'12% (in kg) (kg)	1.400	1.400	1.400	1.400

## Specifiche tecniche

### Motore a benzina 1,4 TSI 110 kW (150 CV) ACT®

Potenza in kW (CV) a 1/min	Coppia motore massima (Nm a 1/min)	N. di cilindri/cilindrata (in cm <sup>3</sup> )	Carburante
110 (150)/5.000-6.000	250/1.500-3.500	4/1.395	Super 95 NOR/Normale 91 NOR <sup>a)</sup>

a) Con leggera perdita di potenza.

Rendimenti e pesi	LEON Cambio manuale	LEON Cambio automatico	LEON SC Cambio manuale	LEON SC Cambio automatico	LEON ST Cambio manuale	LEON ST Cambio automatico
Velocità massima (km/h)	215 (V&VI)	215 (V&VI)	215 (V&VI)	215 (V&VI)	215 (V&VI)	215 (V&VI)
Accelerazione da 0 a 80 km/h (s)	5,6	5,6	5,5	5,5	5,8	5,8
Accelerazione da 0 a 100 km/h (s)	8	8	7,9	7,9	8,2	8,2
Peso massimo ammesso (kg)	1.770	1.790	1.750	1.770	1.840	1.860
Massa durante la marcia (con conducente) (kg)	1.241	1.263	1.223	1.243	1.277	1.297
Carico ammesso sull'asse anteriore (kg)	930	950	910	930	910	930
Carico ammesso sull'asse posteriore (kg)	890	890	890	890	980	980
Carico ammesso sul tetto (kg)	75	75	75	75	75	75
Carico rimorchiabile senza freno (kg)	620	630	610	620	630	640
Carico rimorchiabile con freno in pendenze fino all'8% (in kg) (kg)	1.700	1.700	1.700	1.700	1.700	1.700
Carico rimorchiabile con freno in pendenze fino all'12% (in kg) (kg)	1.500	1.500	1.500	1.500	1.500	1.500

**Motore a benzina 1,4 TSI 110 kW (150 CV)**

Potenza in kW (CV) a 1/min	Coppia motore massima (Nm a 1/min)	N. di cilindri/cilindrata (in cm <sup>3</sup> )	Carburante
110 (150)/5.000-6.000	250/1.500-3.500	4/1.395	Super 95 NOR/Normale 91 NOR <sup>a)</sup>

a) Con leggera perdita di potenza.

Rendimenti e pesi	LEON Cambio manuale	LEON Cambio automati- co	LEON SC Cambio manuale	LEON SC Cambio automati- co	LEON ST Cambio automatico
Velocità massima (km/h)	215 (V&VI)	215 (V&VI)	215 (V&VI)	215 (V&VI)	215 (V&VI)
Accelerazione da 0 a 80 km/h (s)	5,6	5,6	5,5	5,5	5,8
Accelerazione da 0 a 100 km/h (s)	8	8	7,9	7,9	8,2
Peso massimo ammesso (kg)	1.770	1.790	1.750	1.760	1.850
Massa durante la marcia (con conducente) (kg)	1.241	1.263	1.223	1.238	1.297
Carico ammesso sull'asse anteriore (kg)	930	950	910	930	930
Carico ammesso sull'asse posteriore (kg)	890	890	890	880	970
Carico ammesso sul tetto (kg)	75	75	75	75	75
Carico rimorchiabile senza freno (kg)	620	630	610	610	640
Carico rimorchiabile con freno in pendenze fino all'8% (in kg) (kg)	1.700	1.700	1.700	1.700	1.700
Carico rimorchiabile con freno in pendenze fino all'12% (in kg) (kg)	1.500	1.500	1.500	1.500	1.500

**Motori a benzina 1.8 132 kW (180 CV) Start-Stop**

Potenza in kW (CV) a 1/min	Coppia motore massima (Nm a 1/min)	N. di cilindri/cilindrata (in cm <sup>3</sup> )	Carburante
132 (180)/5.100-6.200	250/1.250-5.000	4/1.798	Super 95 NOR/Normale 91 NOR <sup>a)</sup>

a) Con leggera perdita di potenza.

Rendimenti e pesi	LEON Cambio manuale	LEON Cambio automatico	LEON senza Start-Stop	LEON SC Cambio manuale	LEON SC Cambio automatico	LEON SC senza Start-Stop	LEON ST Cambio manuale	LEON ST Cambio automatico
Velocità massima (km/h)	226 (VI)	224 (VI)	224 (VI)	226 (VI)	224 (VI)	224 (VI)	226 (VI)	224 (VI)
Accelerazione da 0 a 80 km/h (s)	5,5	5,3	5,3	5,4	5,2	5,2	5,7	5,6
Accelerazione da 0 a 100 km/h (s)	7,5	7,2	7,2	7,4	7,1	7,1	7,8	7,7
Peso massimo ammesso (kg)	1.830	1.850	1.850	1.830	1.840	1.840	1.900	1.890
Massa durante la marcia (con conducente) (kg)	1.310	1.327	1.322	1.290	1.307	1.302	1.355	1.372
Carico ammesso sull'asse anteriore (kg)	970	990	980	960	980	970	960	980
Carico ammesso sull'asse posteriore (kg)	910	910	920	920	910	920	990	960
Carico ammesso sul tetto (kg)	75	75	75	75	75	75	75	75
Carico rimorchiabile senza freno (kg)	650	660	660	640	650	650	670	680
Carico rimorchiabile con freno in pendenze fino all'8% (in kg) (kg)	1.800	1.800	1.800	1.800	1.800	1.800	1.800	1.800
Carico rimorchiabile con freno in pendenze fino all'12% (in kg) (kg)	1.500	1.500	1.500	1.500	1.500	1.500	1.500	1.500

**Motore a benzina 1,8 TSI 132 kW (180 CV) Trazione integrale**

Potenza in kW (CV) a 1/min	Coppia motore massima (Nm a 1/min)	N. di cilindri/cilindrata (in cm <sup>3</sup> )	Carburante
132 (180)/4.500-6.200	280/1.350-4.500	4/1.798	Super 95 NOR/Normale 91 NOR <sup>a)</sup>

a) Con leggera perdita di potenza.

Rendimenti e pesi	LEON ST X-PERIENCE 4WD
Velocità massima (km/h)	221 (V&V)
Accelerazione da 0 a 80 km/h (s)	4,9
Accelerazione da 0 a 100 km/h (s)	7,2
Peso massimo ammesso (kg)	2.000
Massa durante la marcia (con conducente) (kg)	1.486
Carico ammesso sull'asse anteriore (kg)	1.000
Carico ammesso sull'asse posteriore (kg)	1.050
Carico ammesso sul tetto (kg)	75
Carico rimorchiabile senza freno (kg)	740
Carico rimorchiabile con freno in pendenze fino all'8% (in kg) (kg)	1.700
Carico rimorchiabile con freno in pendenze fino all'12% (in kg) (kg)	1.500



**Motore a benzina 2,0 213 kW (290 CV)**

Potenza in kW (CV) a 1/min	Coppia motore massima (Nm a 1/min)	N. di cilindri/cilindrata (in cm <sup>3</sup> )	Carburante
213 (290)/5.900-6.400	350/1.700-5.800	4/1.984	Super 98 NOR/Super 95 NOR <sup>a)</sup>

a) Con leggera perdita di potenza.

Rendimenti e pesi	LEON Cambio automatico	LEON SC Cambio automatico	LEON ST Cambio automatico
Velocità massima (km/h)	250 (VI)	250 (VI)	250 (VI)
Accelerazione da 0 a 80 km/h (s)	4,4	4,2	4,4
Accelerazione da 0 a 100 km/h (s)	5,7	5,6	5,9
Peso massimo ammesso (kg)	1.910	1.890	2.010
Massa durante la marcia (con conducente) (kg)	1.421	1.395	1.466
Carico ammesso sull'asse anteriore (kg)	1.050	1.020	1.020
Carico ammesso sull'asse posteriore (kg)	910	920	1.040
Carico ammesso sul tetto (kg)	75	75	75
Carico rimorchiabile senza freno (kg)	–	–	–
Carico rimorchiabile con freno in pendenze fino all'8% (in kg) (kg)	–	–	–
Carico rimorchiabile con freno in pendenze fino all'12% (in kg) (kg)	–	–	–

**Motore a benzina 2,0 221 kW (300 CV)**

Potenza in kW (CV) a 1/min	Coppia motore massima (Nm a 1/min)	N. di cilindri/cilindrata (in cm <sup>3</sup> )	Carburante
221 (300)/5.500-6.200	380/1.800-5.500	4/1.984	Super 98 NOR/Super 95 NOR <sup>a)</sup>

a) Con leggera perdita di potenza.

Rendimenti e pesi	LEON Cambio ma- nuale	LEON Cambio au- tomatico	LEON SC Cambio ma- nuale	LEON SC Cambio au- tomatico	LEON ST Cambio ma- nuale	LEON ST Cambio au- tomatico	LEON ST Trazione integrale automatico
Velocità massima (km/h)	250 (VI)	250 (VI)	250 (VI)	250 (VI)	250 (VI)	250 (VI)	250 (VI)
Accelerazione da 0 a 80 km/h (s)	4,7	4,4	4,5	4,2	4,7	4,4	3,5
Accelerazione da 0 a 100 km/h (s)	5,8	5,7	5,7	5,6	6,0	5,9	4,9
Peso massimo ammesso (kg)	1.890	1.910	1.870	1.890	1.980	2.000	2.040
Massa durante la marcia (con conducente) (kg)	1.395	1.421	1.375	1.395	1.440	1.466	1.545
Carico ammesso sull'asse anteriore (kg)	1.020	1.050	1.000	1.020	990	1.020	1.040
Carico ammesso sull'asse posteriore (kg)	920	910	920	920	1.040	1.030	1.050
Carico ammesso sul tetto (kg)	75	75	75	75	75	75	75
Carico rimorchiabile senza freno (kg)	–	–	–	–	–	–	–
Carico rimorchiabile con freno in pendenze fino all'8% (in kg)	–	–	–	–	–	–	–
Carico rimorchiabile con freno in pendenze fino all'12% (in kg)	–	–	–	–	–	–	–

## Specifiche tecniche

### Motore a benzina/GNC 1.4 TSI 81 kW (110 CV)

Potenza in kW (CV) a 1/min	Coppia motore massima (Nm a 1/min)	N. di cilindri/cilindrata (in cm <sup>3</sup> )	Carburante	
81 (110)/4.800-6.000	200/1.500-3.500	4/1.395	GNC	Super 95 NOR/Normale 91 NOR <sup>a)</sup>

a) Con leggera perdita di potenza.

Rendimenti e pesi	LEON Cambio manuale	LEON Cambio automatico	LEON ST Cambio manuale	LEON ST Cambio automatico
Velocità massima (km/h)	194 (V)	194 (VII)	194 (VI)	194 (VII)
Accelerazione da 0 a 80 km/h (s)	7,1	7,1	7,3	7,3
Accelerazione da 0 a 100 km/h (s)	10,9	10,9	11	11
Peso massimo ammesso (kg)	1.840	1.870	1.870	1.900
Massa durante la marcia (con conducente) (kg)	1.359	1.388	1.395	1.421
Carico ammesso sull'asse anteriore (kg)	920	950	870	900
Carico ammesso sull'asse posteriore (kg)	970	970	1.050	1.050
Carico ammesso sul tetto (kg)	75	75	75	75
Carico rimorchiabile senza freno (kg)	670	690	690	710
Carico rimorchiabile con freno in pendenze fino all'8% (in kg) (kg)	1.700	1.700	1.700	1.700
Carico rimorchiabile con freno in pendenze fino all'12% (in kg) (kg)	1.400	1.400	1.400	1.400

Dati tecnici

Consigli

Comando

In casi di emergenza

Sicurezza

## Dati tecnici

### Motore diesel 1.6 66 kW (90 CV)

Potenza in kW (CV) a 1/min	Coppia motore massima (Nm a 1/min)	N. di cilindri/cilindrata (in cm <sup>3</sup> )	Carburante
66 (90)/2.750-4.800	230/1.400-2.750	4/1.598	Gasolio secondo norma EN 590, min. 51 NC

Rendimenti e pesi	LEON	LEON SC	LEON ST
Velocità massima (km/h)	180 (IV)	180 (V)	180 (V)
Accelerazione da 0 a 80 km/h (s)	8,2	8,0	8,5
Accelerazione da 0 a 100 km/h (s)	12,6	12,4	13,0
Peso massimo ammesso (kg)	1.780	1.760	1.860
Massa durante la marcia (con conducente) (kg)	1.260	1.240	1.305
Carico ammesso sull'asse anteriore (kg)	960	960	950
Carico ammesso sull'asse posteriore (kg)	870	850	960
Carico ammesso sul tetto (kg)	75	75	75
Carico rimorchiabile senza freno (kg)	630	620	650
Carico rimorchiabile con freno in pendenze fino all'8% (in kg) (kg)	1.700	1.700	1.800
Carico rimorchiabile con freno in pendenze fino all'12% (in kg) (kg)	1.400	1.400	1.500

## Specifiche tecniche

### Motore diesel 1.6 77 kW (105 CV)

Potenza in kW (CV) a 1/min	Coppia motore massima (Nm a 1/min)	N. di cilindri/cilindrata (in cm <sup>3</sup> )	Carburante
77 (105)/3.000-4.000	250/1.500-2.750	4/1.598	Gasolio secondo norma EN 590, min. 51 CZ

Rendimenti e pesi	LEON Cambio manuale	LEON Cambio automatico	LEON ST Cambio manuale	LEON ST Cambio automatico
Velocità massima (km/h)	191 (V)	191 (VI)	191 (V)	191 (VI)
Accelerazione da 0 a 80 km/h (s)	7,3	7,3	7,5	7,4
Accelerazione da 0 a 100 km/h (s)	10,7	10,7	11,1	11,0
Peso massimo ammesso (kg)	1.800	1.820	1.880	1.910
Massa durante la marcia (con conducente) (kg)	1.281	1.306	1.326	1.351
Carico ammesso sull'asse anteriore (kg)	980	1.000	960	990
Carico ammesso sull'asse posteriore (kg)	870	870	970	970
Carico ammesso sul tetto (kg)	75	75	75	75
Carico rimorchiabile senza freno (kg)	640	650	660	670
Carico rimorchiabile con freno in pendenze fino all'8% (in kg) (kg)	1.800	1.800	1.800	1.800
Carico rimorchiabile con freno in pendenze fino all'12% (in kg) (kg)	1.500	1.500	1.500	1.500

Dati tecnici

Consigli

Comando

In casi di emergenza

Sicurezza

## Dati tecnici

### Motore diesel 2.0 TDI CR 81 kW (110 CV)

Potenza in kW (CV) a 1/min	Coppia motore massima (Nm a 1/min)	N. di cilindri/cilindrata (in cm <sup>3</sup> )	Carburante
81 (110)/3.250-4.500	250/1.500-3.000	4/1.968	Gasolio secondo norma EN 590, min. 51 CZ

Rendimenti e pesi	LEON ST
Velocità massima (km/h)	189 (V)
Accelerazione da 0 a 80 km/h (s)	7,1
Accelerazione da 0 a 100 km/h (s)	10,7
Peso massimo ammesso (kg)	1.910
Massa durante la marcia (con conducente) (kg)	1.358
Carico ammesso sull'asse anteriore (kg)	990
Carico ammesso sull'asse posteriore (kg)	970
Carico ammesso sul tetto (kg)	75
Carico rimorchiabile senza freno (kg)	670
Carico rimorchiabile con freno in pendenze fino all'8% (in kg) (kg)	1.800
Carico rimorchiabile con freno in pendenze fino all'12% (in kg) (kg)	1.500

## Specifiche tecniche

### Motore diesel 1.6 85 kW (115 CV)

Potenza in kW (CV) a 1/min	Coppia motore massima (Nm a 1/min)	N. di cilindri/cilindrata (in cm <sup>3</sup> )	Carburante
85 (115)/3.250-4.000	250/1.500-3.250	4/1.598	Gasolio secondo norma EN 590, min. 51 CZ

Rendimenti e pesi	LEON Cambio manuale	LEON Cambio automatico	LEON SC Cambio manuale	LEON SC Cambio automatico	LEON ST Cambio manuale	LEON ST Cambio automatico	LEON ST X-PERIENCE manuale
Velocità massima (km/h)	197 (V)	197 (VII)	197 (V)	197 (VII)	197 (V)	197 (VII)	193 (V)
Accelerazione da 0 a 80 km/h (s)	6,8	6,8	6,5	6,8	6,8	6,9	6,5
Accelerazione da 0 a 100 km/h (s)	9,8	9,8	9,5	9,9	9,9	10,0	9,5
Peso massimo ammesso (kg)	1.810	1.830	1.750	1.770	1.870	1.890	1.890
Massa durante la marcia (con conducente) (kg)	1.260	1.280	1.240	1.261	1.305	1.326	1.331
Carico ammesso sull'asse anteriore (kg)	960	980	960	980	950	970	950
Carico ammesso sull'asse posteriore (kg)	900	900	840	840	970	970	990
Carico ammesso sul tetto (kg)	75	75	75	75	75	75	75
Carico rimorchiabile senza freno (kg)	630	640	620	630	650	660	660
Carico rimorchiabile con freno in pendenze fino all'8% (in kg) (kg)	1.800	1.800	1.800	1.800	1.800	1.800	1.800
Carico rimorchiabile con freno in pendenze fino all'12% (in kg) (kg)	1.500	1.500	1.500	1.500	1.500	1.500	1.500

**Motore diesel 2.0 TDI CR 105 kW (143 CV)**

Potenza in kW (CV) a 1/min	Coppia motore massima (Nm a 1/min)	N. di cilindri/cilindrata (in cm <sup>3</sup> )	Carburante
105 (143)/3.500-4.000	320/1.750-3.000	4/1.968	Gasolio secondo norma EN 590, min. 51 CZ

Rendimenti e pesi	LEON	LEON SC
Velocità massima (km/h)	211 (V)	211 (V)
Accelerazione da 0 a 80 km/h (s)	6,2	6,1
Accelerazione da 0 a 100 km/h (s)	8,7	8,6
Peso massimo ammesso (kg)	1.830	1.800
Massa durante la marcia (con conducente) (kg)	1.301	1.281
Carico ammesso sull'asse anteriore (kg)	990	990
Carico ammesso sull'asse posteriore (kg)	890	860
Carico ammesso sul tetto (kg)	75	75
Carico rimorchiabile senza freno (kg)	650	640
Carico rimorchiabile con freno in pendenze fino all'8% (in kg) (kg)	1.800	1.800
Carico rimorchiabile con freno in pendenze fino all'12% (in kg) (kg)	1.600	1.600



## Specifiche tecniche

### Motore diesel 2,0 110 kW (150 CV)

Potenza in kW (CV) a 1/min	Coppia motore massima (Nm a 1/min)	N. di cilindri/cilindrata (cm³)	Carburante
110 (150)/3.500-4.000	340/1.750-3.000	4/1.968	Gasolio secondo norma EN 590, min. 51 CZ

Rendimenti e pesi	LEON Start-Stop	LEON Cambio automatico	LEON SC Start-Stop	LEON SC Cambio automatico	LEON ST Start-Stop	LEON ST Cambio automatico	LEON ST Trazione totale	LEON ST X-PERIENCE 4WD	LEON ST X-PERIENCE 4WD automatico
Velocità massima (km/h)	215 (VI)	211 (VI)	215 (VI)	211 (VI)	215 (VI)	213 (VI)	211 (VI)	208 (VI)	205 (VI)
Accelerazione da 0 a 80 km/h (s)	6,1	6,0	6,0	6,0	6,2	6,2	6,3	6,3	5,8
Accelerazione da 0 a 100 km/h (s)	8,4	8,4	8,3	8,3	8,6	8,6	8,7	8,7	8,9
Peso massimo ammesso (kg)	1.820	1.850	1.810	1.810	1.910	1.940	2.010	2.010	2.040
Massa durante la marcia (con conducente) (kg)	1.305	1.335	1.285	1.305	1.358	1.388	1.474	1.491	1.519
Carico ammesso sull'asse anteriore (kg)	1.000	1.030	990	1.010	990	1.020	1.010	1.010	1.040
Carico ammesso sull'asse posteriore (kg)	870	870	870	850	970	970	1.050	1.050	1.050
Carico ammesso sul tetto (kg)	75	75	75	75	75	75	75	75	75
Carico rimorchiabile senza freno (kg)	650	660	640	650	670	690	730	740	750
Carico rimorchiabile con freno in pendenze fino all'8% (in kg) (kg)	1.800	1.800	1.800	1.800	1.800	1.800	1.900	2.000	2.000
Carico rimorchiabile con freno in pendenze fino all'12% (in kg) (kg)	1.600	1.600	1.600	1.600	1.600	1.600	1.700	2.000	2.000

**Motore diesel 2,0 130 kW (177 CV)**

Potenza in kW (CV) a 1/min	Coppia motore massima (Nm a 1/min)	N. di cilindri/cilindrata (in cm <sup>3</sup> )	Carburante
130 (177)/3.600-4.000	350/1.750-3.000	4/1.968	Gasolio secondo norma EN 590, min. 51 CZ

Rendimenti e pesi	LEON	LEON SC
Velocità massima (km/h)	223 (VI)	223 (VI)
Accelerazione da 0 a 80 km/h (s)	5,9	5,8
Accelerazione da 0 a 100 km/h (s)	7,8	7,6
Peso massimo ammesso (kg)	1.880	1.860
Massa durante la marcia (con conducente) (kg)	1.365	1.345
Carico ammesso sull'asse anteriore (kg)	1.020	1.010
Carico ammesso sull'asse posteriore (kg)	910	900
Carico ammesso sul tetto (kg)	75	75
Carico rimorchiabile senza freno (kg)	680	670
Carico rimorchiabile con freno in pendenze fino all'8% (in kg) (kg)	1.800	1.800
Carico rimorchiabile con freno in pendenze fino all'12% (in kg) (kg)	1.600	1.600

## Specifiche tecniche

### Motore diesel 2,0 135 kW (184 CV)

Potenza in kW (CV) a 1/min	Coppia motore massima (Nm a 1/min)	N. di cilindri/cilindrata (in cm <sup>3</sup> )	Carburante
135 (184)/3.500-4.000	380/1.750-3.000	4/1.968	Gasolio secondo norma EN 590, min. 51 CZ

Rendimenti e pesi	LEON Start-Stop	LEON Cambio automatico	LEON SC Start-Stop	LEON SC Cambio automatico	LEON ST Start-Stop	LEON ST Cambio automatico	LEON ST X-PERIENCE 4WD
Velocità massima (km/h)	228 (VI)	226 (VI)	228 (VI)	226 (VI)	228 (VI)	226 (VI)	224 (VI)
Accelerazione da 0 a 80 km/h (s)	5,7	5,7	5,6	5,6	5,9	5,9	4,9
Accelerazione da 0 a 100 km/h (s)	7,5	7,5	7,4	7,4	7,8	7,8	7,1
Peso massimo ammesso (kg)	1.880	1.900	1.860	1.890	1.970	1.990	2.050
Massa durante la marcia (con conducente) (kg)	1.370	1.390	1.350	1.370	1.415	1.435	1.529
Carico ammesso sull'asse anteriore (kg)	1.020	1.040	1.010	1.030	1.010	1.030	1.050
Carico ammesso sull'asse posteriore (kg)	910	910	900	910	1.010	1.010	1.050
Carico ammesso sul tetto (kg)	75	75	75	75	75	75	75
Carico rimorchiabile senza freno (kg)	680	690	670	680	700	710	750
Carico rimorchiabile con freno in pendenze fino all'8% (in kg) (kg)	1.800	1.800	1.800	1.800	1.800	1.800	2.000
Carico rimorchiabile con freno in pendenze fino all'12% (in kg) (kg)	1.600	1.600	1.600	1.600	1.600	1.600	2.000

Dimensioni

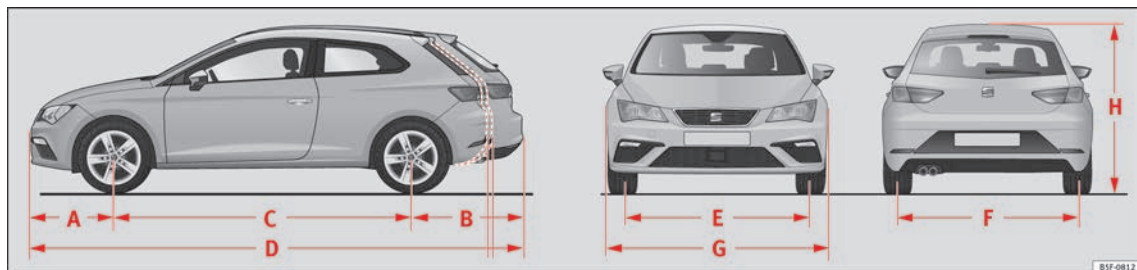

Fig. 259 Dimensioni

		LEON	LEON SC	LEON ST	LEON ST X-PERIENCE
A/B	Sbalzi frontali/posteriori (mm)	861/785	861/785	861/1.052	861/1.060
C	Passo (mm)	2.636	2.601	2.636	2.630
D	Lunghezza (mm)	4.282	4.247	4.549	4.551
E/F	Carreggiata <sup>a)</sup> anteriore/posteriore (mm)		1.533/1.504 1.549/1.520		1.541/1.504 1.547/1.510
G	Larghezza (mm)	1.816	1.810	1.816	1.816
H	Altezza con massa a vuoto (mm)	1.459	1.446	1.454 <sup>b)</sup>	1.481 <sup>b)</sup>
	Diametro di sterzata (m)	10,9			

<sup>a)</sup> Questo dato varia in funzione del tipo di cerchio.

<sup>b)</sup> Dimensioni fino ai mancorrenti.

## Indice alfabetico

## A

ABS		Alzacristalli elettrici	16, 139	con telecomando	129
<i>vedi</i> Sistema antibloccaggio	192	apertura e chiusura comfort	140	finestrini	139
ACC	214	Alzare il veicolo	65	nel cilindretto di serratura	13
sensore radar	217	Ambiente		portellone del bagagliaio	14
Accendere e spegnere il quadro	28, 182	compatibilità ambientale	205	sportellino del serbatoio	279, 280
Accendere le luci	143	fare rifornimento	280	tettuccio panoramico scorrevole	141
Accensione	182	guida ecologica	205	ASR	
Accensione del veicolo	28	Ampliare		<i>vedi</i> Regolazione antiscivolo	192
Accessori	163, 267	il bagagliaio	159	Assistente alla retromarcia	252
Acqua del tergicristalli		Anelli per traino	67, 95	display	253
quantità di rifornimento	292	Anomalia di funzionamento		istruzioni per l'uso	253
rabboccare	291	catalizzatore	207	parcheggio	254
verificare	291	filtro antiparticolato diesel	207	particolarità	254
Airbag	84	Anomalia nel funzionamento		Assistente cambio marce	40
descrizione	85	cambio	204	Assistente di discesa	202
Airbag frontale del passeggero		controllo adattivo della velocità	215	Assistente per emergenze (Emergency Assist)	237
disattivazione	21, 90	frizione	204	attivazione	237
spia di controllo	90	Front Assist	226	disattivazione	237
Airbag frontali	20, 87	sistema di vigilanza Front Assist	226	Assistente per ingorghi	235
Airbag laterali		Antenna esterna	267	anomalia nel funzionamento	237
descrizione	22	Antigelo	58	attivazione	236
indicazioni di sicurezza	87	Apertura	127	disattivazione	236
Airbag per la testa		Cofano	286	situazioni in cui occorre disattivarlo	236
descrizione	23	finestrini	139	Assistenza alla frenata	192
indicazioni di sicurezza	88	sportellino del serbatoio	279, 280	Assistenza per il parcheggio	246
Airbag per le ginocchia		tettuccio panoramico scorrevole	141	Anomalia	251
avvertenze di sicurezza	22	Apertura comfort		Assistenza per il parcheggio plus	248
Alcantara: pulizia	275	tettuccio panoramico scorrevole	142	Assistenza per il parcheggio posteriore	248
Alette parasole	151	Apertura di emergenza		attivazione automatica	250
Allarme antifurto	127, 136	portellone posteriore	15	dispositivo di traino	251
antifurto volumetrico e dispositivo antirimo-		Apertura e chiusura	13	Impostare le indicazioni e i segnali acustici	251
zione	138	con l'interruttore della chiusura centralizzata	130	indicazione grafica	250
Allestimenti	163	con telecomando	129	Segnalatore dei dintorni del veicolo	248
		nel cilindretto di serratura	13	sensori e telecamera: pulizia	270
		Aprire e chiudere	13, 127	Attrezzi di bordo	64, 95
		cofano	286	Autobloccante elettronico	192
		con l'interruttore della chiusura centralizzata	130	Auto Hold	211

Autolavaggio			
<i>vedi</i> Lavaggio del veicolo	268		
Auto Lock (chiusura centralizzata)	127		
AUX-IN	126		
Avvertenze di sicurezza			
airbag per le ginocchia	22		
pretensionatori	84		
Uso delle cinture di sicurezza	80		
Avviamento	28		
Avviamento assistito	68		
Avviamento a traino del motore	68, 99		
Avviamento di emergenza	68		
descrizione	69		
Avviare il motore	182		
Avviare la marcia			
sistema di assistenza all'avviamento in pen-			
denza	195		
Avvio del motore per il traino	98		
Avvisatore acustico	113		
Avviso frenata di emergenza	148		
Azionamento di emergenza			
leva selettiva	48		
porta del passeggero	14		
Azzeramento del contachilometri parziale	118		
<b>B</b>			
Bagagli	164		
Bagagliaio	14		
chiusura automatica serrature	138		
copertura	165		
Luce del bagagliaio	150		
pianale portaoggetti avvolgibile	166		
piano variabile del bagagliaio	173, 174		
rete divisoria	168, 169		
riposizione del pianale portaoggetti	167		
sblocco di emergenza	15		
tasca a rete	172		
Batteria			
gestione energetica	277		
Batteria del veicolo	60, 292		
avviamento assistito	68		
caricare	293		
funzionamento in inverno	292		
livello di carica	277		
sganciare e agganciare	43, 292		
sostituzione	294		
Benzina			
additivi	281		
fare rifornimento	281		
Biodiesel	283		
Bloccaggio della leva selettiva	198		
Bloccaggio elettronico del differenziale	192		
Bloccare e sbloccare			
con Keyless Access	131		
nel cilindretto di serratura	13		
Blocchetto di accensione	182		
vedere Pulsante di avviamento	185		
Blocchetto di avviamento	28		
Blocco antiestrazione della chiave di accensione	182		
Blocco di emergenza della porta del passeggero	14		
Blocco e sblocco			
con l'interruttore della chiusura centralizzata	130		
Bocchette di ventilazione	181		
Bracciolo anteriore	158		
<b>C</b>			
Cambio automatico	197		
assistente di discesa	202		
bloccaggio della leva selettiva	198		
blocco antiestrazione della chiave di accensione	182		
consigli per la guida	200		
dispositivo kick-down	201		
posizioni della leva selettiva	197		
programma di emergenza	203		
programma launch-control	201		
sbloccaggio di emergenza della leva selettiva	48		
tiptronic	197, 199		
volante con pulsanti a slitta del cambio	199		
Cambio della marcia			
cambio manuale	196		
Cambio della pila			
della chiave del veicolo	134		
Cambio delle lampadine del faro principale			
anabbaglianti	105		
indicatore di direzione	106		
Cambio delle marce	48		
automatico	48		
cambio manuale	48		
ingranare le marce (cambio manuale)	196		
kick-down	241		
Cambio DSG			
<i>vedi</i> Cambio automatico	197		
Cambio manuale	196		
Capacità			
acqua del tergilicristalli	292		
serbatoio del carburante	120		
serbatoio del gas naturale	280		
Carburante	56, 281		
consumo	307		
diesel	283		
etanolo	281		
fare rifornimento	281		
gas naturale	283		
indicatore del livello di carburante	120		
risparmio	205		
Caricare il bagagliaio	164		
Caricare il veicolo			
bagagliaio	14		
occhielli di ancoraggio	171		

sistema portapacchi .....	177	Chiusura .....	127	Cofano del vano motore .....	16, 285
sponda per il trasporto di oggetti lunghi .....	170	cofano .....	286	aprire il cofano .....	286
Caricare la batteria .....	293	finestrini .....	139	Collocazione del nastro della cintura	
Carichi rimorchiabili .....	308	tettuccio panoramico scorrevole .....	141	cinture di sicurezza .....	19
Carico sul tetto .....	177	Chiusura centralizzata .....	127	nel caso di donne in gravidanza .....	19
dati tecnici .....	177	allarme antifurto .....	136	Comandi sul volante .....	122
Cassetto .....	161	alzacrystalli .....	140	Uso dell'impianto audio .....	123
Cassetto portaoggetti .....	163	blocco di emergenza .....	14	uso dell'impianto audio e telefono .....	124
Catalizzatore .....	207	chiave con telecomando .....	129	Comando automatico abbaglianti .....	145
anomalia di funzionamento .....	207	Impostazione .....	130	Coming Home .....	147
Catene da neve .....	67, 308	interruttore della chiusura centralizzata .....	130	Commutatore	
trazione integrale .....	277	Keyless Access .....	131	lampeggio di emergenza .....	148
Cavi d'emergenza .....	68	Sistema di sblocco selettivo .....	129	Conducente	
Cavo di traino .....	262	tettuccio scorrevole/sollevabile .....	140	vedi Posizione corretta .....	73, 74, 75
Cellulare .....	267	Chiusura comfort		Connectivity Box .....	126
Cerchi		tettuccio panoramico scorrevole .....	142	Consiglio ambientale	
catene .....	308	Cilindretto della porta .....	13	fare rifornimento .....	279
pulire .....	272	Cinture di sicurezza .....	78	Consigli per il risparmio (programma di efficien-	
pulizia .....	271	Avvertenze di sicurezza .....	80	za) .....	41
sostituzione di una ruota .....	64	finalità .....	78, 84	Console centrale .....	9
Chiave con telecomando		funzione protettiva .....	79	Consumo di carburante	
sblocco e blocco .....	129	non allacciate .....	81	interruzione del flusso di carburante durante	
Chiave per le ruote .....	95	pulizia .....	275	la fase di rilascio .....	205
Chiavi		regolazione .....	19, 82	Perché aumenta il consumo? .....	207
abbinare una chiave .....	128	spia di controllo .....	79	Contactilometri .....	118
Cambio della pila .....	134	Circuito di raffreddamento		complessivo .....	115
chiave del veicolo .....	128	rabboccare il liquido di raffreddamento .....	290	parziale .....	115
chiave di scorta .....	128	verificare il liquido di raffreddamento .....	290	tasto di azzeramento .....	118
Indicazioni per il conducente (contatto mecca-		Clacson .....	113	Contagiri .....	115, 118
nico) .....	183	Climatizzatore manuale .....	52	Controllo adattivo della velocità	
sbloccare e bloccare .....	13	Climatizzazione		anomalia nel funzionamento .....	215
sblocco e blocco .....	129	climatizzatore manuale .....	52	situazioni di marcia speciali .....	223
sincronizzare .....	135	Climatronic .....	50, 178	Controllo automatico della velocità .....	42
telecomando .....	128	Istruzioni per l'uso .....	180	Controllo dei livelli .....	56
Chiedere .....	127	riscaldamento e ventilazione .....	54	Controllo elettronico della stabilità (ESC) .....	192
cofano .....	286	Climatronic .....	50	Coppie di serraggio delle viti delle ruote .....	309
finestrini .....	139			Copricerchio .....	64
tettuccio panoramico scorrevole .....	141			estrarre .....	64

Corrente .....	163	Display della radio: pulizia .....	272	sostituzione di una ruota .....	64
Correttore assetto fari .....	149	Dispositivo antirimozione .....	138	sostituzione di un fusibile bruciato .....	61
Correttore dinamico assetto fari .....	149	Dispositivo antiscasso .....	127	traino di emergenza del veicolo .....	67
Cric .....	64, 95	Dispositivo di assistenza per il mantenimento della corsia <i>vedi</i> Lane Assist .....	232	Equilibratura delle ruote .....	295
punti di collocazione .....	65	Dispositivo di traino .....	256	Equipaggiamenti .....	267
Cristalli .....		descrizione .....	256	ESC .....	
rimozione del ghiaccio .....	271	funzionamento e conservazione .....	261	Controllo elettronico della stabilità .....	192
Cronometro .....	38	montaggio posteriore .....	265	modalità Sport .....	195
menu .....	38	Testa sferica .....	263	sistema di frenata anti collisione multipla ...	193
statistica .....	38	Dotazioni di sicurezza .....	73	Etanolo (carburante) .....	281
tempi di giro .....	38	DSG .....	197	Event Data Recorder .....	94
Cruise control .....	213	Duplicato delle chiavi .....	129	<b>F</b>	
Cruscotto .....	45	<b>E</b>		Fanali di coda .....	
Cura del veicolo .....	268	E10 .....		sostituire una lampadina .....	107
esterni .....	268	<i>vedi</i> Etanolo (carburante) .....	281	Fanali di coda nel portellone .....	
interni .....	272	Easy Connect .....	31, 121	smontaggio del portalamпада .....	109
pelle naturale .....	274	Elementi da tenere in considerazione prima di partire .....	72	Fare rifornimento .....	
posizione di manutenzione delle spazzole ...	70	Elementi di copertura degli airbag .....	20	aprire lo sportellino del serbatoio .....	279
<b>D</b>		Emergency Assist .....		gas naturale .....	280
Dati del motore .....	310	vedere Assistente per emergenze .....	237	indicatore del serbatoio del carburante .....	120
Dati di viaggio .....	34	Emergenza .....		indicatore del serbatoio del gas .....	119
memorie .....	36	Programma di emergenza del cambio automa- tico .....	203	Fari .....	
riepilogo dei dati .....	37	Emergenze .....	95	lavafari .....	152
Dati sulle emissioni .....	306	attrezzi di bordo .....	95	sostituzione di una lampadina .....	104
Dati tecnici .....		cavi d'emergenza .....	68	viaggi all'estero .....	149
carico sul tetto .....	177	foratura .....	62	Fari Full-LED .....	104
quantità di rifornimento .....	292	fusibili .....	61	Fattori che influenzano negativamente la sicu- rezza .....	72
Diesel .....		kit per la riparazione degli pneumatici .....	95	Fessure di sfiato .....	165
filtro antiparticolato diesel .....	207	lampadine .....	62	Filtro antiparticolato diesel .....	
olio motore .....	287	lampadino di emergenza .....	148	anomalia di funzionamento .....	207
preincandescenza .....	182	sblocco e blocco d'emergenza .....	97	Filtro antiparticolato (diesel) .....	207
Dimensioni .....	330	sostituire la batteria .....	294	Filtro antipolvere e antipolline .....	178
Disattivazione dell'airbag frontale .....	89			Finestrini .....	
Disattivazione dell'airbag frontale del passegge- ro .....	21			elettrici .....	16, 139
Display .....	115, 116			rimozione del ghiaccio .....	271



Foratura			
procedura	62		
Frenare			
avviare la marcia in salita	195		
Sistema di assistenza alla frenata	192		
Freni	191		
freno di stazionamento elettronico	188		
funzione freno di emergenza	189		
liquido dei freni	291		
pastiglie dei freni nuove	191		
servofreno	191		
Freno a mano	188		
spia	190		
vedere Freno di stazionamento	188		
Freno di stazionamento	188		
disinserimento automatico	189		
disinserire	189		
funzione freno di emergenza	189		
inserimento automatico	189		
inserire	188		
Frizione (spia)	204		
Front Assist			
anomalia nel funzionamento	226		
disattivare temporaneamente	229		
funzione di frenata di emergenza City	230		
indicazioni sul display	227		
limitazioni del sistema	229		
sensore radar	227		
uso	228		
<i>vedi anche</i> Sistema di vigilanza Front Assist	225		
Funzionamento in inverno			
batteria	292		
catene da neve	67		
cura del veicolo	268		
diesel	283		
lavafari	153		
pneumatici	303		
		presenza di sale sulla strada	153
		sbrinare i cristalli	271
		ugelli tergitristalli riscaldabili	152
		Funzione Auto Hold	211
		Funzione automatica di sollevamento e abbassamento	
		Alzacristalli elettrici	141
		Funzione comfort degli indicatori di direzione	144
		Funzione Coming Home	147
		Funzione di assistente di discesa	202
		Funzione di frenata di emergenza City	230
		Funzione freno di emergenza	189
		Funzione Leaving Home	147
		Fusibili	61, 101
		differenziazione cromatica	61
		Operazioni preliminari per la sostituzione	61
		Riconoscimento di fusibili bruciati	61
		scatola dei fusibili	102
		sostituire	61
		<b>G</b>	
		Gancio appendiabiti	163
		Ganci per borse	172
		Gas naturale	283
		fare rifornimento	280, 283
		GNL	281
		indicatore del livello di carburante	119
		odore	284
		particolarità	281
		tappo del serbatoio del carburante	280
		Gasolio	
		fare rifornimento	283
		filtro antiparticolato diesel	207
		preincandescenza	182
		Gestione automatizzata degli anabbaglianti	144
		Gestione del motore	207
		spia di controllo	207
		Gestione elettronica della coppia motrice (XDS)	193
		Gestione energetica	277
		GRA	44
		Guado	208
		Guasto al motore	
		spia di controllo	208
		Guida	
		con rimorchio	261, 263, 264
		con traino	256, 308
		economica	205
		sicura	72
		viaggi all'estero	149
		<b>I</b>	
		Illuminazione del quadro strumenti	150
		Illuminazione esterna	
		sostituzione di una lampadina	104
		Illuminazione interna	30
		Immobilizer elettronico	13
		Impianto antifurto	136
		rimorchio	264
		<i>vedi anche</i> Allarme antifurto	127
		Impianto di controllo dei gas di scarico	
		spia di controllo	208
		Impianto di depurazione dei gas di scarico	
		catalizzatore	207
		filtro antiparticolato diesel	207
		Impianto di preincandescenza	
		spia di controllo	208
		Impostare	
		menu CAR	31, 121
		Incidenti frontali e relative leggi fisiche	81
		Indicazioni di marcia	40
		Indicazioni di sicurezza	
		airbag laterali	87
		airbag per la testa	88
		utilizzo dei seggiolini per bambini	23, 91

Indicazioni sul display .....	116	<b>K</b>			
ACT .....	205	Keyless-Entry			
avviso di velocità .....	117	vedere Keyless Access .....	131		
bussola .....	116	Keyless-Exit			
chilometraggio .....	116	vedere Keyless Access .....	131		
controllo degli pneumatici .....	301	Keyless Access			
dati di viaggio .....	36	avvio del motore .....	186		
ECO .....	117	Keyless-Entry .....	131		
intervalli Service .....	42	Keyless-Exit .....	131		
marcia consigliata .....	117	particolarità .....	133		
messaggi di avvertimento e di informazione ..	40	Press & Drive .....	185		
MKB .....	117	sbloccare e bloccare il veicolo .....	131		
Olio motore .....	41	Kick-down			
ora .....	116	cambio automatico .....	201		
porte, cofano del vano motore e portellone		cambio manuale .....	241		
posteriore aperti .....	39	Kit per la riparazione degli pneumatici .....	63, 95		
posizioni della leva selettoria .....	117, 197	componenti .....	96		
SEAT Drive Profile .....	238	controllo dopo 10 minuti di marcia .....	97		
secondo indicatore di velocità .....	117	ermetizzazione di un pneumatico .....	96		
segnali stradali .....	243	gonfiaggio di un pneumatico .....	96		
sistema di informazione per il conducente .....	34	<b>L</b>			
sistema di regolazione automatica della velo-		Lampadina del faro fendinebbia .....	107		
cità .....	216	Lampadine fuse			
sistema di vigilanza Front Assist .....	227	sostituzione di una lampadina .....	104		
sottomenu assistenti .....	38	Lampadine posteriori .....	107		
spie di avvertimento e di controllo .....	216	Lampadine posteriori esterne			
Start/Stop .....	117	riepilogo .....	107		
temperatura esterna .....	41	Lampadine posteriori sul parafrangente			
Indice di cetano (carburante diesel) .....	283	smontaggio del fanale di coda .....	108		
Interruttore a chiave .....	89	Lampeggio di emergenza .....	29, 148		
Intervalli di manutenzione .....	287	Lane Assist .....	232		
intervalli Service .....	42	pulire l'area della telecamera .....	270		
interventi di riparazione .....	267	Launch-control (cambio automatico) .....	201		
ISOFIX .....	25, 27	Lavacrystalli .....	152		
Ispezione .....	287	Lavaggio del veicolo .....	268		
		Leaving Home .....	147		
		Lettore CD-ROM (navigazione) .....	163		
		Leva degli abbaglianti .....	144		
		Leva degli indicatori di direzione .....	29, 144		
		Leva del cambio .....	48		
		Leva selettoria (cambio automatico)			
		anomalia nel funzionamento .....	198		
		posizioni .....	197		
		sbloccaggio di emergenza .....	48		
		Light Assist .....	145		
		Limitatore di forza			
		finestrini .....	139		
		tendina parasole .....	142		
		tettuccio panoramico scorrevole .....	142		
		Limitatore di velocità .....	213		
		Liquido dei freni .....	59		
		Liquido di raffreddamento			
		verificare il livello .....	290		
		Liquido di raffreddamento del motore .....	58		
		G 12 plus-plus .....	58		
		G 13 .....	58		
		specifiche .....	58		
		Luci .....	28, 143		
		abbaglianti .....	29, 143		
		anabbaglianti .....	143		
		assetto luci autostradale .....	149		
		AUTO .....	144		
		coming home .....	147		
		correttore assetto fari .....	149		
		di comering .....	146		
		faro fendinebbia .....	146		
		illuminazione degli strumenti .....	150		
		illuminazione dei comandi .....	150		
		interruttore .....	28		
		interruttore delle luci .....	143		
		lampeggio di emergenza .....	29		
		leaving home .....	147		
		leva degli abbaglianti .....	144		

leva degli indicatori di direzione .....	144	spegnimento automatico del quadro .....	185	Panoramica del lato guida	
luce di curva .....	146	spegnimento del motore .....	187	volante a destra .....	8
luci di lettura .....	150	Multimedia .....	126	volante a sinistra .....	7
luci di parcheggio .....	149	My Beat .....	188	Panoramica del lato passeggero	
luci di posizione .....	143	<b>N</b>		volante a destra .....	11
luci diurne .....	143	Notifica di manutenzione: consultazione .....	43	volante a sinistra .....	10
luci interne .....	150	Numero di ottani (benzina) .....	281	Parcheggio .....	190
segnali acustici .....	143	Numero di posti .....	78	Parcheggio (cambio automatico) .....	200
sostituzione di una lampadina .....	104	<b>O</b>		ParkPilot	
Lucidatura .....	270	Occhielli di ancoraggio .....	171	<i>vedi</i> Assistenza per il parcheggio .....	246
Luci posteriori nel portellone		Occhiello di traino		Particolarità	
smontaggio del portalamпада .....	110	anteriore .....	100	avviamento a traino .....	99
<b>M</b>		posteriore .....	100	Parti in plastica: pulizia .....	271, 272
Maniglia della porta .....	13, 113	Odore di gas .....	284	Passeggeri dei sedili posteriori	
Marcia inserita .....	48	Olio motore .....	57, 287	<i>vedi</i> Posizione corretta .....	73, 74, 75
Masse .....	307	asta di misurazione .....	288	Passeggero sul sedile anteriore	
Modalità di guida .....	239, 240	cambiare .....	287	<i>vedi</i> Posizione corretta .....	73, 74, 75
Modalità di inerzia .....	203	consumo .....	288	Pavimento del bagagliaio .....	173, 174
Modalità Sport .....	195	controllare il livello dell'olio motore .....	288	Pedali .....	77
Modifiche tecniche .....	267	indicatore della temperatura .....	41	Pelle naturale	
Motore		intervalli di manutenzione .....	287	pulizia .....	274
avviamento assistito .....	68	proprietà degli oli .....	58	Pelle: cura .....	273
avviamento (indicazioni per il conducente con		rabboccare .....	289	Pezzi di ricambio .....	267
il contatto meccanico) .....	183	servizio di ispezione .....	287	Pianale portaoggetti	
avviare .....	182	sostituzione .....	289	riposizione .....	167
preincandescenza .....	182	specifiche .....	287	Pianale portaoggetti avvolgibile .....	166
rodaggio .....	204	Orologio digitale .....	115	Piano variabile del bagagliaio .....	173, 174
rumori .....	187	<b>P</b>		Pila .....	134
sistema Start/Stop .....	209	Panoramica		Pneumatici .....	295
spegnimento (chiave) .....	184	panoramica		Accessori .....	295
Motore e accensione		postazione di guida .....	113	con senso di rotazione obbligatorio .....	66
avvio del motore .....	186	spie di avvertimento .....	45	dimensioni .....	297
avvio del motore con Press & Drive .....	186	spie di controllo .....	45	durata di vita .....	295
My Beat .....	188	vano motore .....	285	indicatori di usura .....	297
preiscaldamento del motore .....	186			pneumatici nuovi .....	297
				pressione degli pneumatici .....	295
				scambio .....	297

set per la riparazione .....	95	Posti del veicolo .....	78	pannello di controllo del sistema Easy Con-	
soggetti a rotolamento unidirezionale .....	295	Preincandescenza .....	182	nect .....	272
sostituzione .....	64	Preriscaldamento del motore .....	186	parti in plastica .....	272
Pneumatici invernali .....	303	Presenza elettrica .....	163	Parti in plastica .....	271
trazione integrale .....	277	Prese di corrente .....		pelle .....	273
Poggiatesta .....	18	Rimorchio .....	262	tessuti .....	272
anteriori .....	76	Press & Drive .....		Tubo gas di scarico .....	272
poggiatesta anteriori .....	76	avvio del motore .....	186	Pulsante di avviamento .....	185
poggiatesta posteriori .....	77	pulsante di avviamento .....	185	Pulsanti a slitta del cambio (cambio	
posteriori .....	77	Pressione di gonfiaggio degli pneumatici .....	295, 308	automatico) .....	199
regolazione .....	157	Pretensionatori della cintura .....	19, 83		
Portabagagli .....	175	Prima di partire .....	72		
Portabevande .....	162	Prodotti per la cura .....	268	<b>Q</b>	
Portadati .....	306	Profilo del pneumatico .....	297	Quadro generale	
Portaoggetti .....	161, 163	Profilo di guida .....	239, 240	leva degli indicatori di direzione e degli abba-	
cassetto portaoggetti .....	163	Profondità del profilo degli pneumatici .....	297	glianti .....	144
luce del cassetto portaoggetti .....	150	Programma di efficienza .....		Quadro strumenti .....	115
Portapacchi da tetto .....	175	consigli per il risparmio .....	41	contachilometri .....	118
fissare le barre trasversali .....	176	utilizzatori elettrici aggiuntivi .....	41	display .....	115, 116
Porta USB/AUX-IN .....	126	Proprietà degli oli .....	58	indicazione degli intervalli Service .....	42
Porte .....		Protezione dal sole .....	151	menu .....	34
Apertura e chiusura .....	13	Protezione dei pedoni .....		spie di controllo e di avvertimento .....	120
sicura per bambini .....	135	vedere Sistema di rilevamento dei pedoni .....	231	strumenti .....	115
Portellone del bagagliaio .....	15	Protezione volumetrica dell'abitacolo e dispo-			
Portellone posteriore .....	14, 15	sitivo antitraeno .....		<b>R</b>	
<i>vedi anche</i> Bagagliaio .....	138	attivazione .....	137	Radiotelefoni .....	267
Posizionamento del nastro della cintura .....		Protezione volumetrica dell'abitacolo e sistema		Raffreddamento	
cinture di sicurezza .....	83	antitraeno .....	138	Indicatore della temperatura del liquido di raf-	
in caso di donne in stato di gravidanza .....	83	pulizia .....		freddamento .....	118
Posizione a sedere .....		pelle naturale .....	274	Rear View Camera .....	252
conducente .....	73	Pulizia .....	268	Registrazione di dati di eventi .....	94
passeggero anteriore .....	74	alcantara .....	275	Regolare	
Posizione corretta .....	73	cerchi .....	271, 272	luci .....	149
passeggeri dei sedili posteriori .....	75	cinture di sicurezza .....	275	poggiatesta anteriori .....	157
Posizione non corretta .....	75	display della radio .....	272	poggiatesta posteriori .....	157
Postazione di guida .....		elementi in carbonio .....	271	Regolatore della distanza	
panoramica .....	113	finestrini .....	271	<i>vedi</i> Sistema di regolazione automatica della	
		lavare il veicolo .....	268	velocità .....	214

Regolatore di velocità .....	44, 213	Rodaggio	
spia di controllo e di avvertimento .....	213	motore nuovo .....	204
uso .....	214	pastiglie dei freni nuove .....	191
Regolazione		pneumatici nuovi .....	295
poggiatesta anteriori .....	76	Rumori	
poggiatesta posteriori .....	77	ESC .....	194
sedili .....	73	fare rifornimento di gas naturale .....	281
sedili anteriori .....	156	freni .....	191
Regolazione antiscivolo .....	192	freno di stazionamento .....	190
Regolazione dei poggiatesta		pneumatici .....	66, 295
poggiatesta anteriori .....	157	sistema di regolazione automatica della velo- cità .....	215
Rete divisoria .....	168, 169	Ruote .....	295, 308
Rete per bagagli		catene da neve .....	67
bagagliaio .....	172	copricerchio .....	64
Retromarcia (cambio automatico) .....	197	ruote nuove .....	297
Ricambi .....	267	ruotino di scorta .....	302
Ricircolo dell'aria .....	181	sostituzione .....	64, 66
Riempire il serbatoio .....	279	<b>S</b>	
Riformimenti .....	56	Safelock .....	134
Rifornimento di carburante .....	279	<i>vedi anche</i> Dispositivo anticasso .....	127
Rilevamento stanchezza conducente .....	245	Sbloccare e bloccare	
Rimorchio .....	261	con Keyless Access .....	131
agganciare .....	262	Sblocco/blocco d'emergenza .....	97
collegare .....	262, 263	Sblocco e blocco	
guida con rimorchio .....	263	con l'interruttore della chiusura centralizzata .....	130
luci posteriori .....	262	con telecomando .....	129
occhello di sicurezza .....	263	Sbrinatori lunotto .....	51, 53
Presa di corrente .....	262	Schienale del sedile del passeggero	
Riparazione degli pneumatici .....	63, 95	ribaltare .....	159
Riscaldamento dei sedili .....	158	sollevare .....	159
Riscaldamento e ventilazione .....	54	Schienale del sedile posteriore	
Rischi connessi al mancato utilizzo delle cinture di sicurezza .....	81	ribaltare .....	160
Risparmio carburante		sollevare .....	160
modalità di inerzia .....	203	SEAT Drive Profile .....	238
		Sedile	
		riscaldamento .....	158
		sedile elettrico .....	18
		Sedile anteriore	
		regolazione manuale .....	17
		Sedile posteriore	
		ribaltare e sollevare lo schienale .....	159
		Ribaltare e sollevare lo schienale .....	160
		Sedili	
		regolazione .....	156
		schienale del sedile posteriore .....	160
		Sedili posteriori .....	160
		Seggiolini per bambini .....	23, 92
		indicazioni di sicurezza .....	23, 91
		sistema ISOFIX .....	25
		sistema Top Tether .....	25, 27
		suddivisione in gruppi .....	93
		Seggiolino	
		fissaggio con la cintura di sicurezza .....	24
		Segnale acustica	
		luci .....	143
		Segnale acustico	
		cintura di sicurezza non allacciata .....	79
		spie di controllo e di avvertimento .....	120
		Segnali stradali	
		visualizzazione sul display .....	243
		Senso di rotazione	
		pneumatici .....	66
		Sensore pioggia .....	153
		controllo della funzione .....	153
		Sensore radar .....	217, 227
		Serratura della porta .....	13
		Servizio di ispezione .....	287
		Servosterzo	
		<i>vedi</i> Sterzo elettromeccanico .....	276
		Set per la riparazione degli pneumatici .....	63, 95
		<i>vedi anche</i> Kit per la riparazione degli pneu- matici .....	95

Sfera smontabile			
collocazione nella predisposizione	257		
montare	258, 259		
predisposizione	258		
ritirare	260		
verificare il fissaggio	259		
Sicura per bambini			
alzacristalli elettrici	139		
Sicurezza			
disattivazione dell'airbag del passeggero	21		
guida sicura	72		
seggiolini per bambini	91		
sicurezza infantile	91		
Sigla motore	306		
Simboli di avvertenza			
vedi Spie di controllo e di avvertimento	120		
Simbolo della chiave inglese	43		
Sistema airbag	20, 84		
airbag frontali	20, 87		
airbag laterali	22		
airbag per la testa	23		
airbag per le ginocchia	22		
attivazione	86		
descrizione	85		
disattivazione dell'airbag frontale	89		
funzionamento	86		
Sistema antibloccaggio	192		
Sistema di assistente alla retromarcia	252		
Sistema di assistenza all'avviamento in pendenza	195		
Sistema di chiusura e avviamento Keyless Access			
vedere Keyless Access	131		
Sistema di controllo degli pneumatici	299		
Sistema di controllo per il parcheggio			
vedi Assistenza per il parcheggio	246		
Sistema di frenata anti collisione multipla	193		
Sistema di informazione per il conducente			
indicatore della temperatura dell'olio motore	41		
indicazione del CD/radio	34		
maneggio mediante la leva del tergicristalli	34		
Sistema di navigazione			
lettore CD-ROM	163		
Sistema di osservazione ambientale (Front Assist)	225		
Sistema di parcheggio			
vedi Assistenza per il parcheggio	246		
Sistema di regolazione automatica della velocità	214		
disattivare temporaneamente	222		
funzione per evitare sorpassi sulla destra	222		
indicazioni sul display	216		
sensore radar	217		
spie di controllo e di avvertimento	216		
utilizzo	218		
Sistema di riconoscimento dei segnali stradali	242, 243		
danni al parabrezza	242		
funzionamento	243		
funzionamento limitato	244		
traino	244		
visualizzazione sul display	243		
Sistema di rilevamento dei pedoni	231		
Sistema di rilevamento dei segnali stradali			
avvertimento velocità eccessiva	244		
Sistema di sblocco selettivo	129		
Sistema di sicurezza antifurto	13, 134		
Sistema di vigilanza Front Assist			
anomalia nel funzionamento	226		
disattivare temporaneamente	229		
funzione di frenata di emergenza City	230		
indicazioni sul display	227		
limitazioni del sistema	229		
sensore radar	227		
uso	228		
Sistema Easy Connect	121		
Sistema Infotainment	31		
Sistema ISOFIX	25, 27		
Sistema portapacchi	175		
Sistema Start/Stop			
Disattivare e attivare	211		
frenare e avviare il motore	209		
funzionamento	209		
il motore non si spegne	210		
il motore si avvia autonomamente	210		
Indicazioni per il conducente	211		
spie	209		
Sistema Top Tether	25, 27		
Sistemi di assistenza			
ACC	214		
assistente per emergenze (Emergency Assist)	237		
assistente per ingorghi	235		
assistenza per il parcheggio	246		
Assistenza per il parcheggio	248		
controllo degli pneumatici	300		
funzione Auto Hold	211		
indicatore di controllo degli pneumatici	301		
regolatore di velocità	213		
rilevamento stanchezza conducente	245		
sistema di controllo degli pneumatici	299		
sistema di osservazione ambientale Front Assist	225		
sistema di regolazione automatica della velocità	214		
sistema di riconoscimento dei segnali stradali	242		
sistema di rilevamento dei pedoni	231		
Sistemi di controllo pneumatici			
indicatore di controllo degli pneumatici	301		
Slacciare la cintura di sicurezza	82		
Slacciarsi la cintura di sicurezza	19		
Smaltimento			
pretensionatori	84		

Smontaggio e montaggio dei poggiatesta .....	157	Spegnimento del motore		Strumenti .....	115
Sollevare il veicolo .....	65	con chiave .....	184	Supporto lombare .....	156
Sostituire una lampadina		Spie di controllo e di avvertimento .....	45, 120	<b>T</b>	
lampadine posteriori .....	107	ASR .....	194	Tappetini .....	77
Sostituzione		cambio delle marce .....	204	Tappezzeria: pulizia	
pezzi .....	267	controllo dei gas di scarico .....	208	alcantara .....	275
Sostituzione delle lampadine del faro principale		cruscotto .....	47	Tessuti .....	272
abbaglianti .....	106	della cintura .....	79	Tappo del serbatoio carburante	
luce diurna .....	105	display del quadro strumenti .....	46	aprire e chiudere .....	56
Sostituzione delle spazzole .....	70	ESC .....	194	Targhetta di identificazione .....	306
Sostituzione dell'olio motore .....	289	fare rifornimento .....	279	Tasca a rete	
Sostituzione di una lampadina .....	104	filtro antiparticolato diesel .....	207	bagagliaio .....	172
fanale di coda esterno .....	108	gestione del motore .....	207	Tavolino ripiegabile .....	162
luce della targa .....	110	impianto di preincandescenza/guasto al motore .....	208	Telecamera	
luce fendinebbia .....	107	Lane Assist .....	233	Lane Assist .....	234
Sostituzione di una ruota .....	64	luci .....	143	pulizia .....	242, 270
lavori successivi .....	67	quadro strumenti .....	45	Telecomando	
Spazzole dei tergicristalli e del tergilunotto .....	98	regolatore di velocità (GRA) .....	213	<i>vedi</i> Chiavi .....	128
pulizia .....	71	schiacciare il freno .....	216, 227	Telefoni cellulari .....	267
Spazzole delle spazzole .....	98	segnale acustico .....	120	Temperatura esterna .....	41
Spazzole del tergicristalli e del tergilunotto		sistema airbag .....	89	tendina parasole	
posizione di manutenzione .....	70	sistema di controllo degli pneumatici .....	300	limitatore di forza .....	142
sostituzione .....	71	sistema di regolazione automatica della velocità .....	216	Tendina parasole .....	142, 151
Specchietti retrovisori		Start/Stop .....	209	Tensione della cintura .....	83
regolare gli specchietti retrovisori esterni .....	154	sterzo elettromeccanico .....	276	Tergicristalli .....	30, 59, 152
Specchietti retrovisori esterni		Sponda per il trasporto di oggetti lunghi .....	170	funzioni .....	152
regolazione .....	19	Sportellino del serbatoio del carburante		leva dei tergicristalli .....	152
riscaldabili .....	154	aprire e chiudere .....	56	particolarità .....	152
Specchietto di cortesia .....	151	Start/Stop .....	209	posizione di manutenzione .....	70
Specchietto retrovisore .....	154	Stazionare .....	200	riabbassare la spazzola .....	70
interno anti-abbagliamento .....	154	Sterzo		sensore pioggia .....	153
<i>vedi anche</i> Specchietti retrovisori .....	154	bloccasterzo .....	184	sistema lavafari .....	152
Specchietto retrovisore interno		sterzo elettromeccanico .....	276	sollevare la spazzola .....	70
anti-abbagliamento .....	154	Sterzo elettromeccanico .....	276	ugelli di lavaggio riscaldabili .....	152
Specifiche tecniche .....	306	spia .....	276	Tergilunotto .....	30, 152
Spegnerle le luci .....	143	Sterzo progressivo .....	276	Tessuti: pulizia .....	272

tettuccio panoramico scorrevole			
apertura e chiusura comfort	140		
Tettuccio panoramico scorrevole	17		
apertura comfort	142		
aprire	141		
chiudere	141		
chiusura comfort	142		
guasto	141		
limitatore di forza	142		
Tiptronic (cambio automatico)	197, 199		
Top Tether	25, 27		
Traino	256		
assistenza per il parcheggio	251		
cavo di traino	262		
Traino del veicolo	67, 98		
Trasporto dei bambini	91		
Trasporto di oggetti			
ganci per borse	172		
occhielli di ancoraggio	171		
portapacchi da tetto	175		
sistema portapacchi	175, 177		
sponda per il trasporto di oggetti lunghi	170		
tasca a rete	172		
Trazione integrale	276		
catene da neve	277		
pneumatici invernali	277		
Triangolo catarifrangente	148		
Tubo gas di scarico: pulizia	272		
Tunnel di lavaggio automatico			
disattivare la funzione Auto Hold	213		
Tyre Mobility System			
vedi Kit per la riparazione degli pneumatici	95		
<b>U</b>			
USB	126		
Usura degli pneumatici	297		
Utilizzatori elettrici aggiuntivi (programma di efficienza)	41		
<b>V</b>			
Vano motore	16, 285		
aprire il cofano	286		
batteria	60, 292		
chiudere il cofano	286		
Indicazioni di sicurezza	285		
liquido dei freni	59, 291		
liquido di raffreddamento	58, 290		
olio motore	57, 289		
serbatoio del tergilcristalli	291		
serbatoio tergilcristalli	59		
Vano portaoggetti	161		
sedile anteriore	161		
Veicolo			
dati distintivi	306		
numero di telaio	306		
portadati	306		
sbloccare e bloccare con Keyless Access	131		
sigla	306		
sollevare	65		
Velocità massima	42		
Verifica dei livelli			
vano motore	285		
Vernice	270		
codice	306		
danni	271		
trattamento protettivo	270		
Viaggi all'estero			
fari	149		
Viaggiare sicuri	72		
Vista esterna	5, 6		
Vista interna	12		
Visualizzazione dei segnali stradali sul quadro strumenti			
attivare	244		
disattivare	244		
Viti della ruota			
allentare	65		
antifurto	65		
cappucci	64		
coppia di serraggio	299		
Viti delle ruote	309		
Volante			
Pulsanti a slitta del cambio (cambio automatico)	199		
regolazione	20, 74		
<b>W</b>			
Wireless Charger	126		
<b>X</b>			
XDS	193		







SEAT S.A. si preoccupa di mantenere tutti i suoi generi e modelli in continuo sviluppo. La preghiamo perciò di comprendere che, in qualunque momento, possano prodursi modifiche del veicolo consegnato in quanto a forma, equipaggiamento e tecnica.

Per questa ragione, non si può rivendicare alcun diritto basandosi su dati, illustrazioni e descrizioni del presente Manuale.

I testi, le illustrazioni e le norme del presente manuale si basano sullo stato delle informazioni nel momento della realizzazione di stampa.

Non è permessa la ristampa, la riproduzione o la traduzione, totale o parziale, senza autorizzazione scritta di SEAT.

SEAT si riserva espressamente tutti i diritti secondo la legge sul "Copyright".

Sono riservati tutti i diritti sulle modifiche.

 Questa carta è stata fabbricata con cellulosa sbiancata senza cloro.

© SEAT S.A. - Ristampa: 15.05.17

Italiano 5F0012750BH (05.17)



5F0012750BH



SEAT raccomanda  
SEAT **OLIO ORIGINALE**



SEAT raccomanda  
Castrol EDGE Professional